

S.N.C.F.

RÉGION DE L'EST

---

CARNET

DE

PROFILS ET SCHÉMAS

---

1962

# NOTICE

## SUR L'EMPLOI DU CARNET DE PROFILS ET SCHEMAS

### Signes conventionnels et abréviations utilisés

Ces signes et abréviations sont indiqués, avec leur signification, dans la liste ci-dessous

#### Voie : profil, ouvrages d'art importants

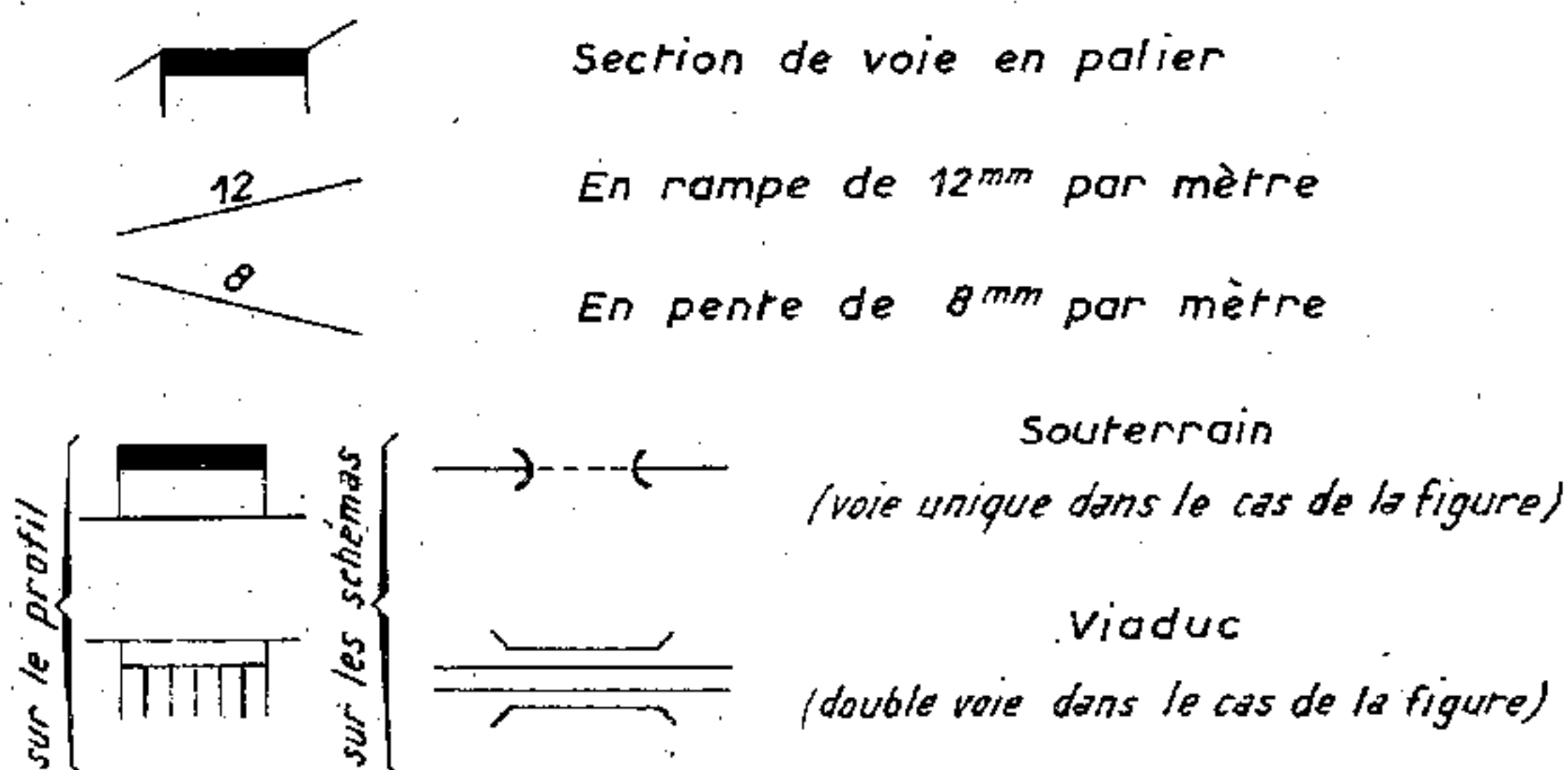

Les longueurs de ces ouvrages sont indiquées en mètres à côté de chacun d'eux

### Installations concernant les gares et l'exploitation des lignes

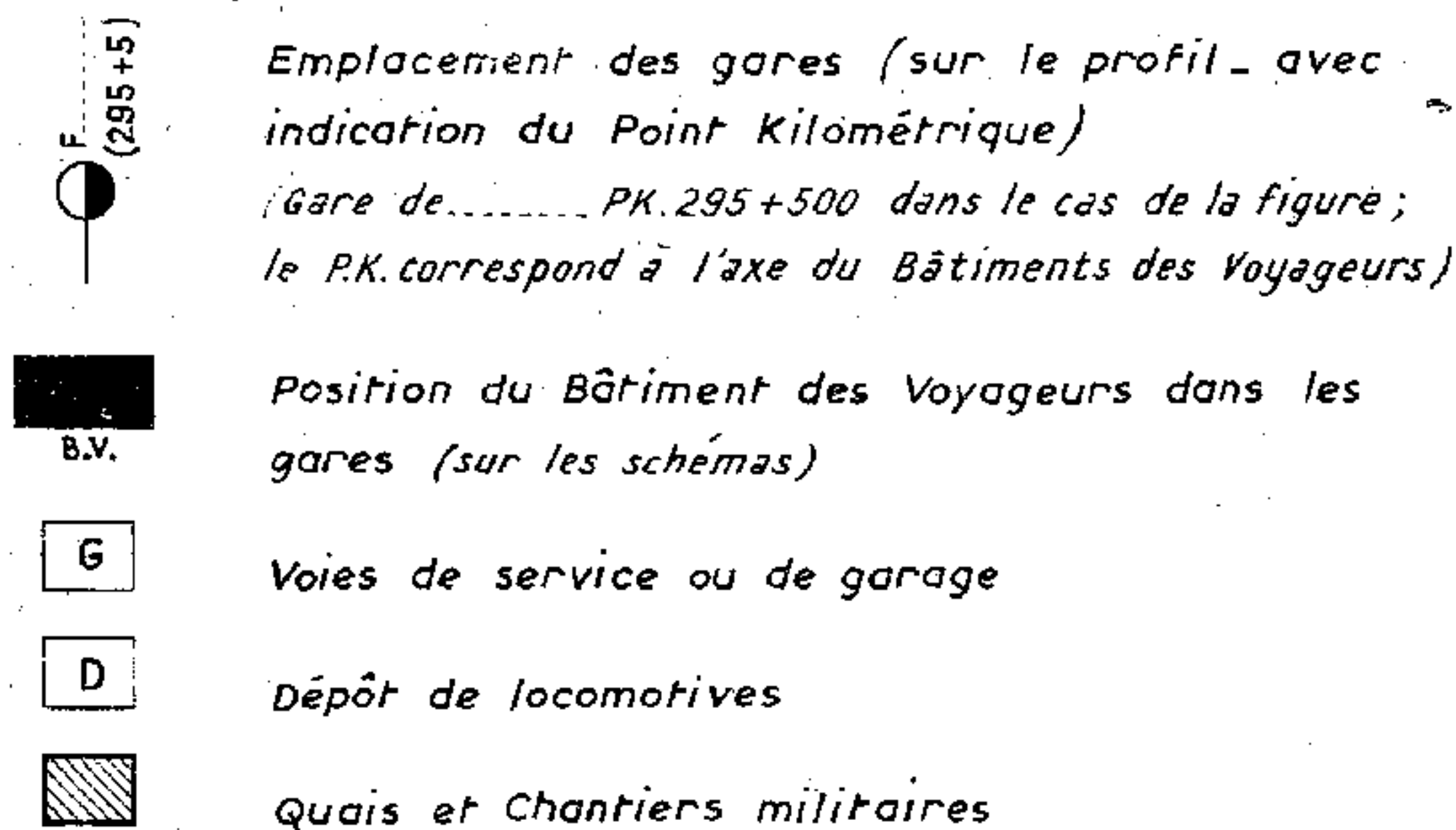

#### Signes divers particuliers à certaines Régions

T Poste téléphonique de pleine voie (ce signe ne doit être employé que pour les lignes non électrifiées; il est alors placé au dessus de l'échelle des kilomètres sur le profil)

Trompe électrique. Signal de manœuvre pour garage par refoulement des trains circulant dans le sens indiqué par la flèche.



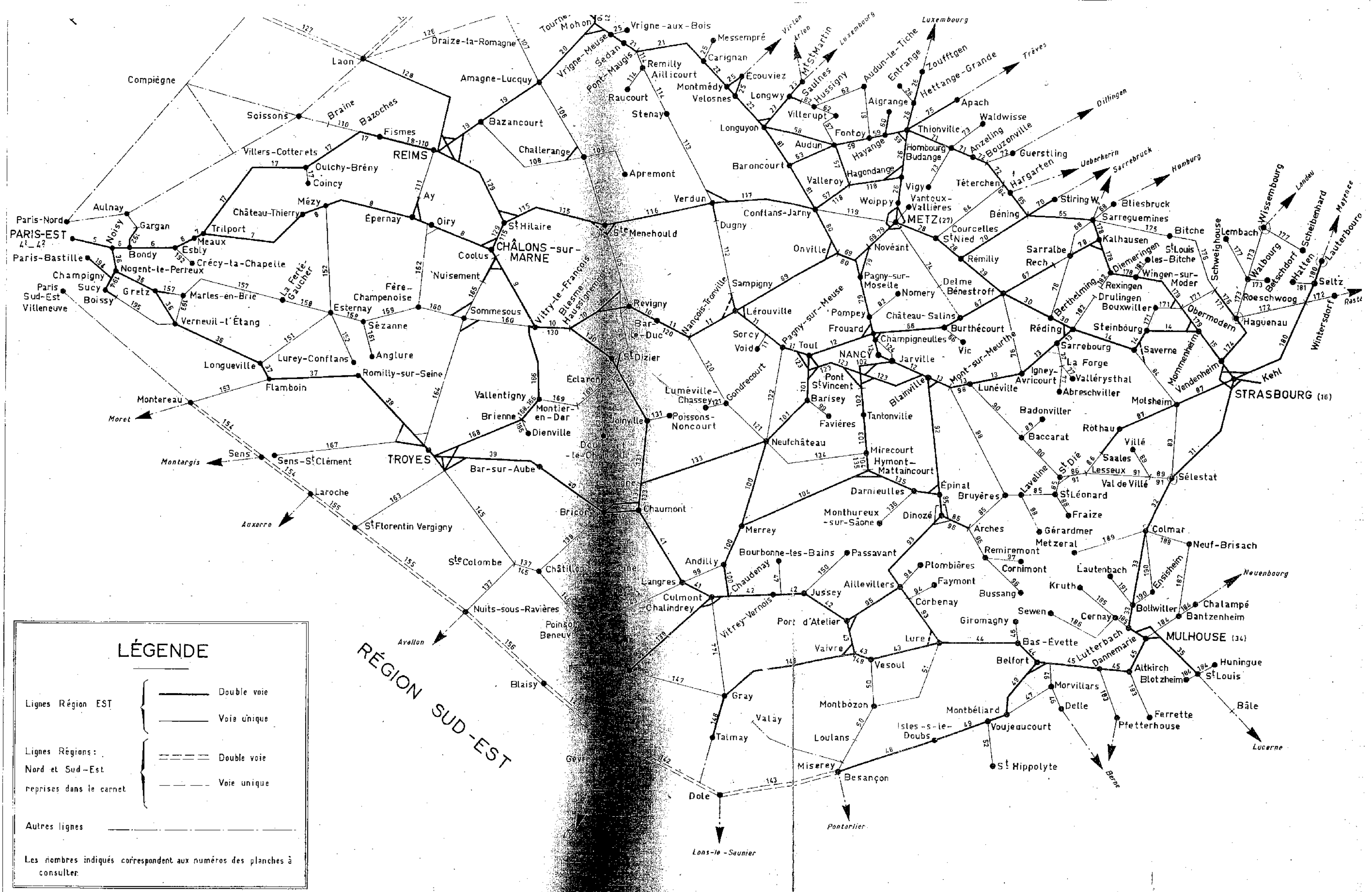

### LÉGENDE



- Lignes Région EST
  - Double voie
  - Voie unique
- Lignes Régions : Nord et Sud-Est reprises dans le carnet
  - Double voie
  - Voie unique
- Autres lignes
  -

Les nombres indiqués correspondent aux numéros des planches à consulter.

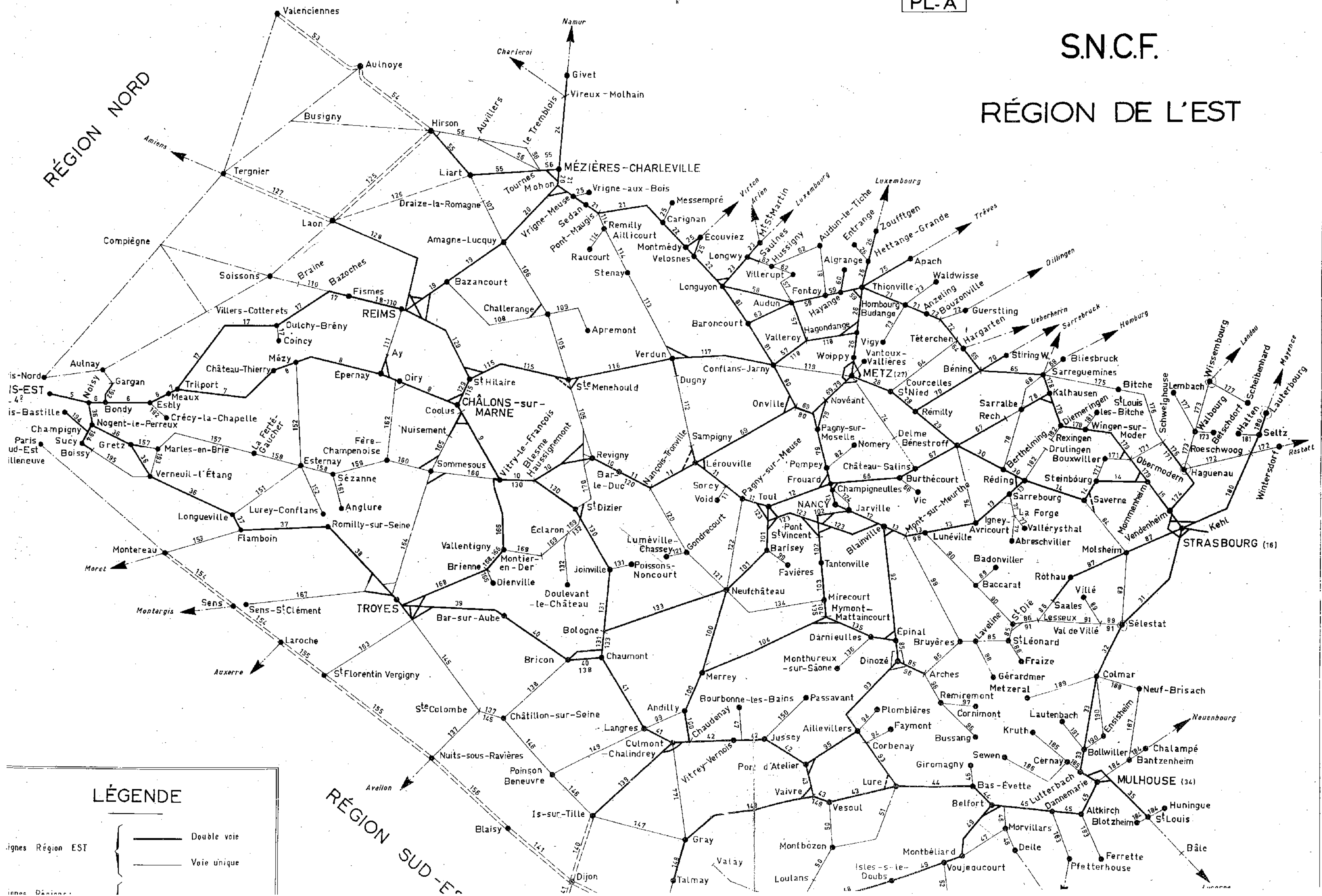
RÉGION NORD



LÉGENDE

-  Double voie
-  Voie unique

lignes Région EST









# Ligne 990 - GRANDE CEINTURE DE PARIS

## Section de BOBIGNY à VALENTON

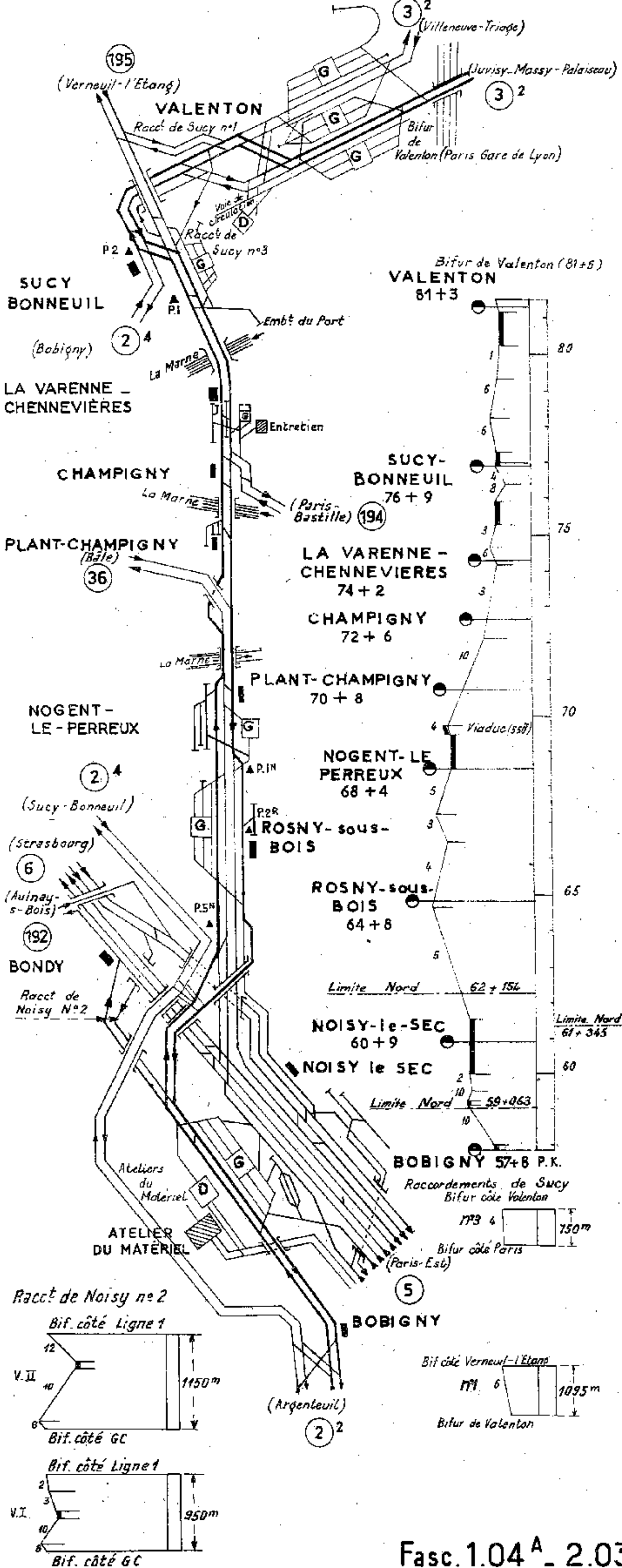

# Ligne 957 - BOBIGNY - SUCY-BONNEUIL

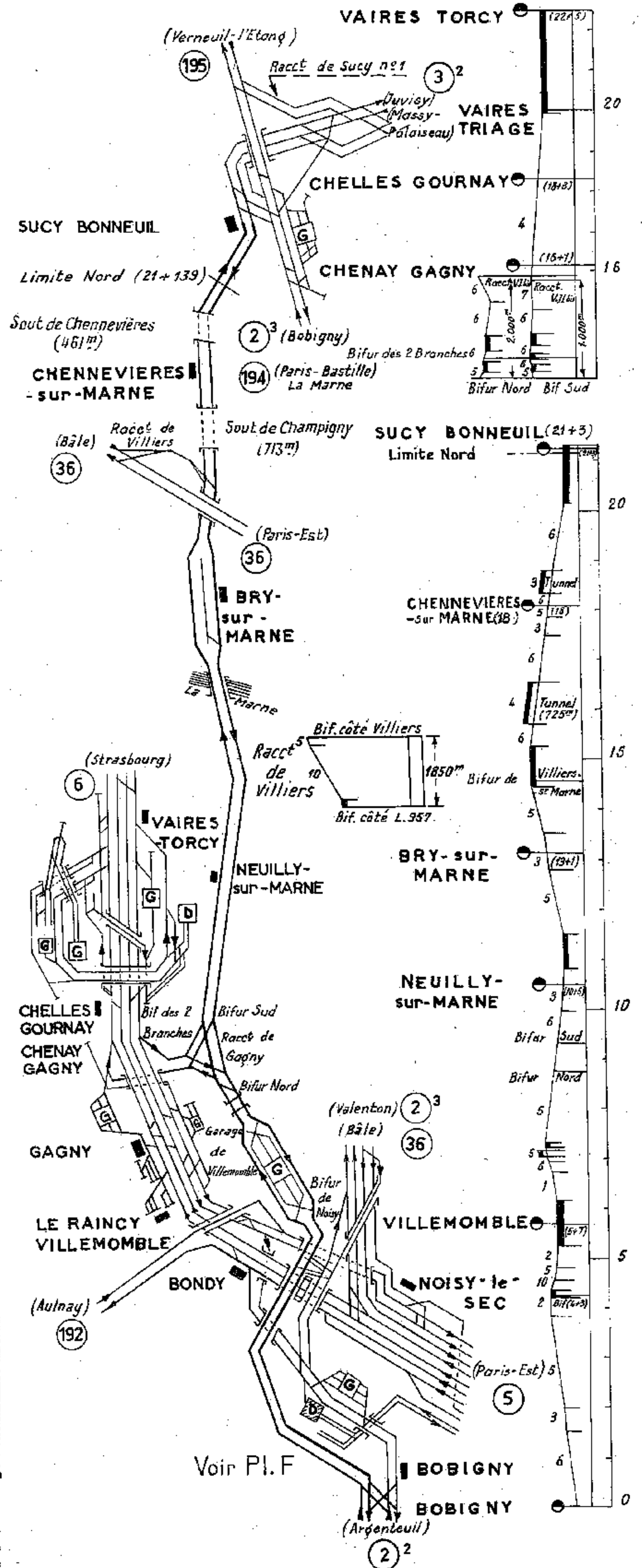

Ligne 985 CHOISY-LE-ROI MASSY-PALAISEAU  
Ligne 990 de la Bif. de VALENTON à la Bif. de CHOISY

Telephones fixes d'Alarme sur supports de catenaires tous les 500 m<sup>l</sup> côté impair. (capot peint d'une bande rouge)

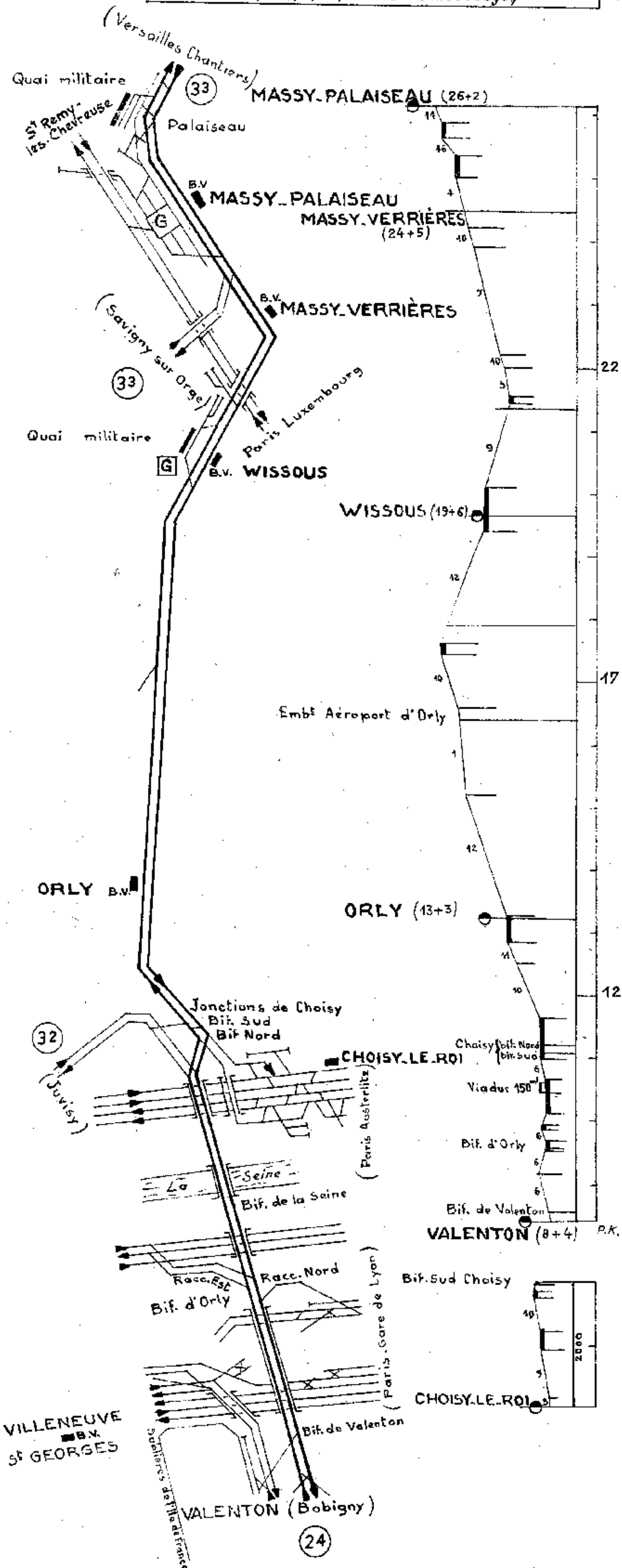

Ligne 987 RACCT. DE VALENTON A CHOISY  
Section de JUVISY à SAVIGNY-SUR-ORGE

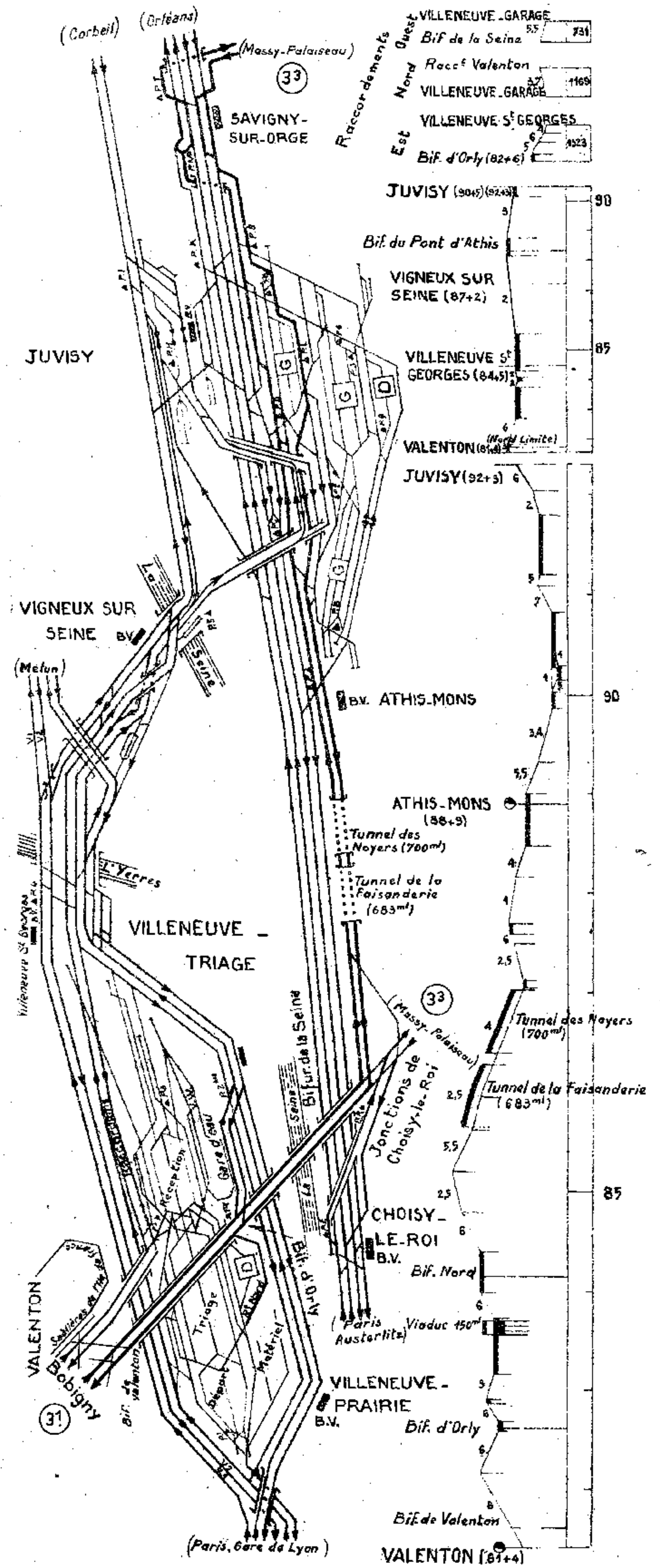



# GRANDE CEINTURE DE PARIS

## Section de SAVIGNY-sur-ORGE à VERSAILLES-CHANTIERS

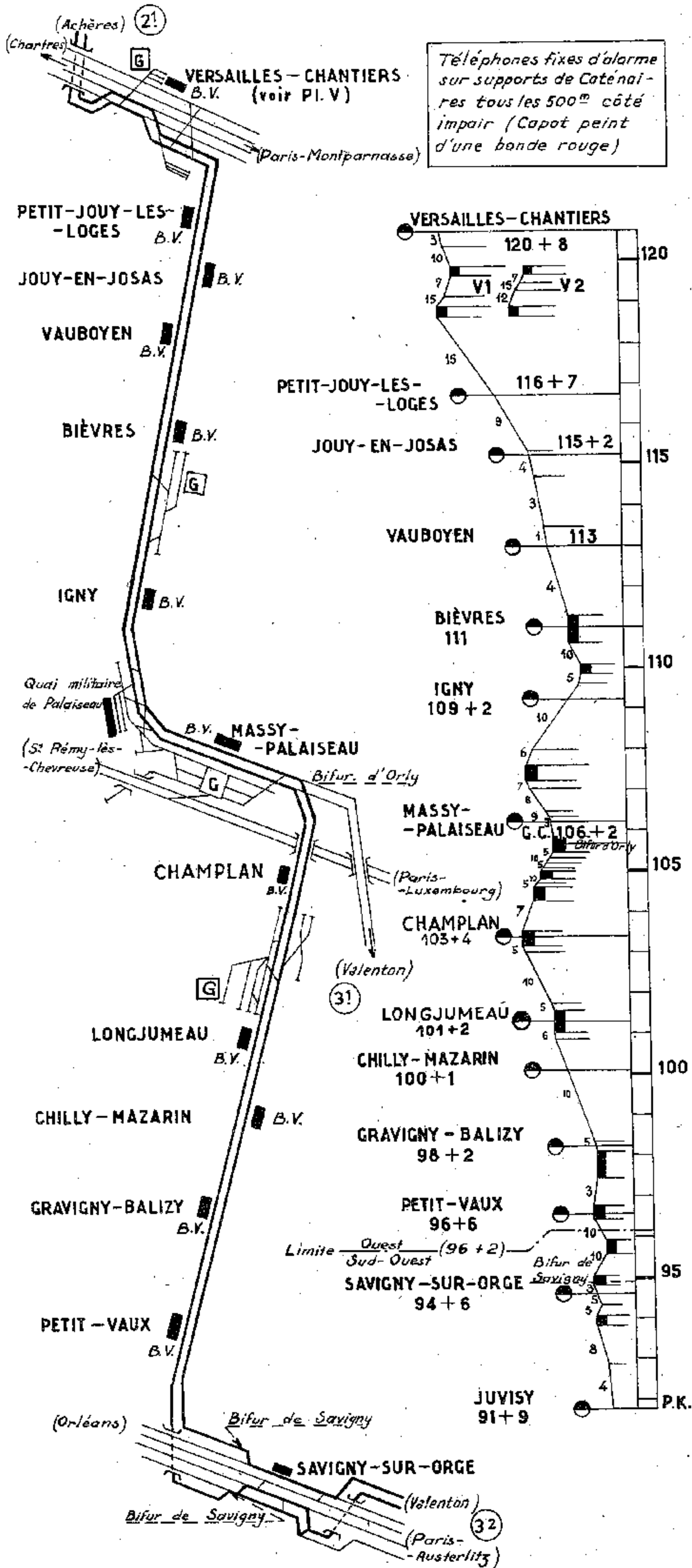

# PARIS - EST

## Section de PARIS à PANTIN

Téléphones fixes d'alarme tous les 900m environ (Dessus peint en rouge)

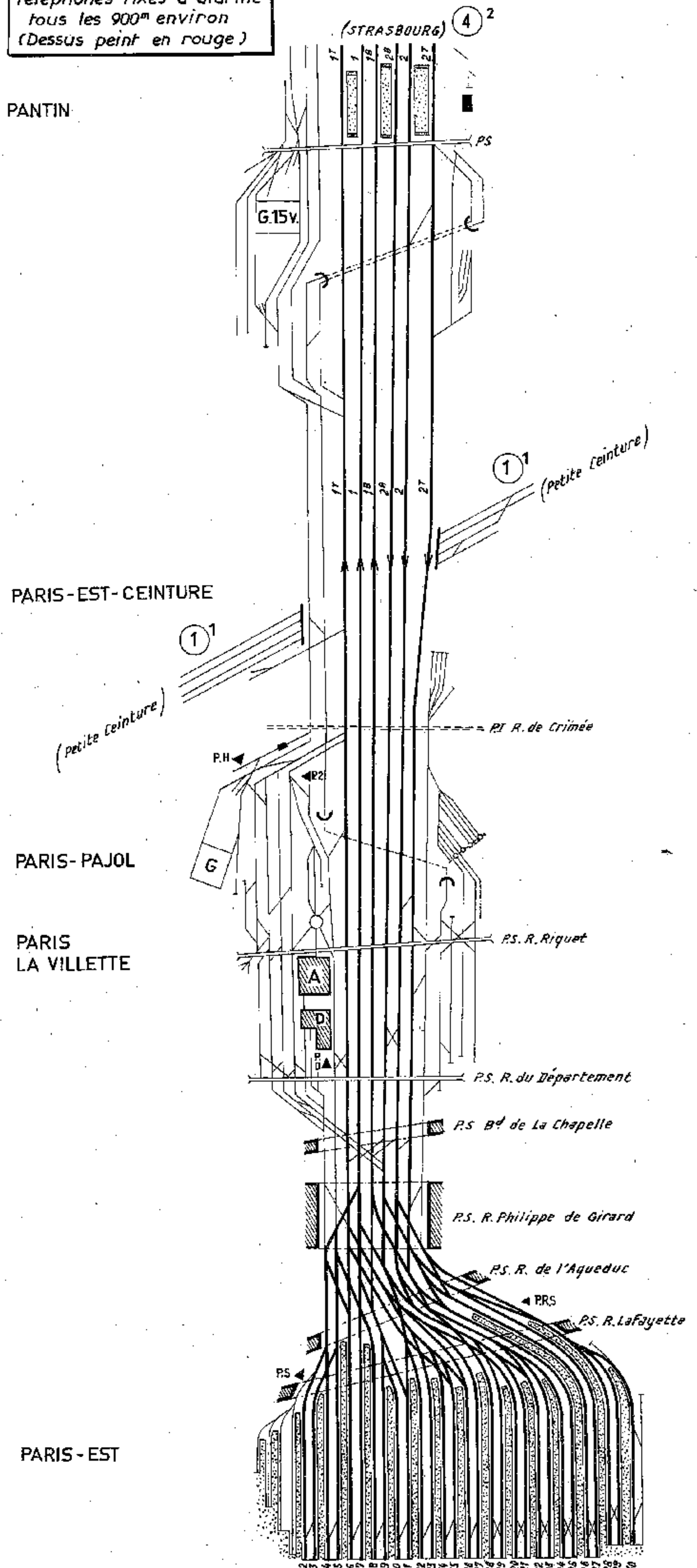

# PARIS - EST

## Section de PANTIN à NOISY-LE-SEC

Téléphones fixes d'alarme  
tous les 900<sup>m</sup> environ  
(Dessus peint en rouge)

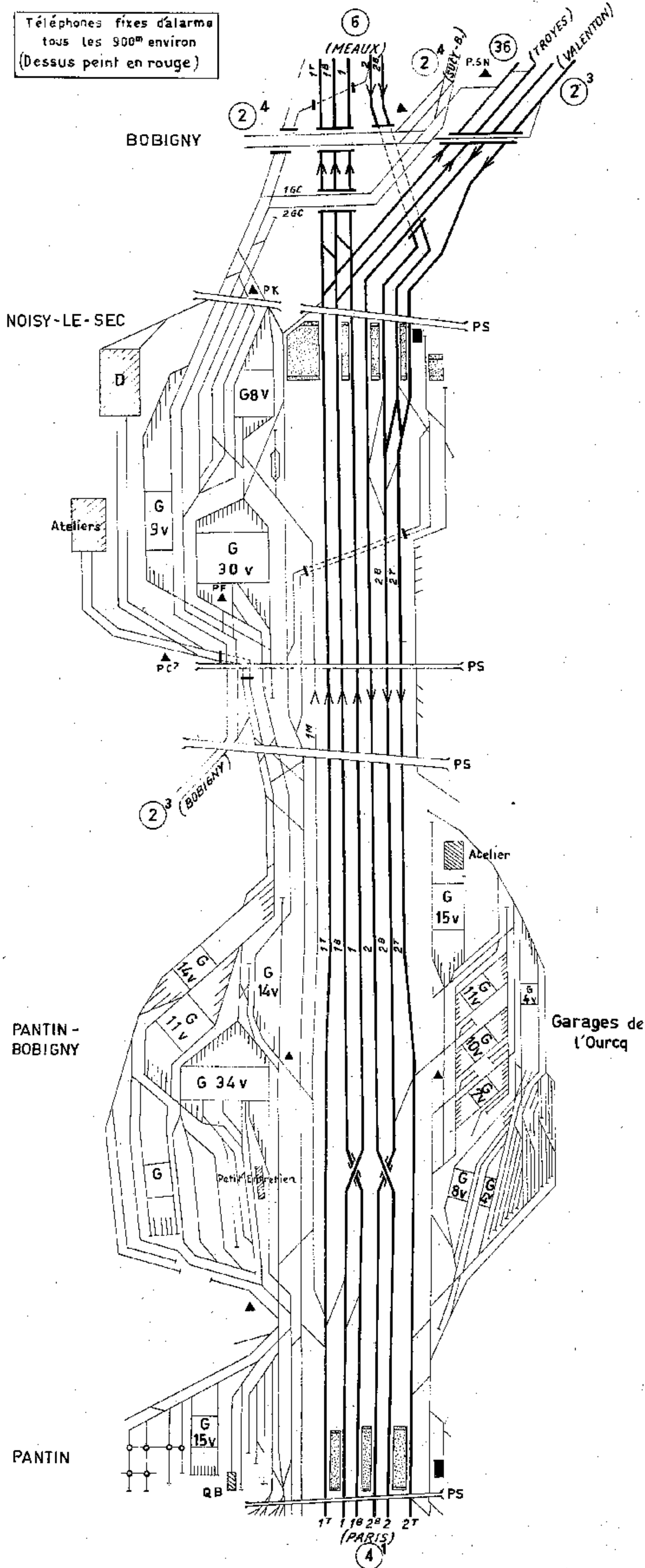

# Ligne 1 - PARIS - STRASBOURG (KEHL)

## Section de PARIS à NOISY-LE-SEC

Téléphones fixes d'alarme  
tous les 900<sup>m</sup> environ  
(Dessus peint en rouge)

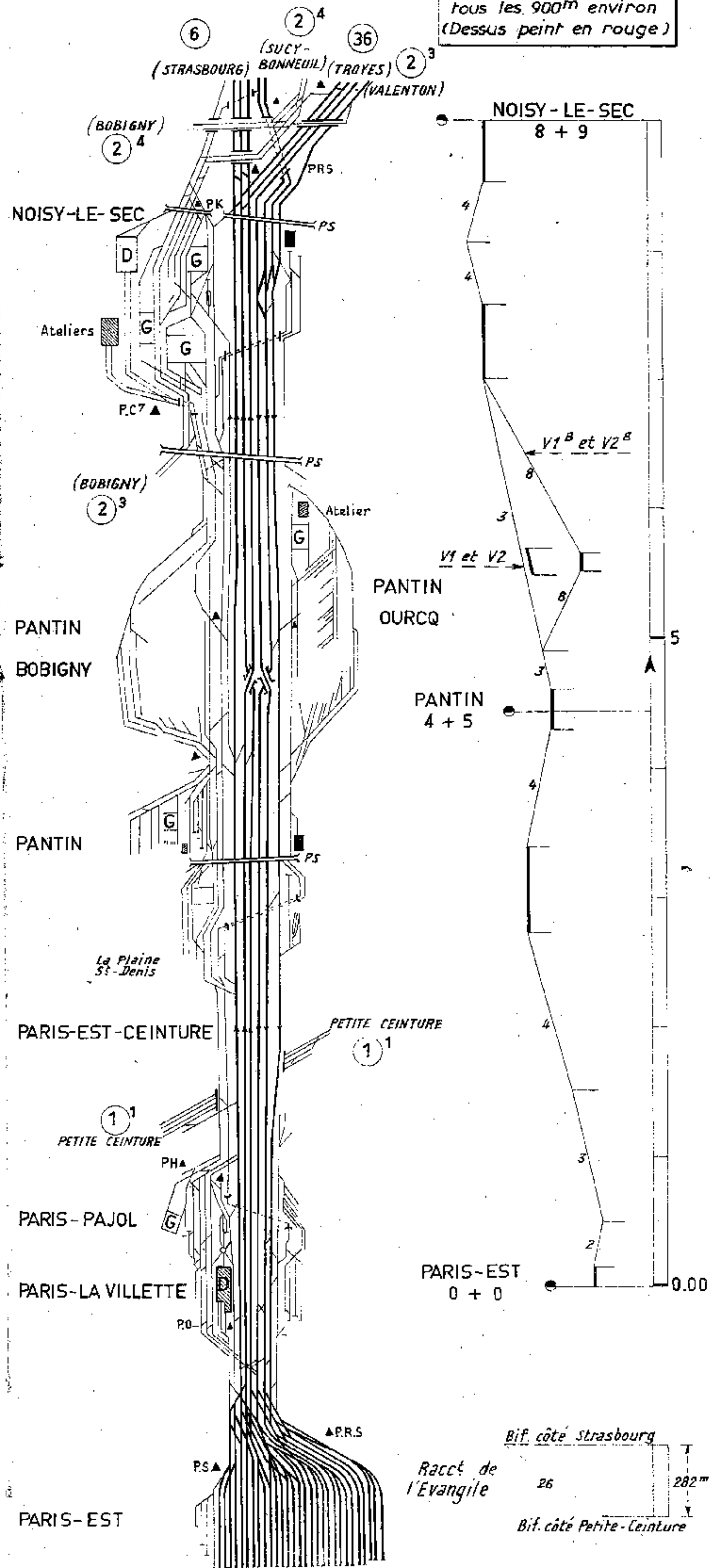



# Ligne 1 - PARIS - STRASBOURG (KEHL)

## Section de NOISY-LE-SEC à MEAUX

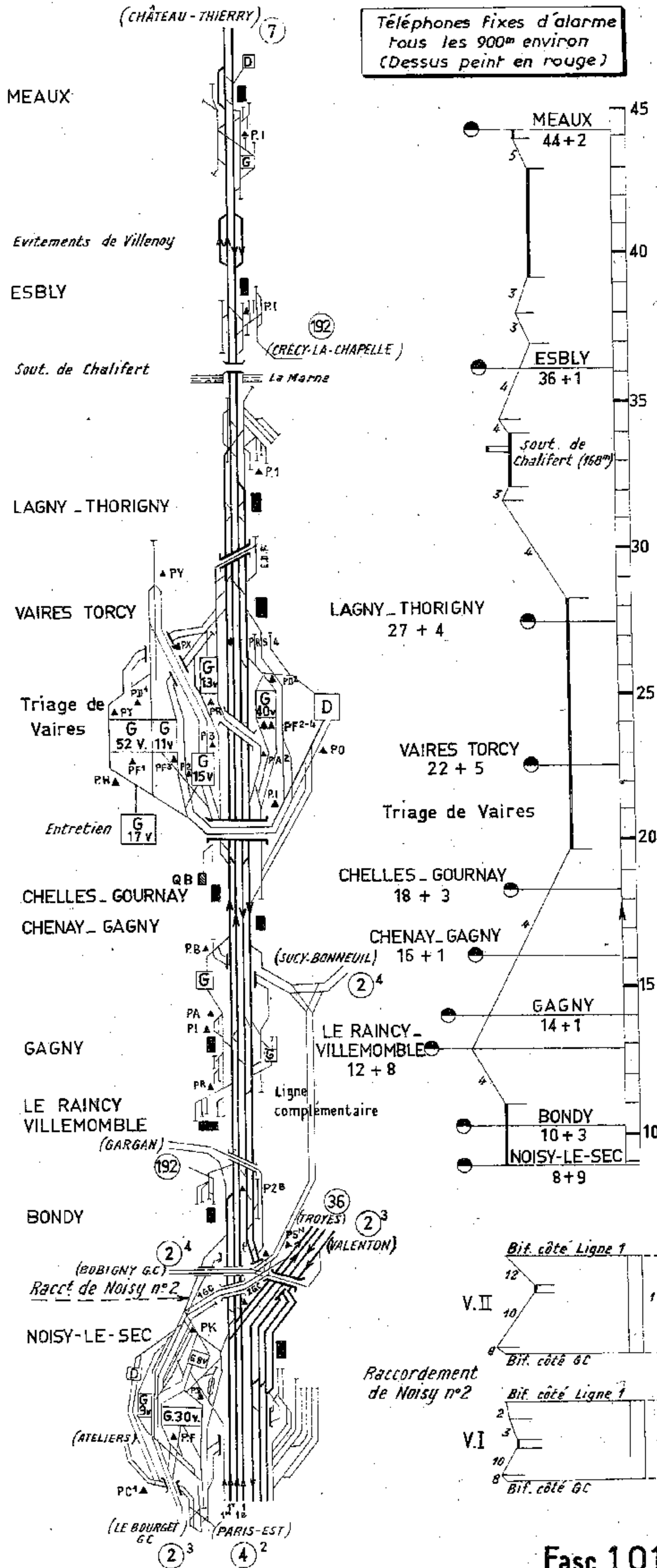

# Ligne 1 - PARIS - STRASBOURG (KEHL)

## Section de MEAUX à CHATEAU-THIERRY

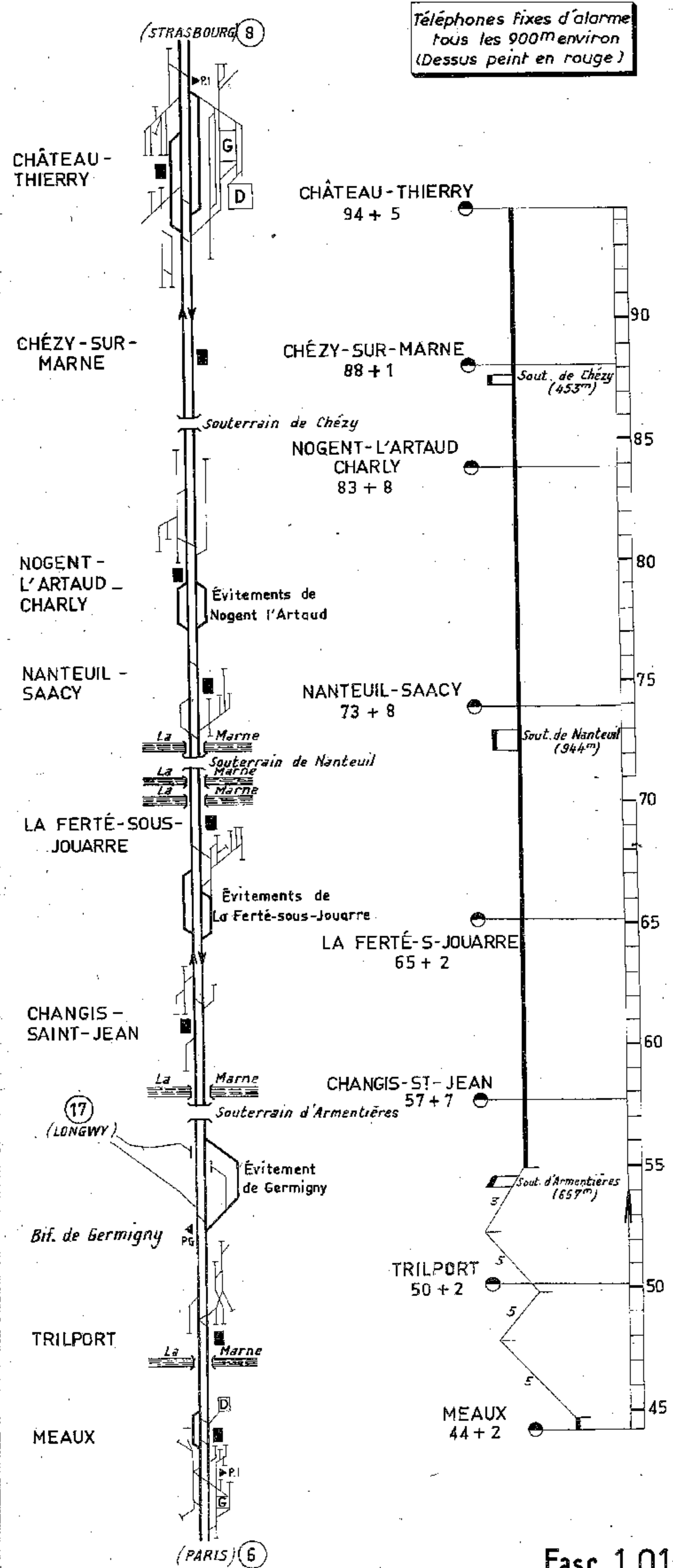

# Ligne 1 - PARIS - STRASBOURG (KEHL)

## Section de CHÂTEAU-THIERRY à CHÂLONS-SUR-MARNE

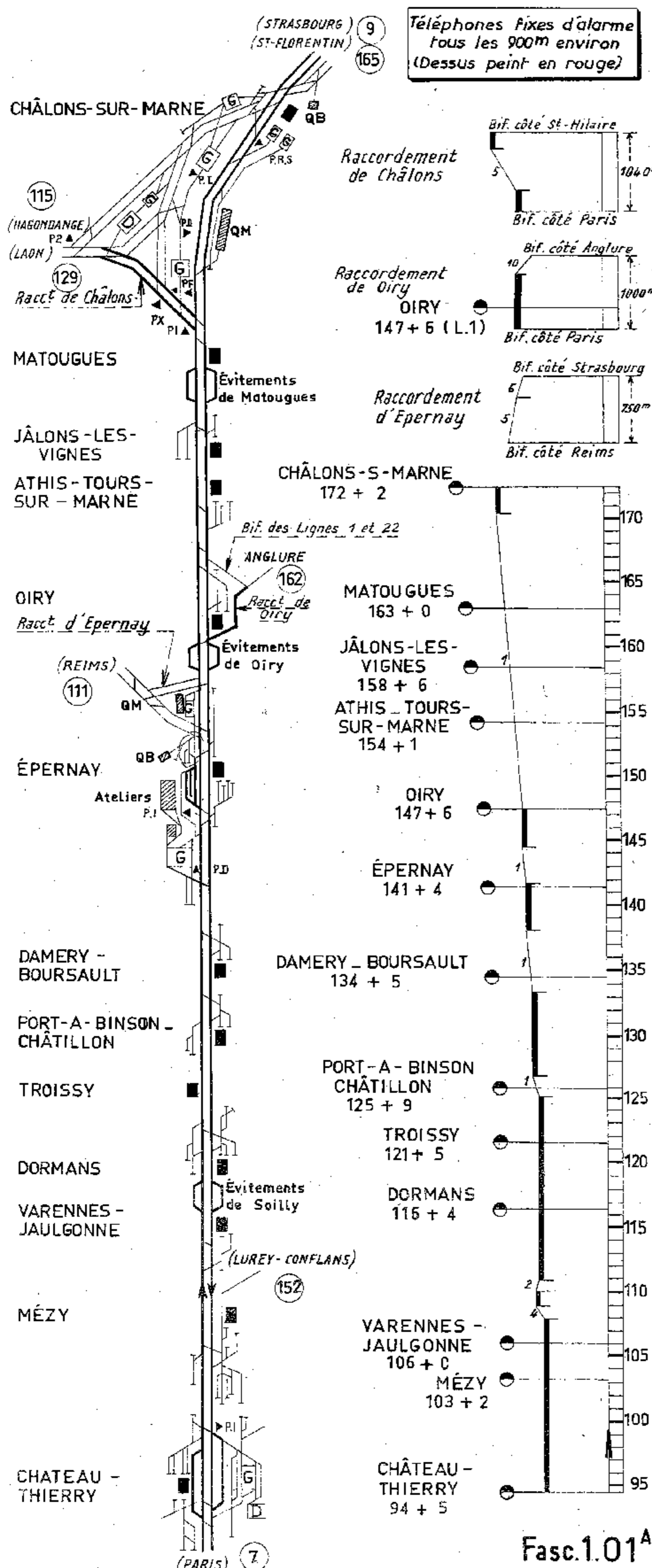

# Ligne 1 - PARIS - STRASBOURG (KEHL)

## Ligne 10 - LAON - CHAUMONT

### Section de CHÂLONS-SUR-MARNE à VITRY-LE-FRANÇOIS

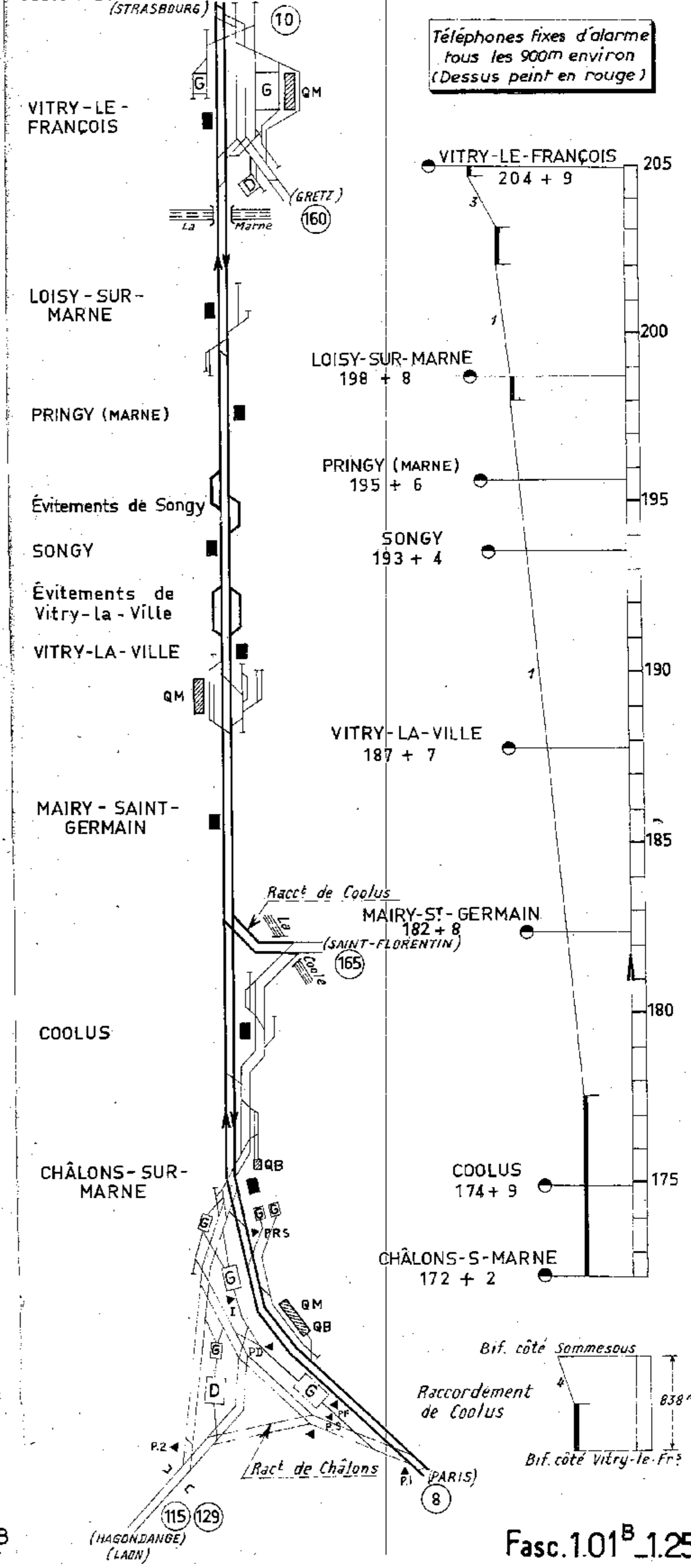





# Ligne 1 - PARIS - STRASBOURG (KEHL)

## Section de TOUL à BLAINVILLE - DAMELEVIÈRES

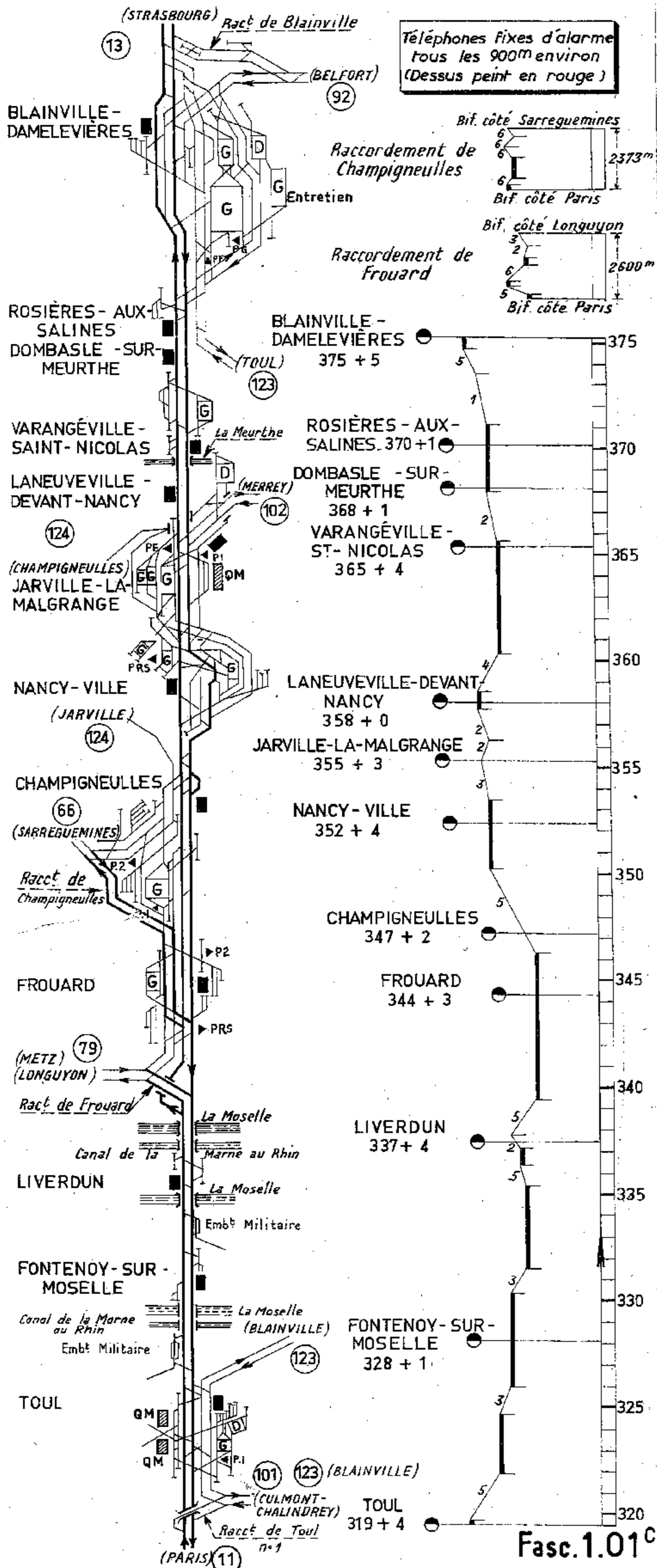

# Ligne 1 - PARIS - STRASBOURG (KEHL)

## Section de BLAINVILLE - DAMELEVIÈRES à RÉDING

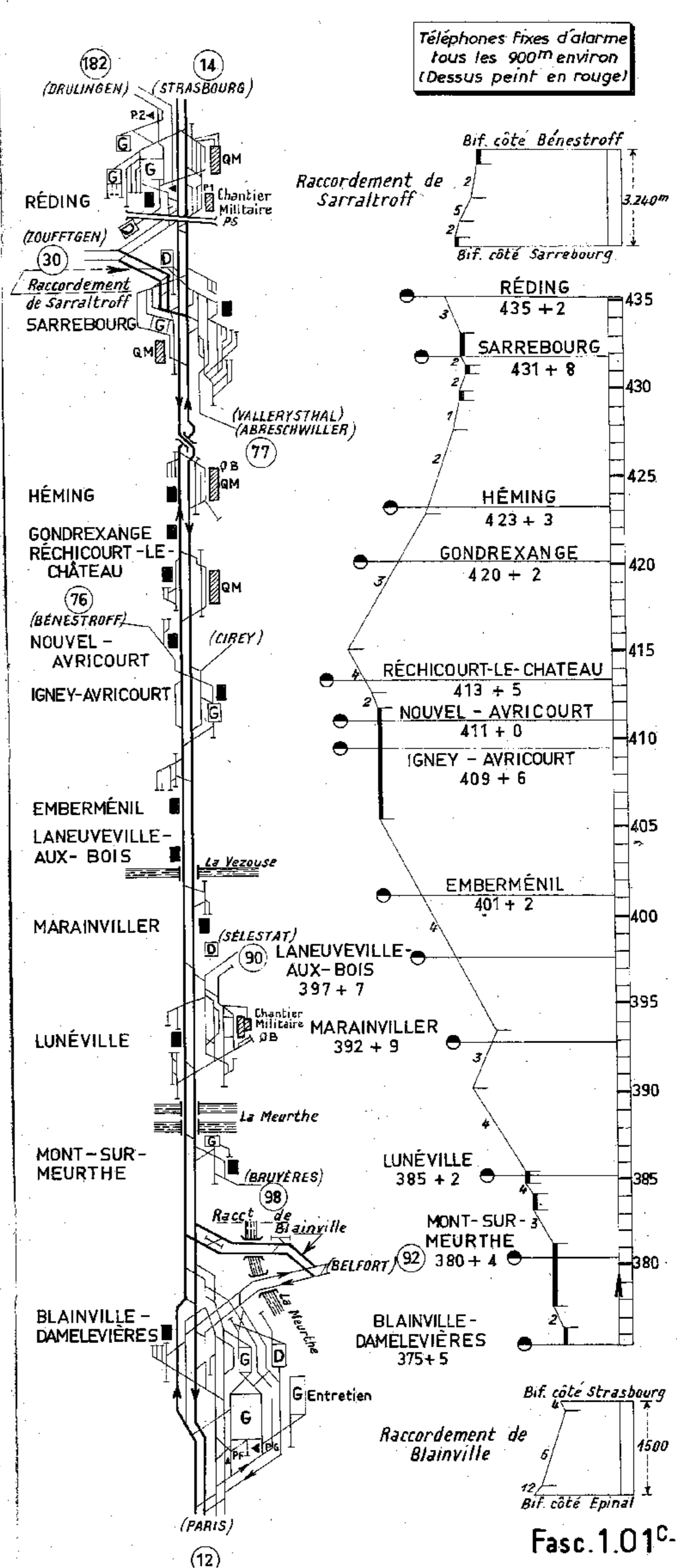



Ligne 1-PARIS-STRASBOURG (KEHL)  
Ligne 3-(LUXEMBOURG)ZOUFFTGEN - BALE

Section de REDING à MOMMENHEIM

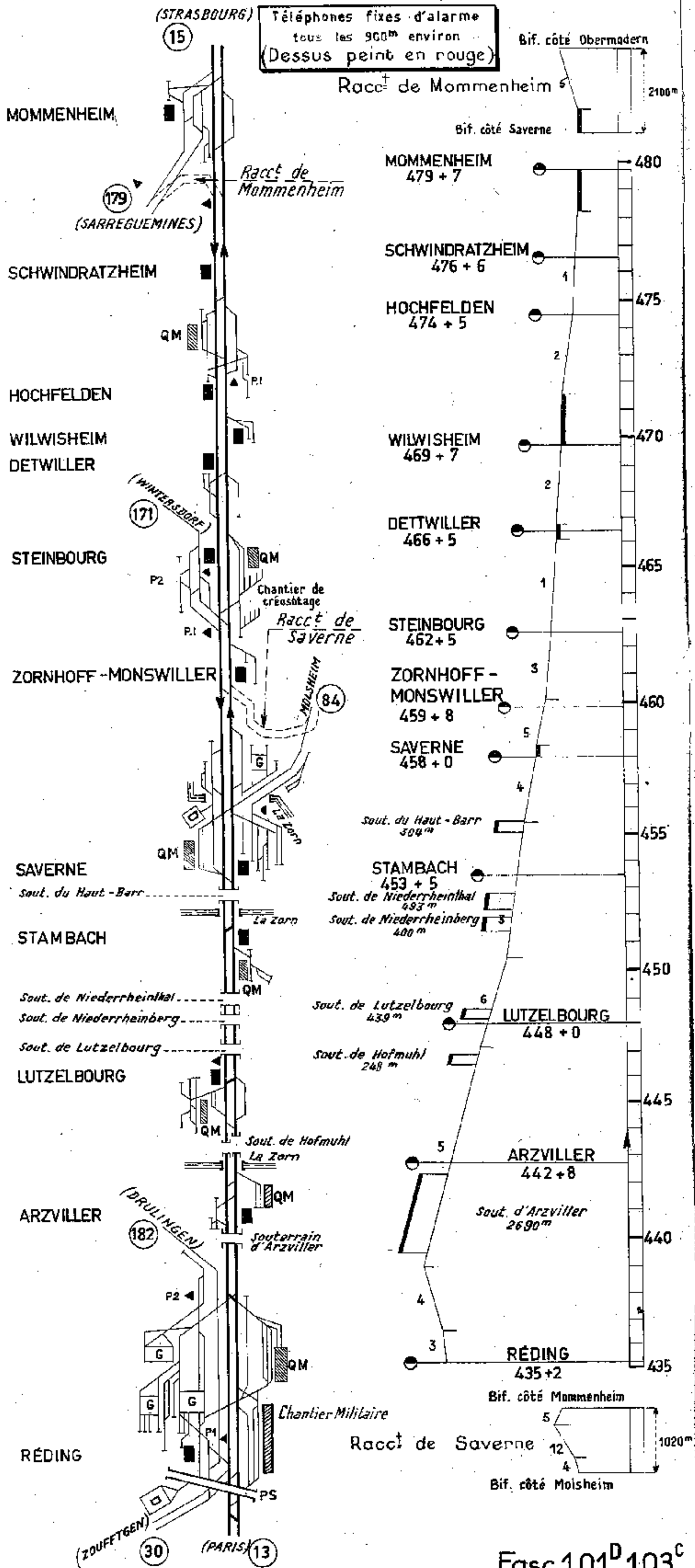

Ligne 1 - PARIS - STRASBOURG (KEHL)  
Ligne 3 - (LUXEMBOURG) ZOUFFTGEN - BALE

Section de MOMMENHEIM à STRASBOURG (KEHL)

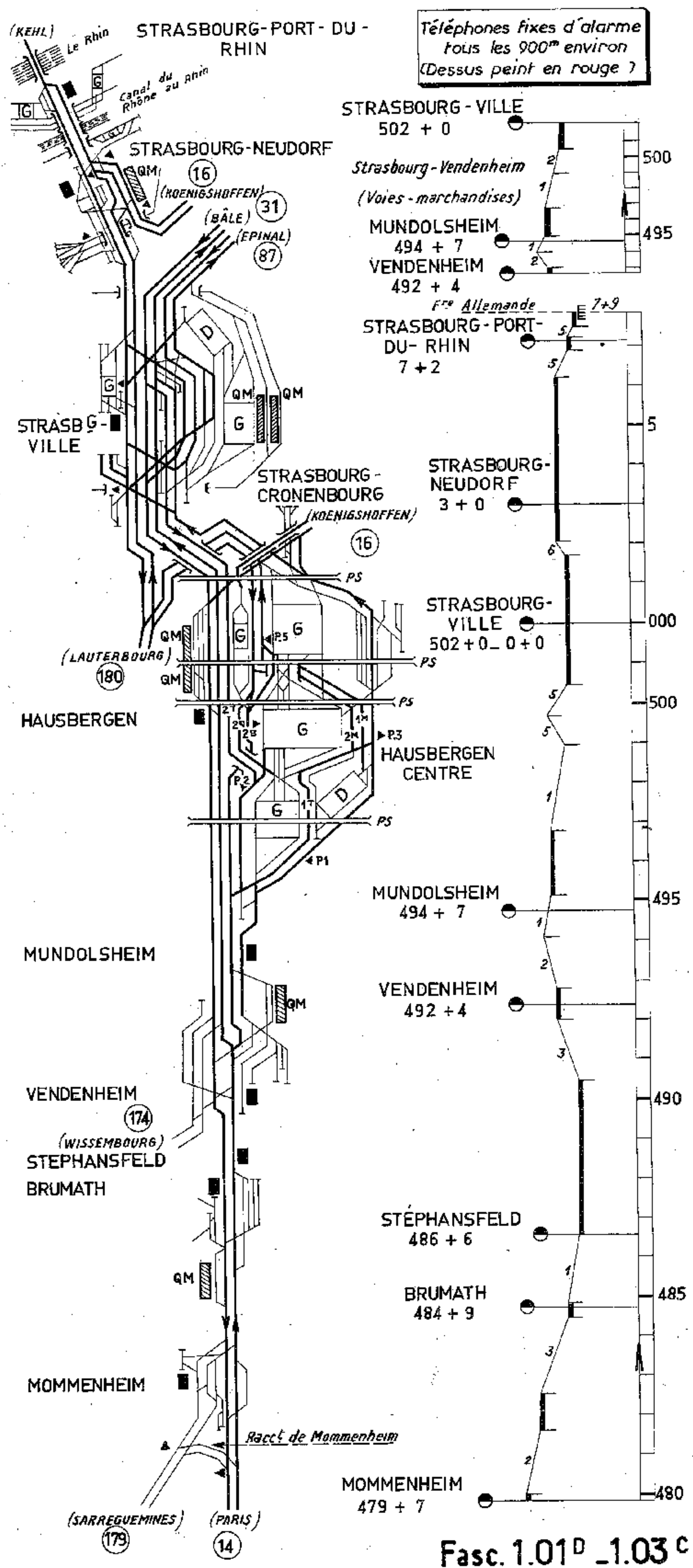

Ligne 1 - PARIS - STRASBOURG (KEHL)  
Ligne 3 - (LUXEMBOURG) ZOUFFTGEN - BÂLE  
Section des ABORDS DE STRASBOURG

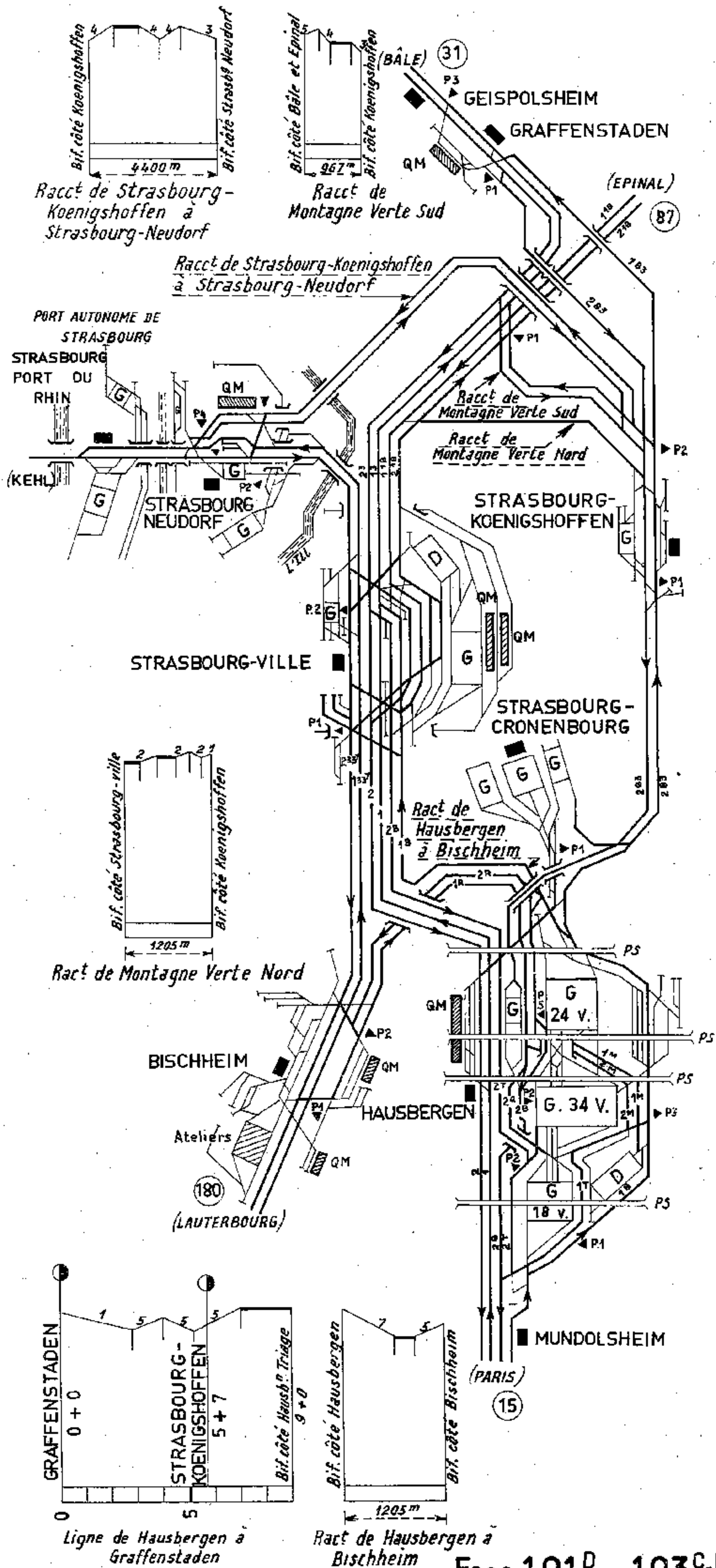

Ligne 2 - PARIS - LONGWY - MONT-SAINT-MARTIN  
Section de TRILPORT à FISMES  
Ligne 2<sup>4</sup> - OULCHY - COINCY

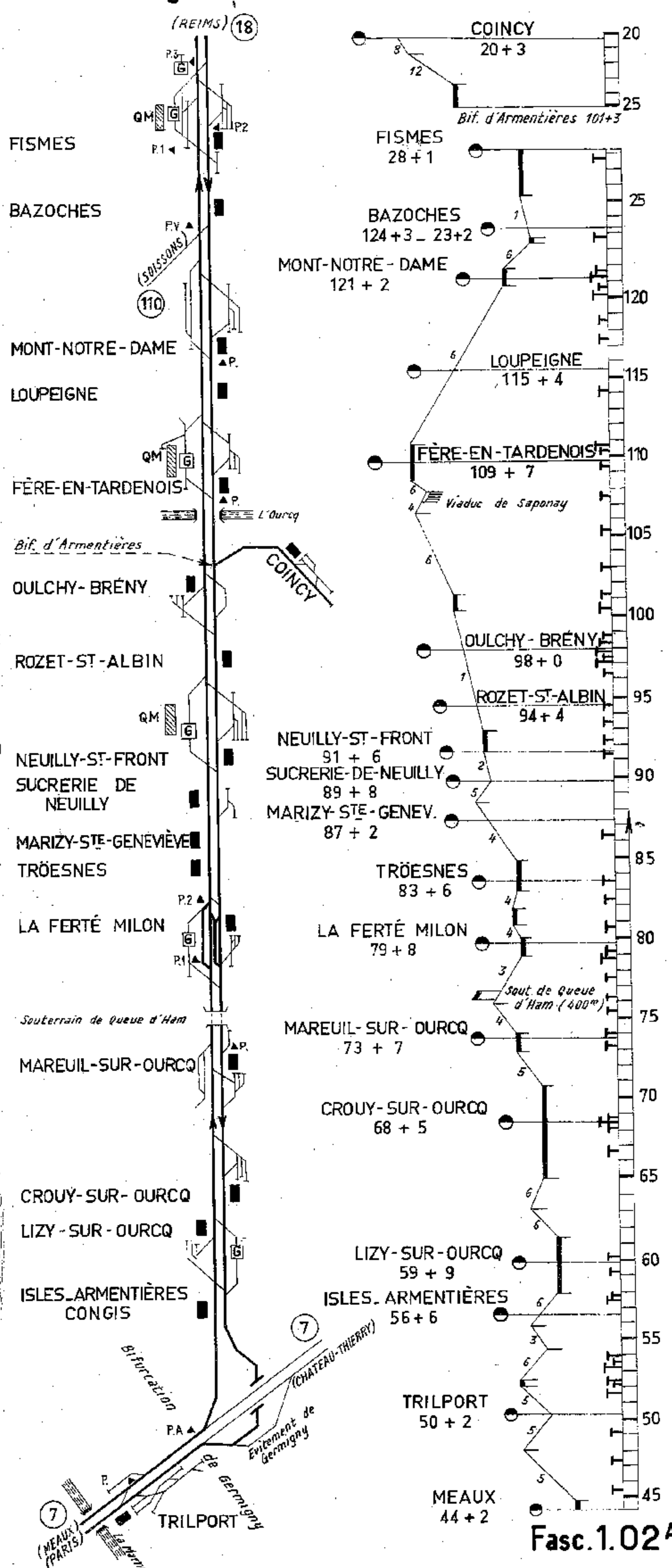



Section de FISMES à REIMS

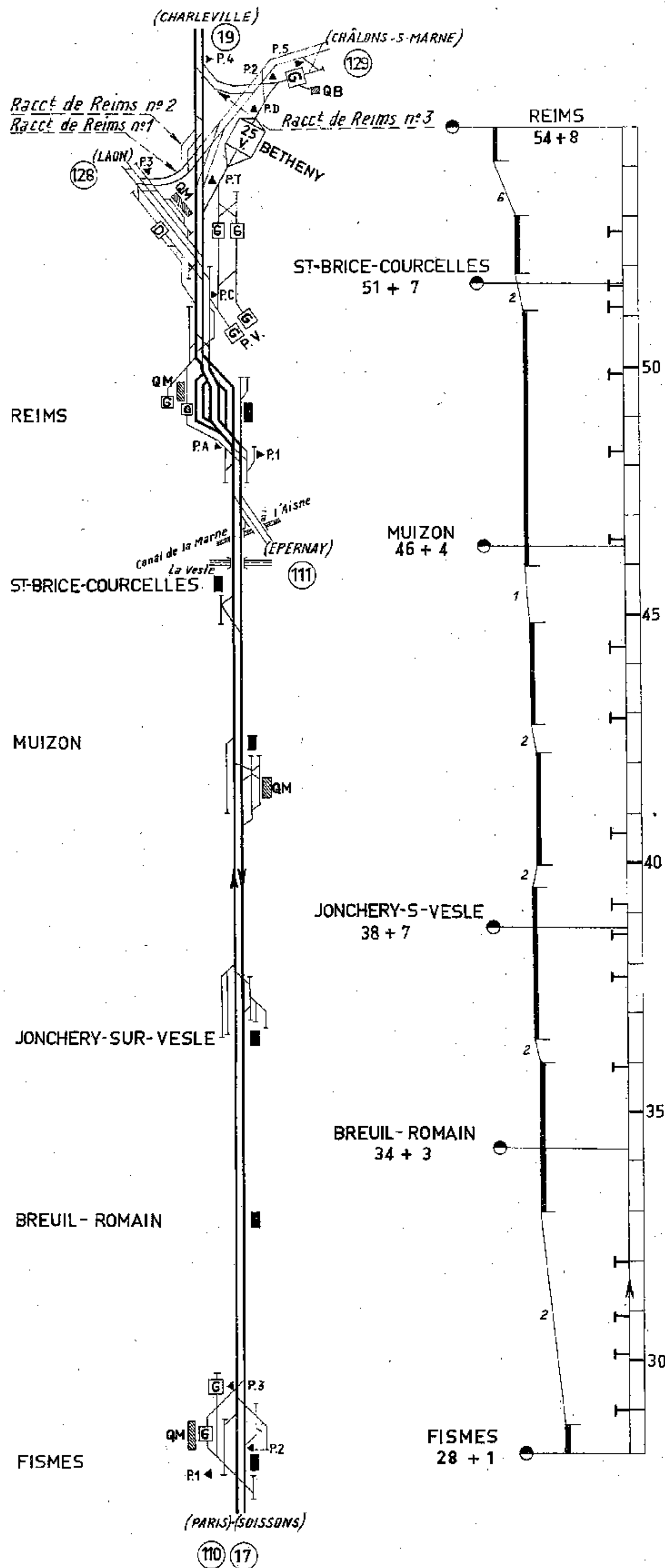

Section de REIMS à AMAGNE - LUCQUY

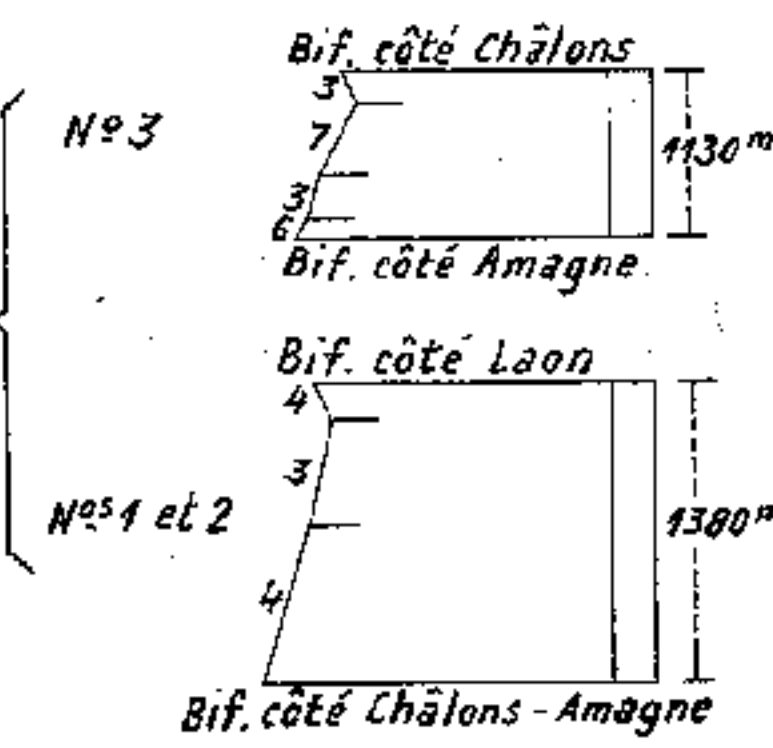
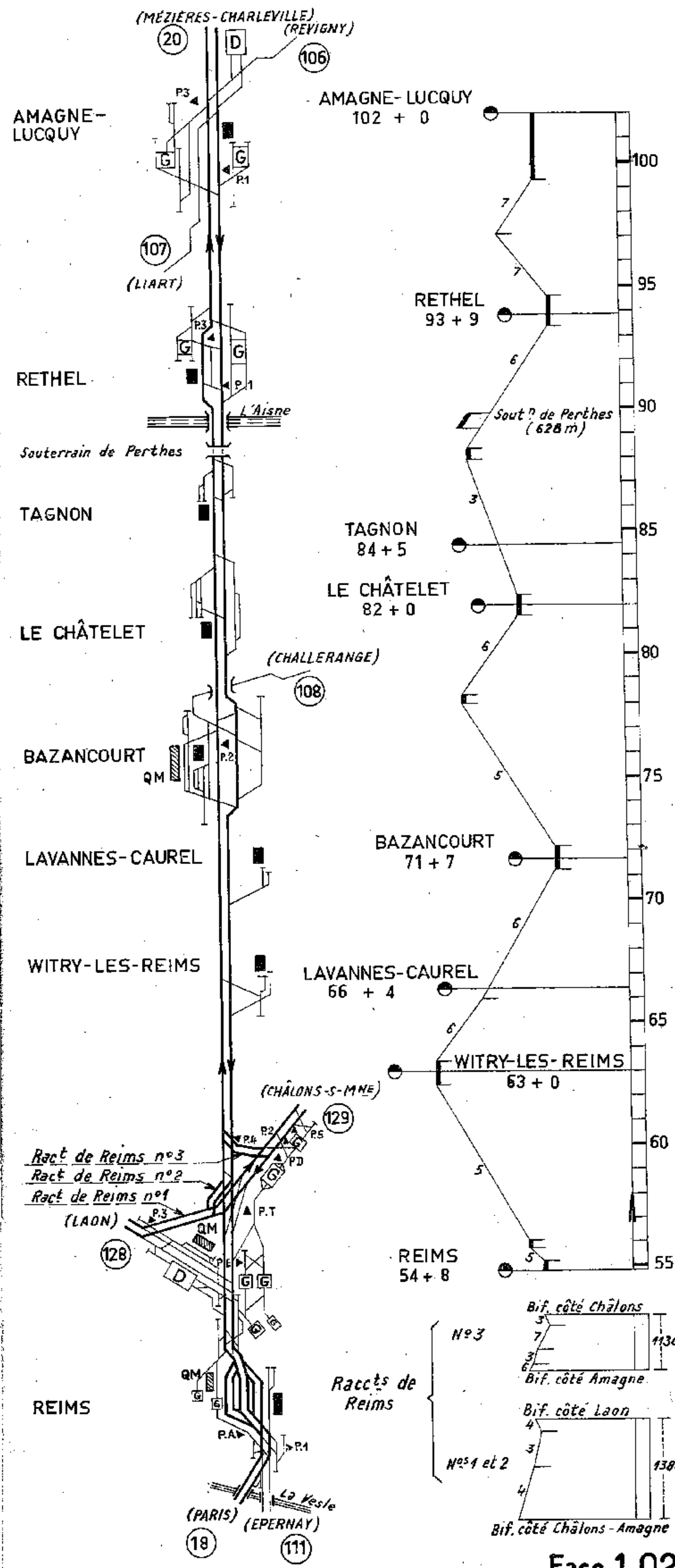

Ligne 2 - PARIS - LONGWY - MONT-SAINT-MARTIN

Section d'AMAGNE - LUCQUY à MÉZIÈRES - CHARLEVILLE

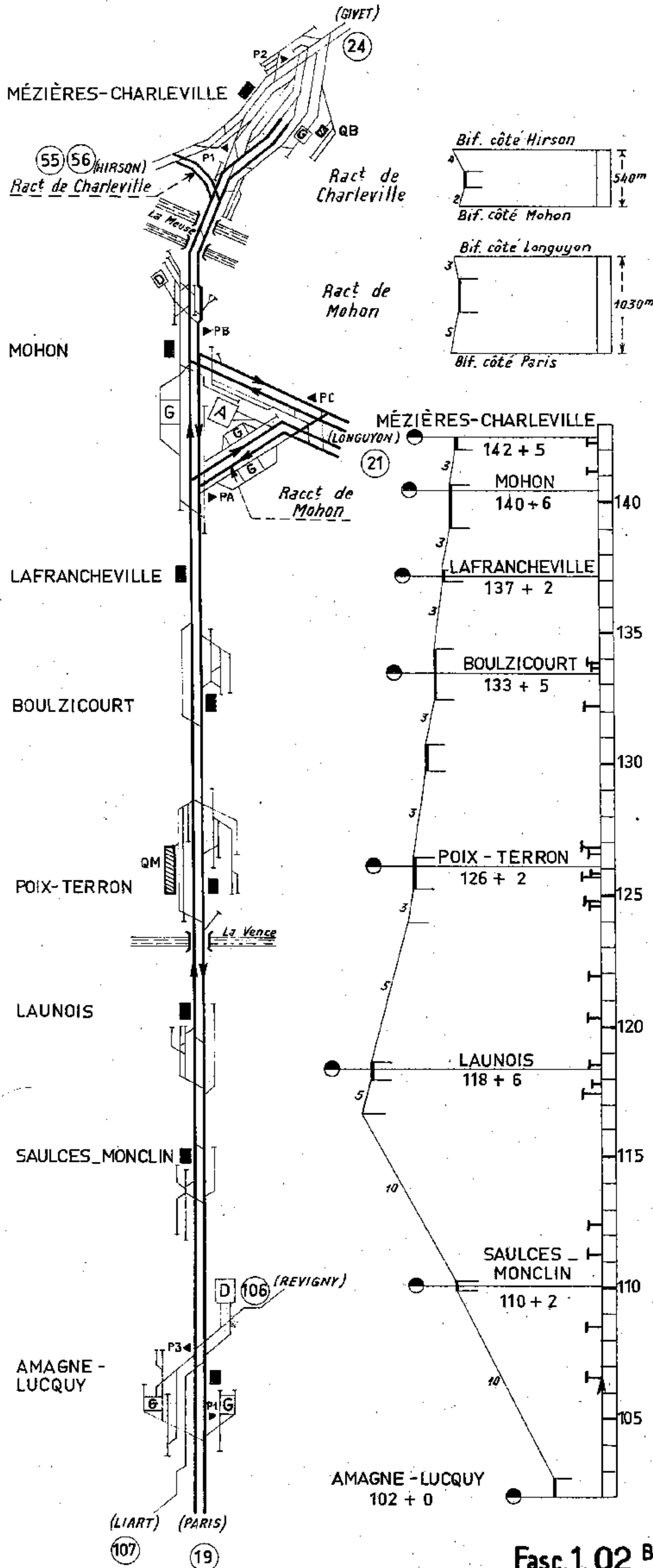

Ligne 2 - PARIS - LONGWY - MONT-SAINT-MARTIN

Section de MÉZIÈRES - CHARLEVILLE à CARIGNAN

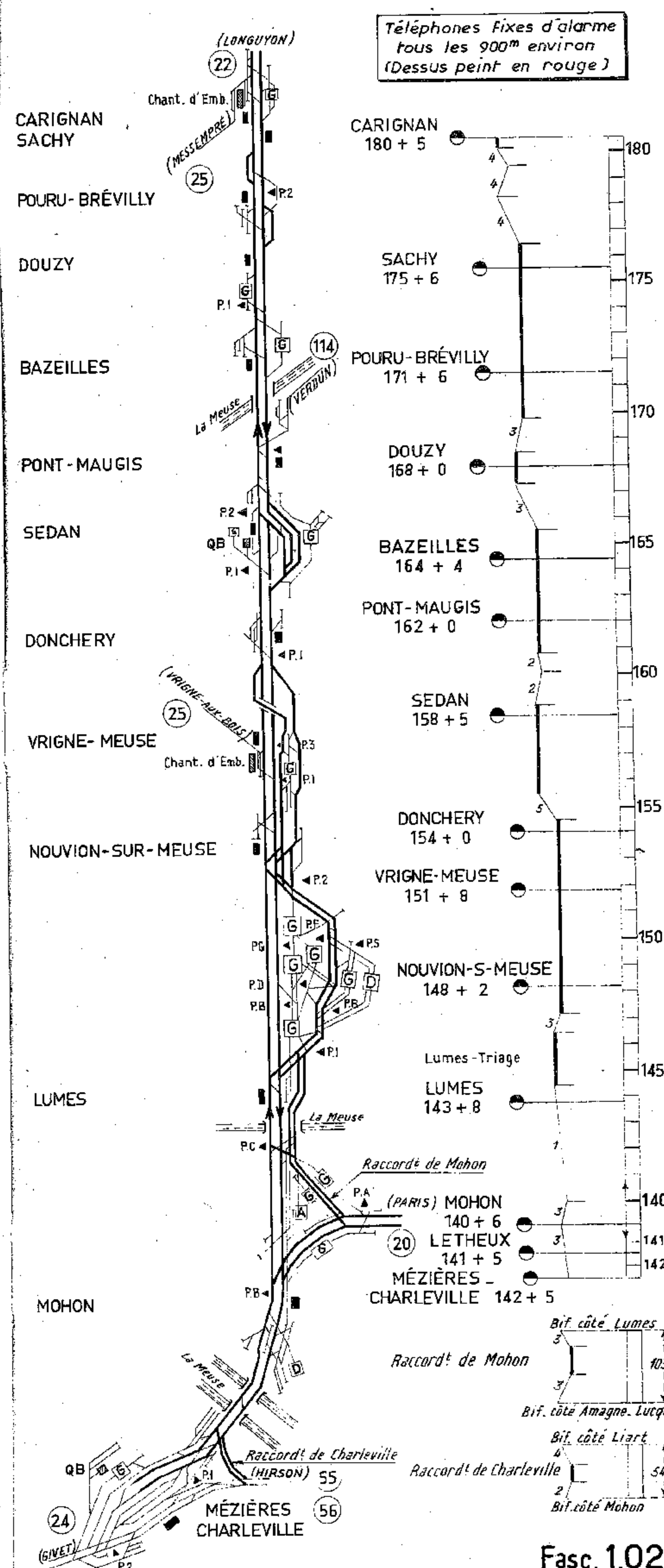







# Ligne 3 (LUXEMBOURG) ZOUFFTGEN - BÂLE

Section de ZOUFFTGEN à WOIPPY

## L.374\_ENTRANGE\_HETTANGE\_Grande (THONVILLE)

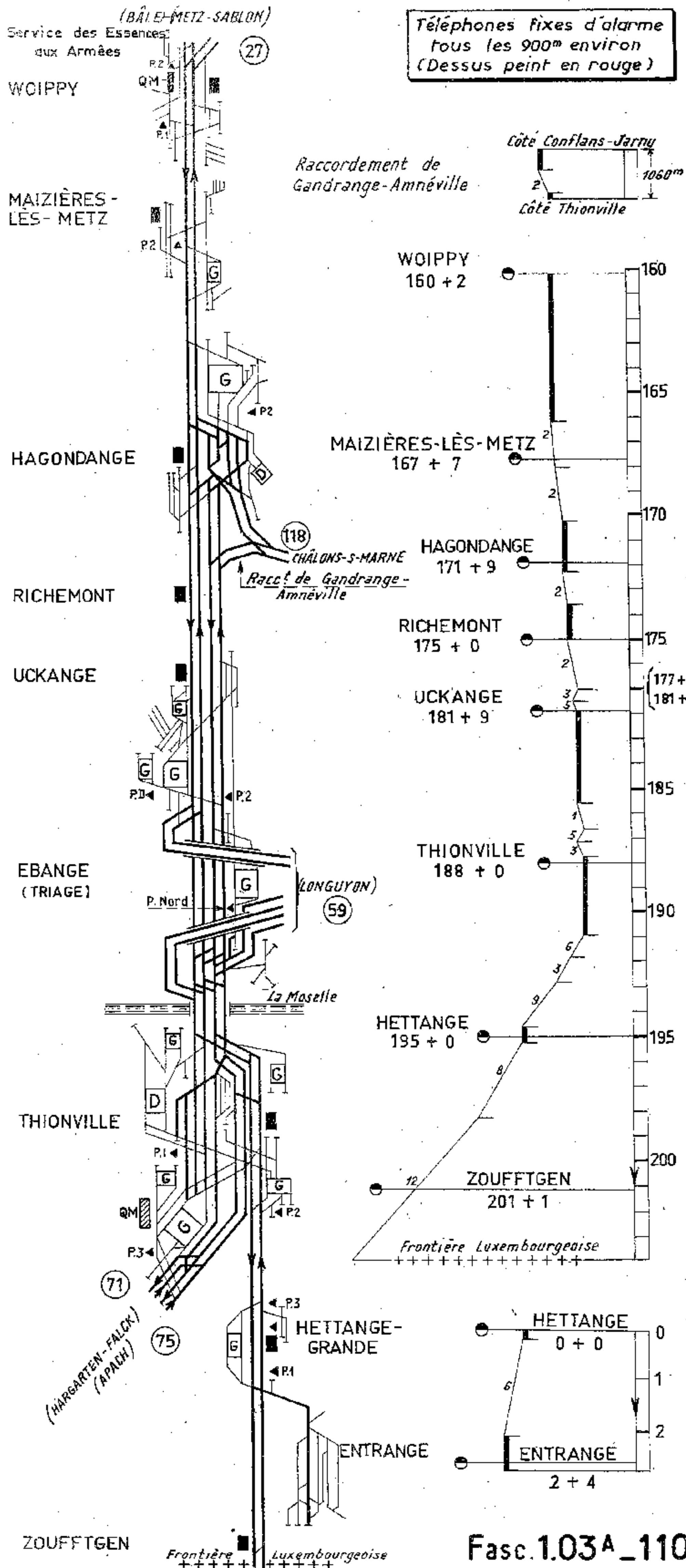

# Ligne 3 (LUXEMBOURG) ZOUFFTGEN - BÂLE

ABORDS de METZ

## Ligne 3<sup>2</sup> METZ - VANTOUX - VALLIÈRES

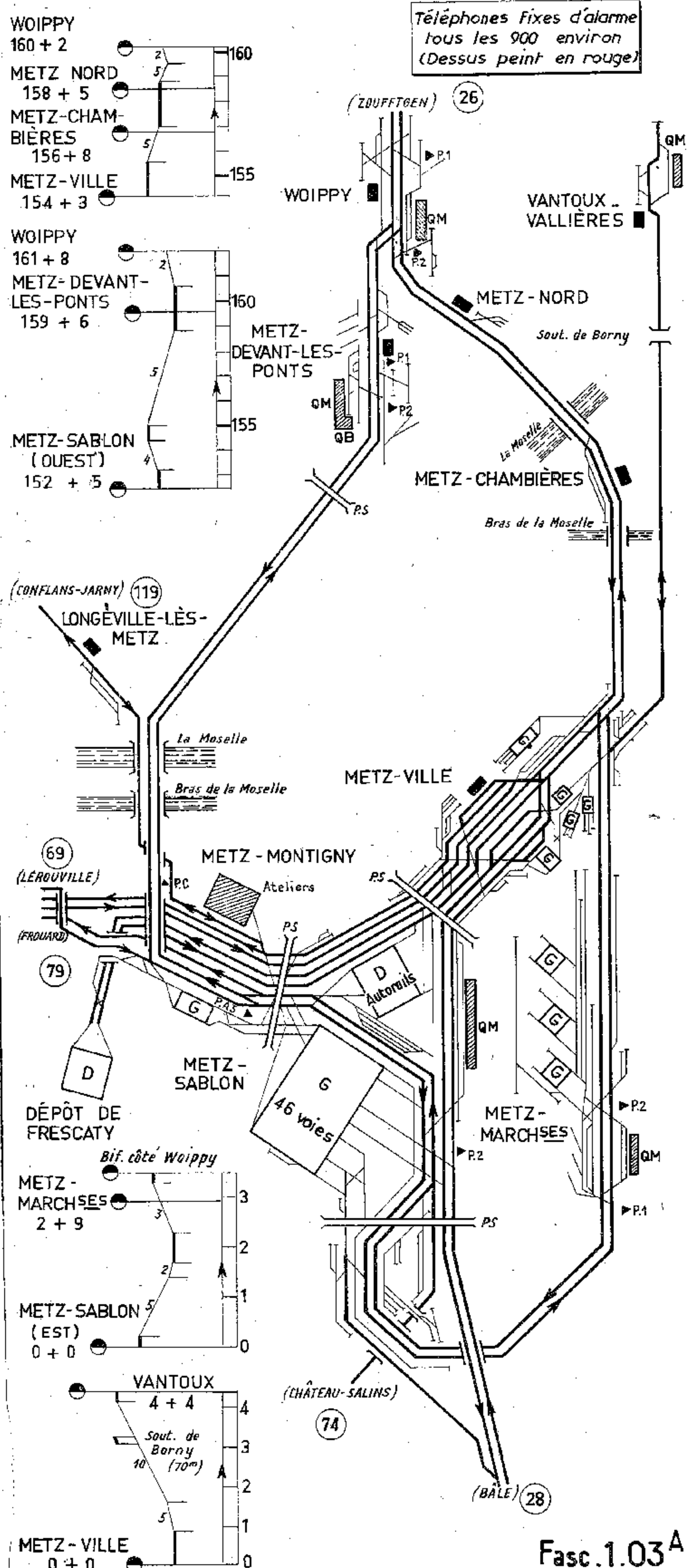



# Ligne 3 - (LUXEMBOURG) ZOUFFTGEN - BÂLE

## Section de METZ à REMILLY

Téléphones fixes d'alarme  
tous les 900m environ  
(Dessus peint en rouge)

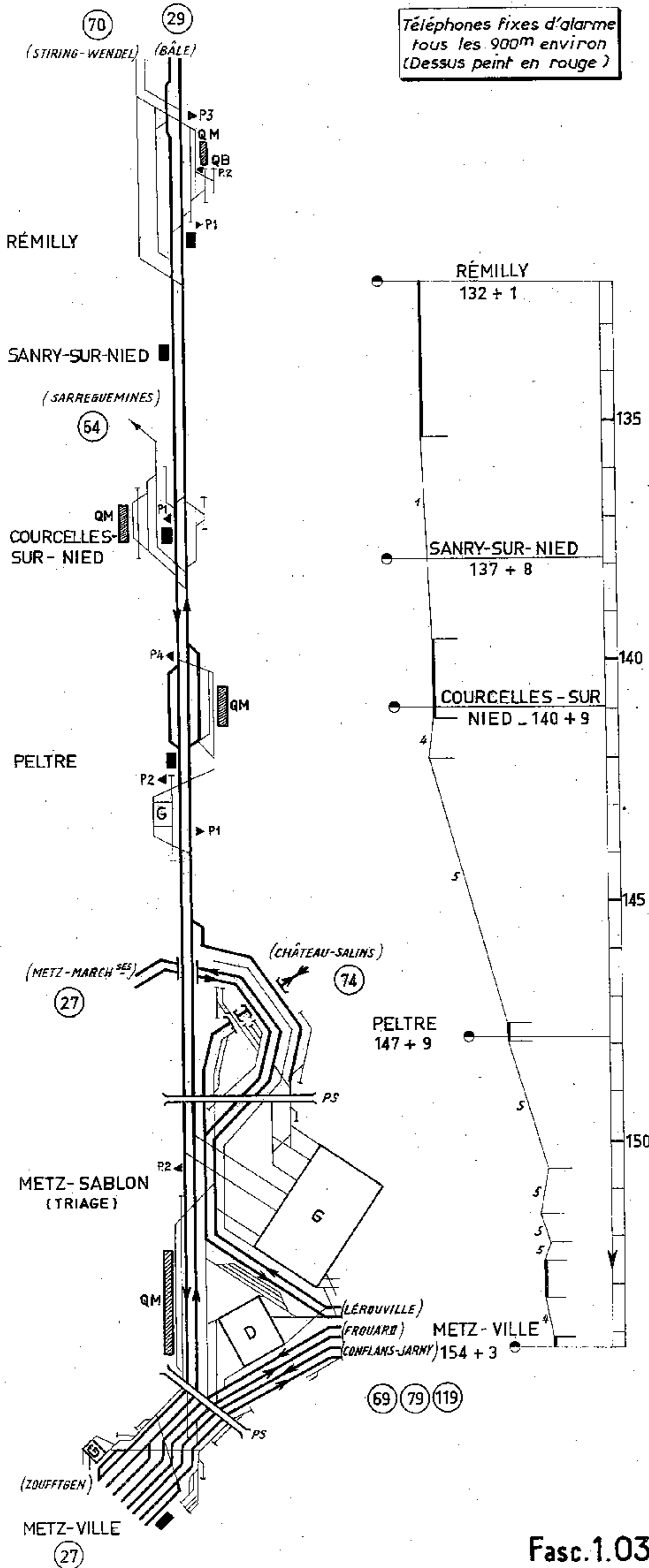

# Ligne 3 - (LUXEMBOURG) ZOUFFTGEN - BÂLE

## Section de REMILLY à BÉNESTROFF

Téléphones fixes d'alarme  
tous les 900m environ  
(Dessus peint en rouge)

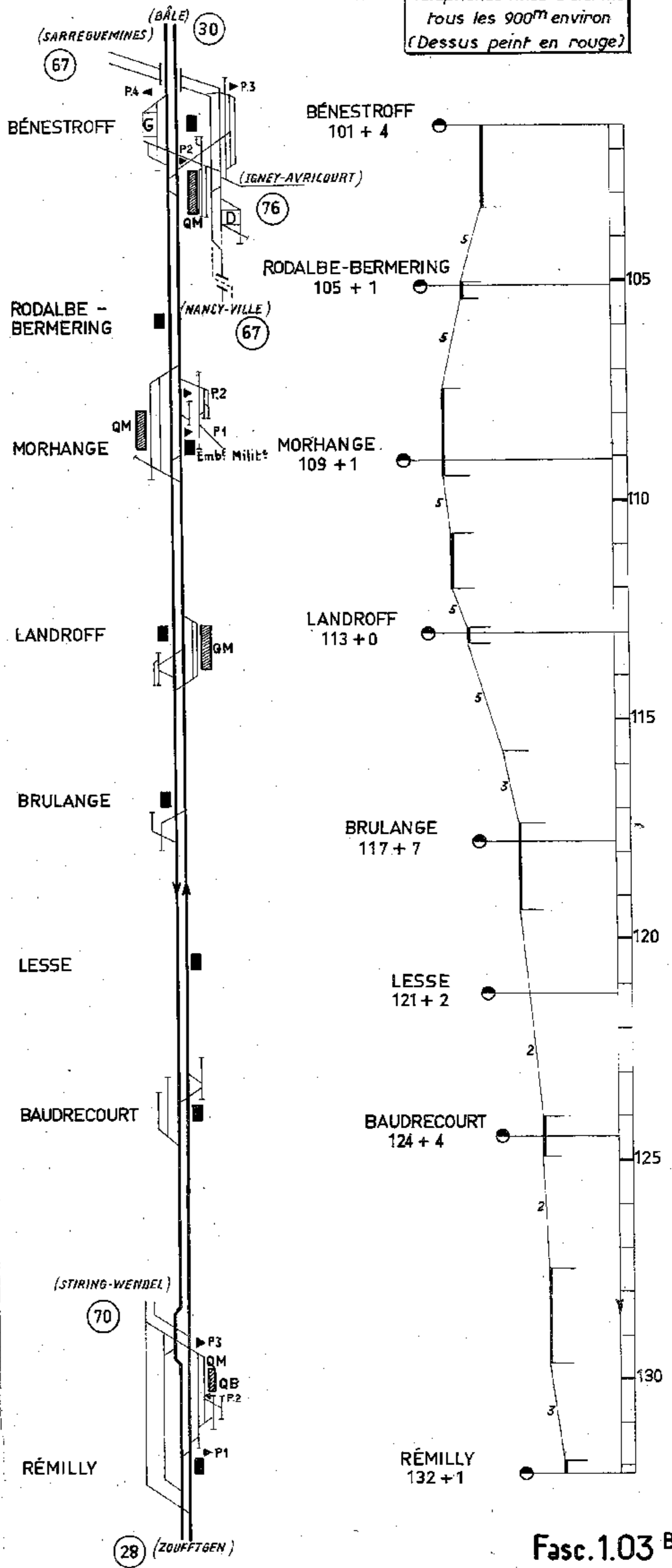

Ligne 3 (LUXEMBOURG) ZOUFFTGEN - BÂLE  
Section de BENESTROFF à REDING (SARREBOURG)

Téléphones fixes d'alarme  
tous les 900m environ  
(Dessus peint en rouge)

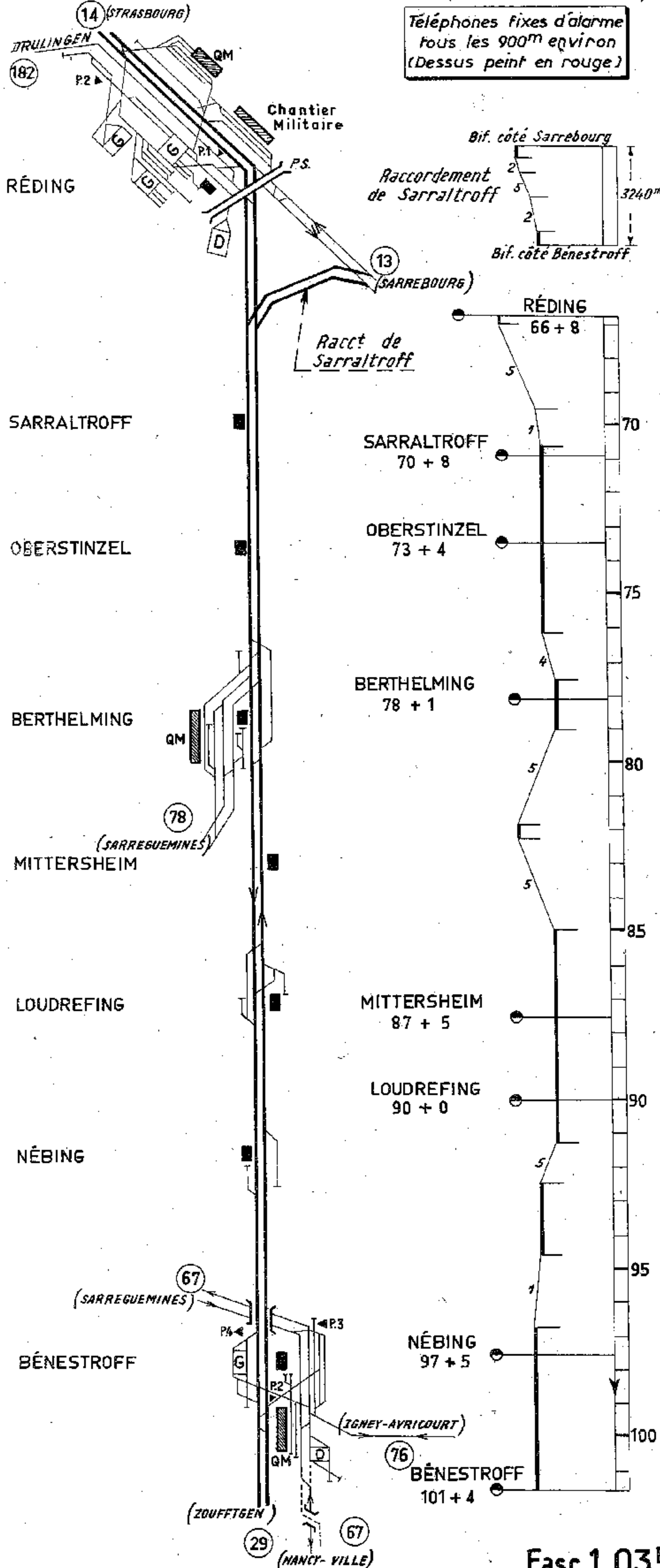

Ligne 3 (LUXEMBOURG) ZOUFFTGEN - BÂLE  
Section de STRASBOURG à SÉLESTAT

Téléphones fixes d'alarme  
tous les 900m environ  
(Dessus peint en rouge)

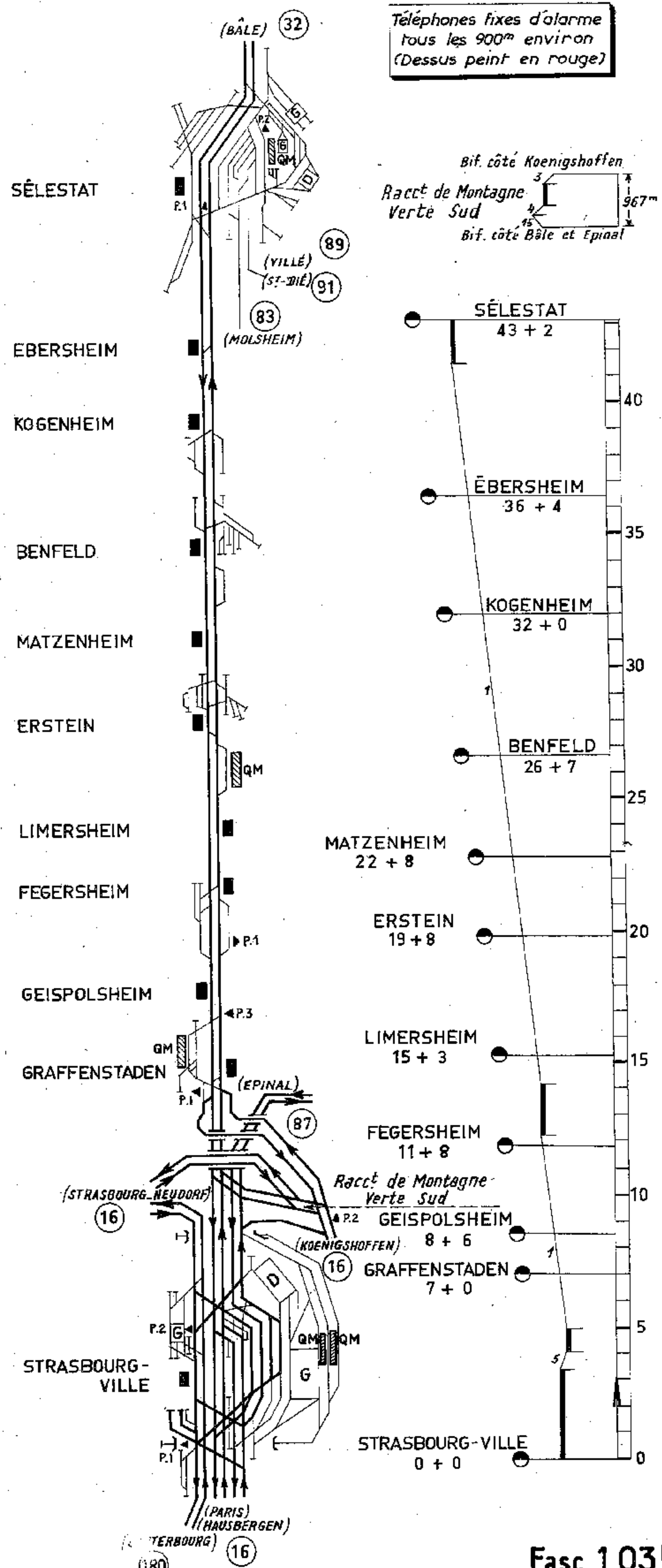

# Ligne 3 - (LUXEMBOURG) ZOUFFTGEN - BÂLE

## Section de SELESTAT à COLMAR

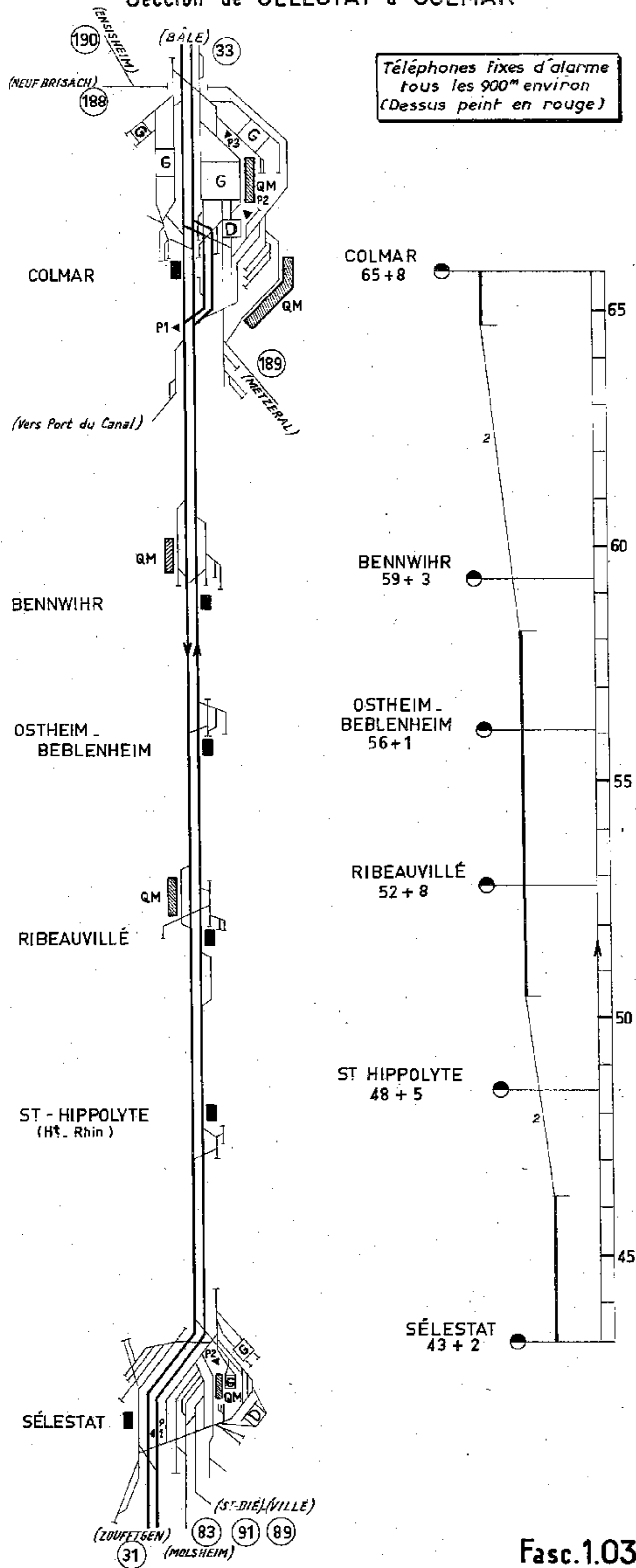

# Ligne 3 - (LUXEMBOURG) ZOUFFTGEN - BÂLE

## Section de COLMAR à MULHOUSE

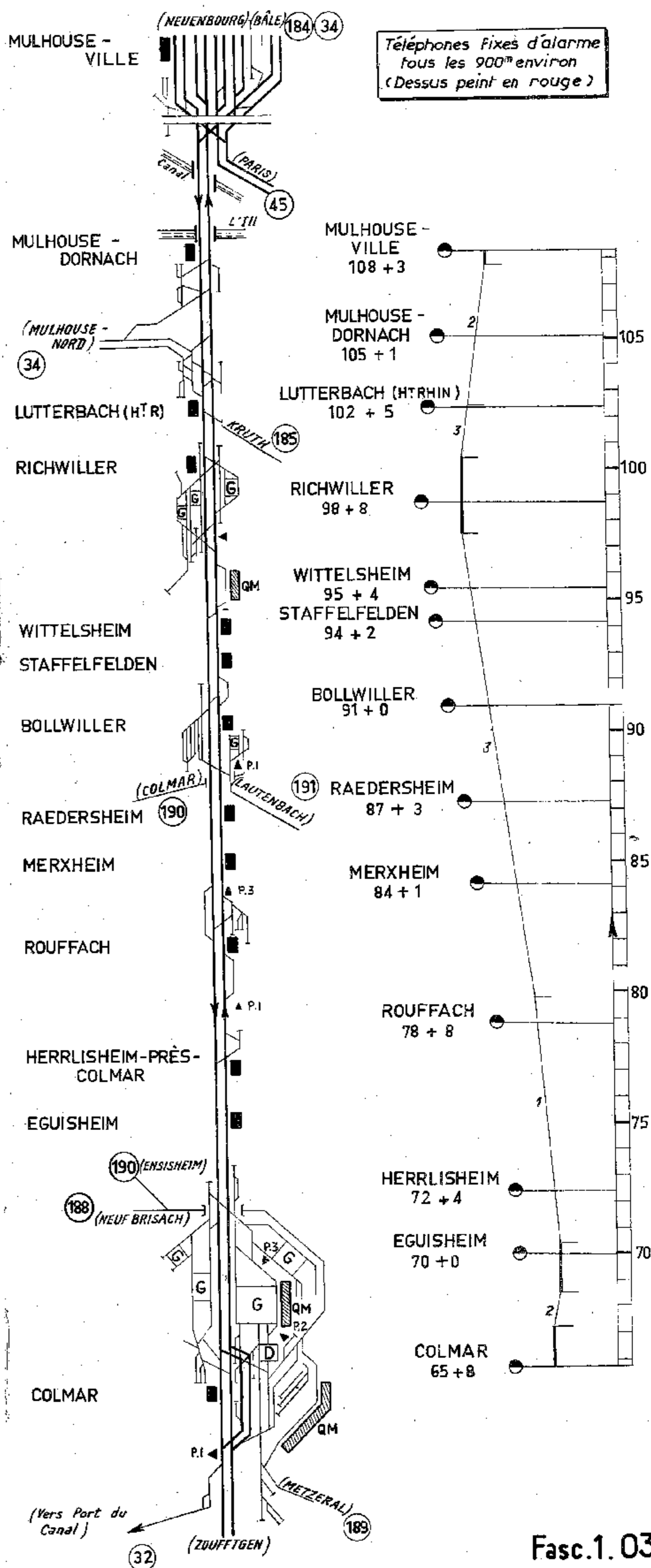



Ligne 3 (LUXEMBOURG) ZOUFFTGEN - BÂLE  
ABORDS de MULHOUSE

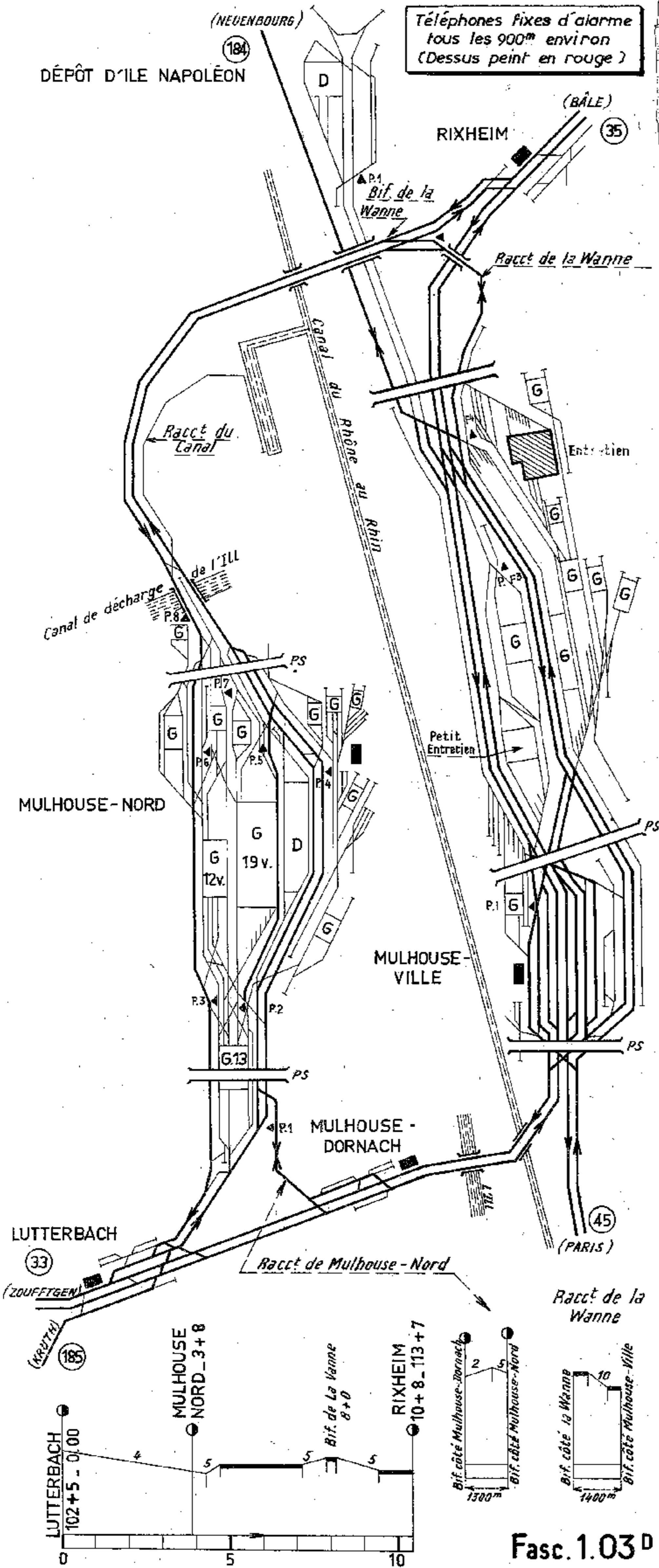

Ligne 3 (LUXEMBOURG) ZOUFFTGEN - BÂLE  
Section de MULHOUSE à BÂLE

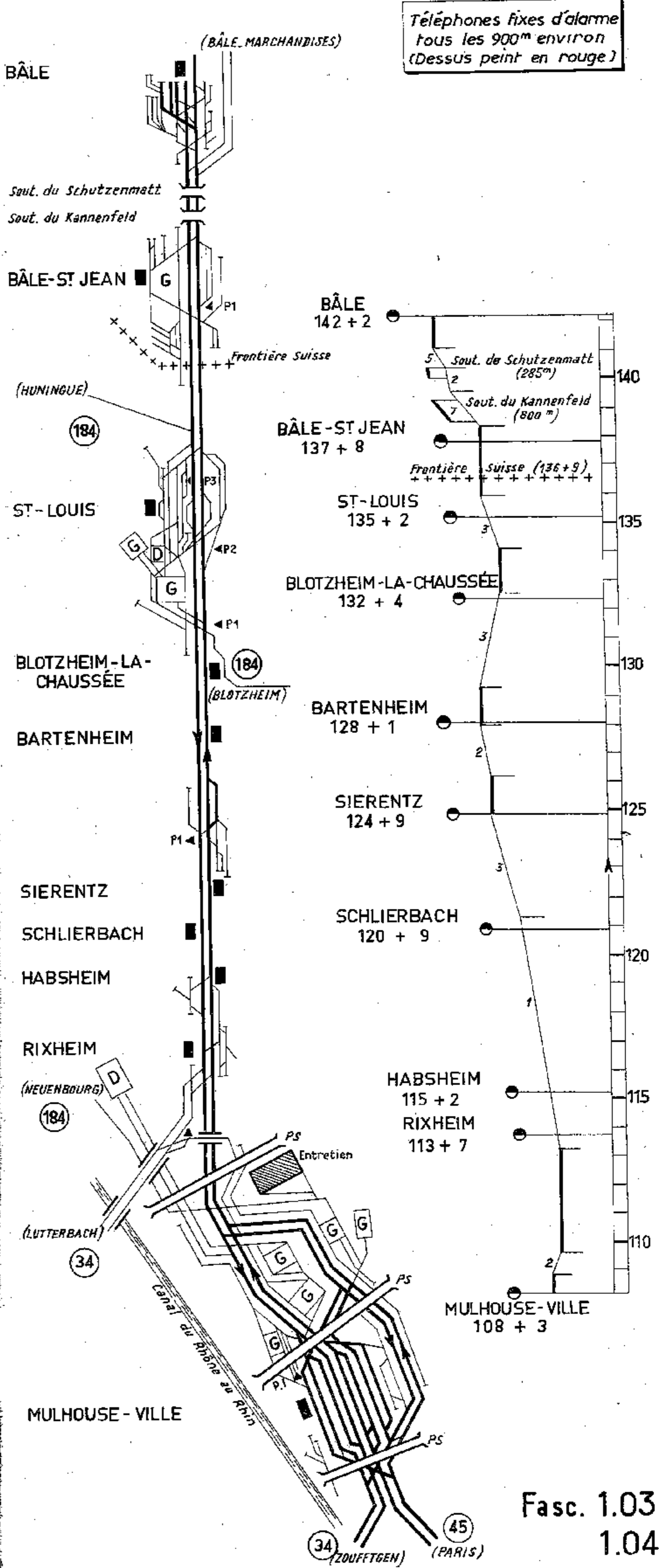

# Ligne 4 - PARIS - BÂLE

## Section de NOISY-LE-SEC à LONGUEVILLE

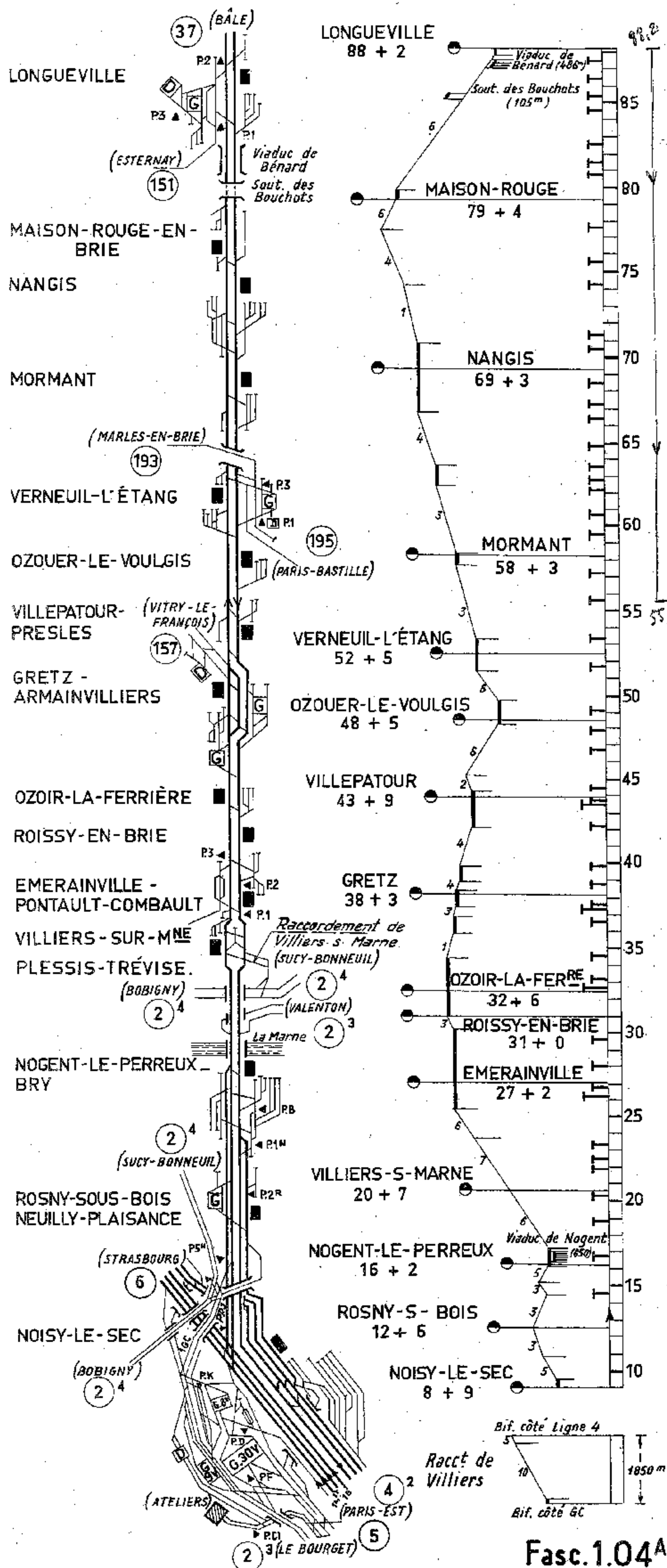

# Ligne 4 - PARIS - BÂLE

## Section de LONGUEVILLE à ROMILLY

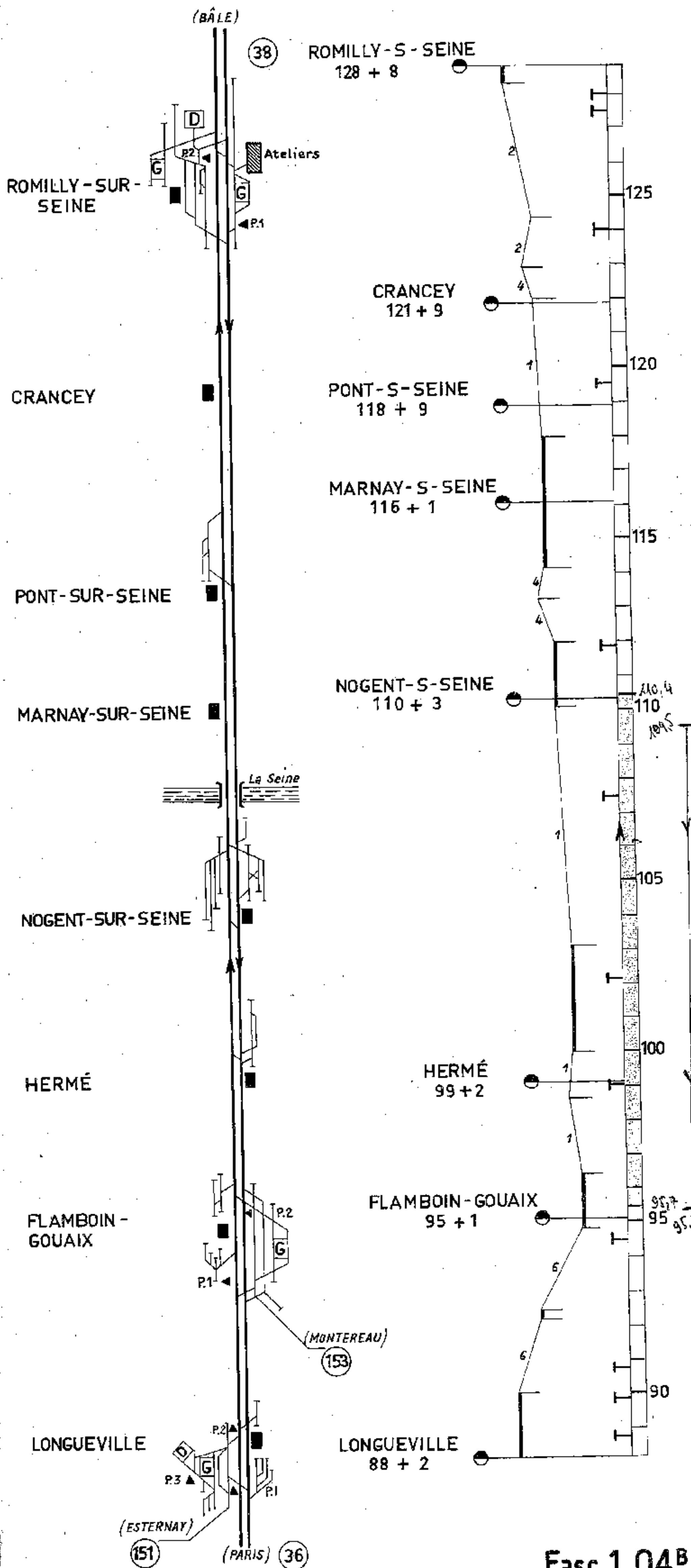

# Ligne 4 - PARIS - BÂLE

## Section de ROMILLY à TROYES

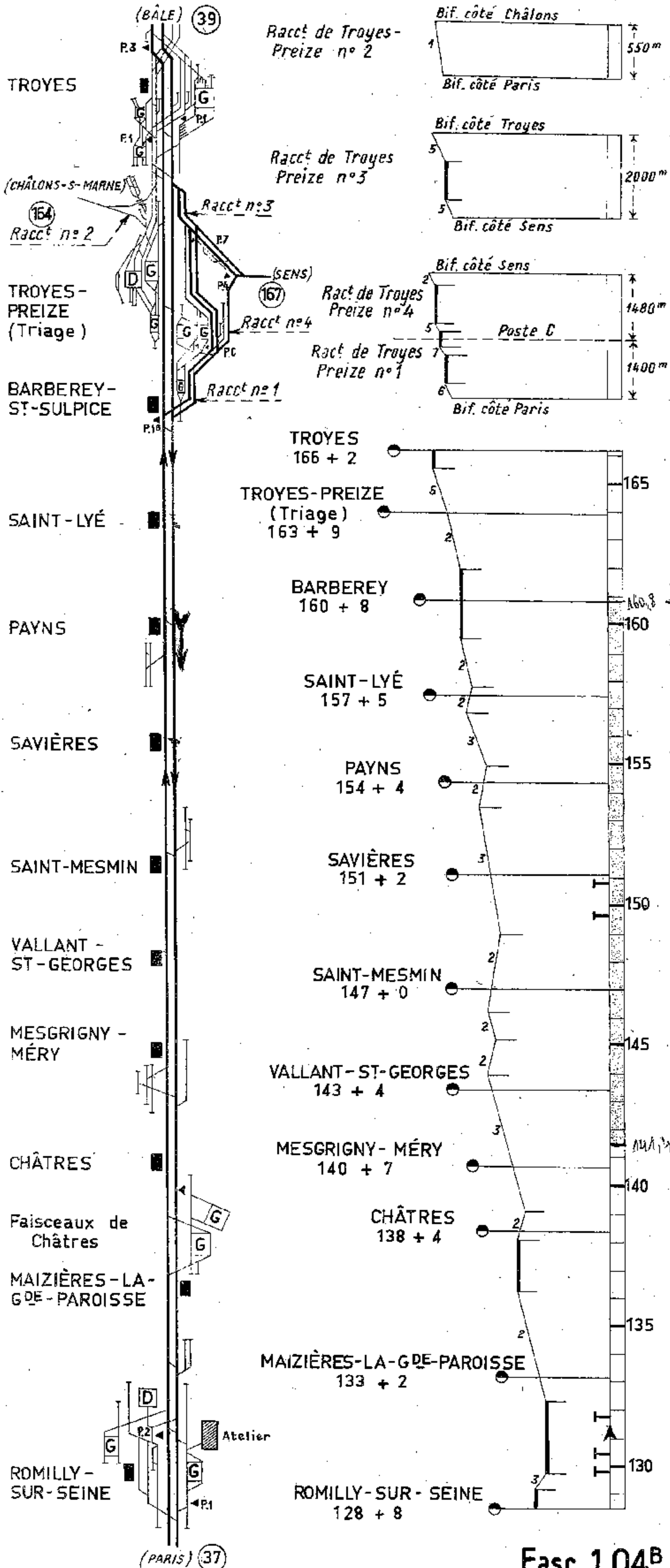

# Ligne 4 - PARIS - BÂLE

## Section de TROYES à BAR-SUR-AUBE

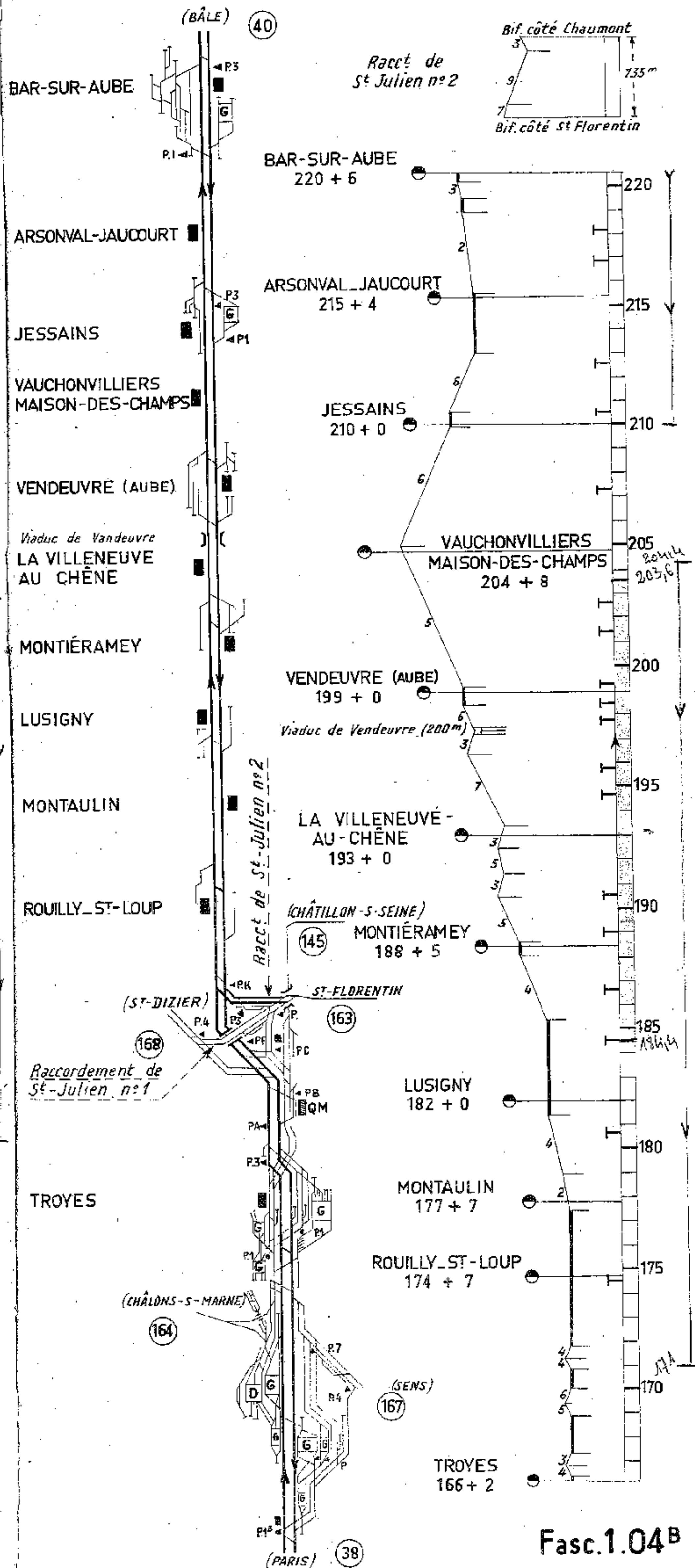



# Ligne 4 - PARIS - BÂLE

## Section de BAR-SUR-AUBE à CHAUMONT

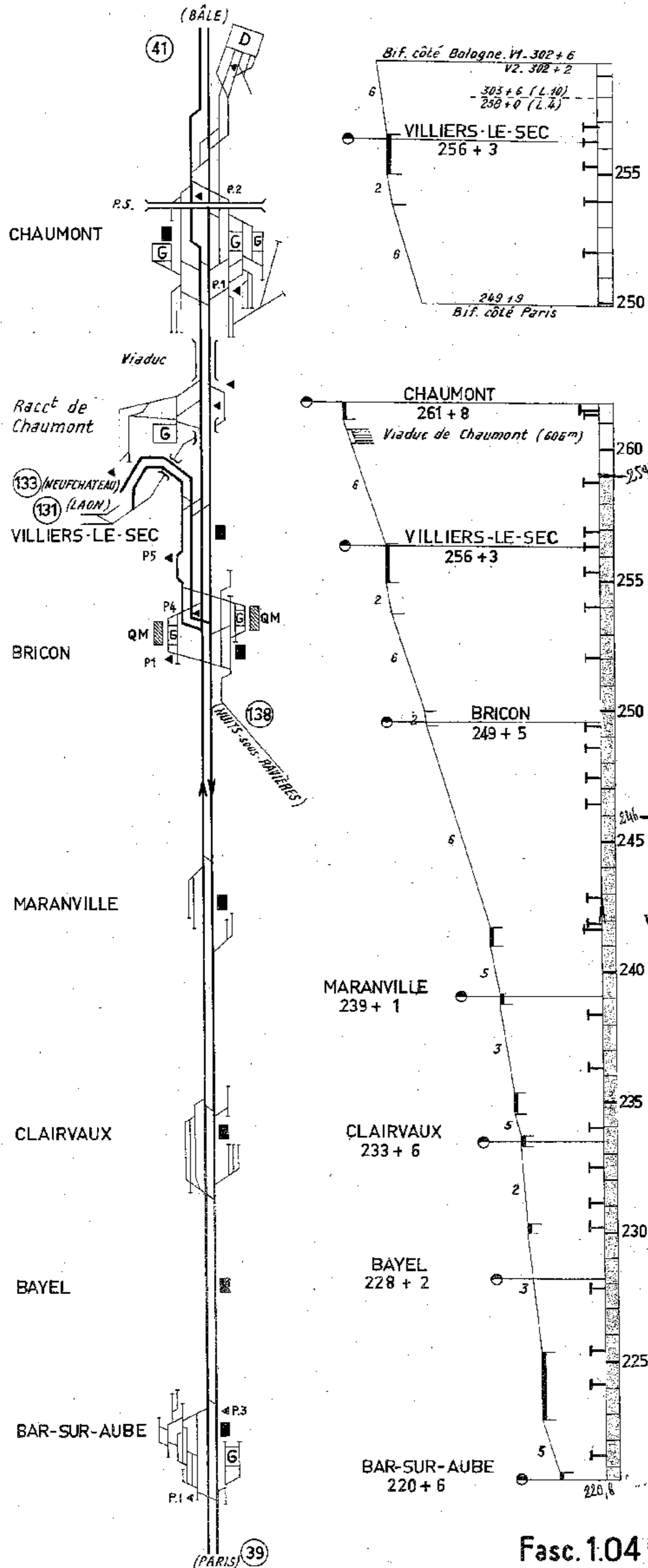

# Ligne 4 - PARIS - BÂLE

## Section de CHAUMONT à CULMONT - CHALINDREY

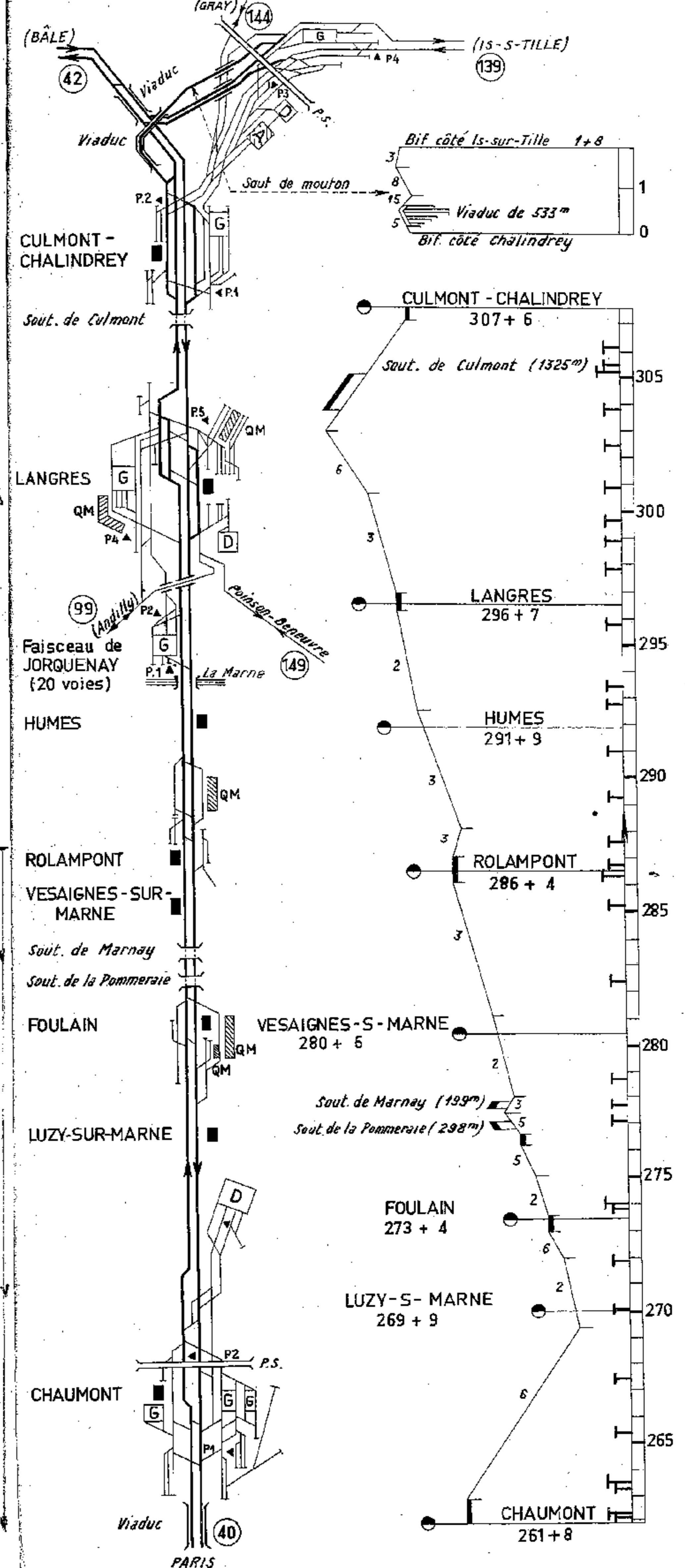

# Ligne 4 - PARIS - BÂLE

## Section de CULMONT - CHALINDREY à PORT-D'ATELIER

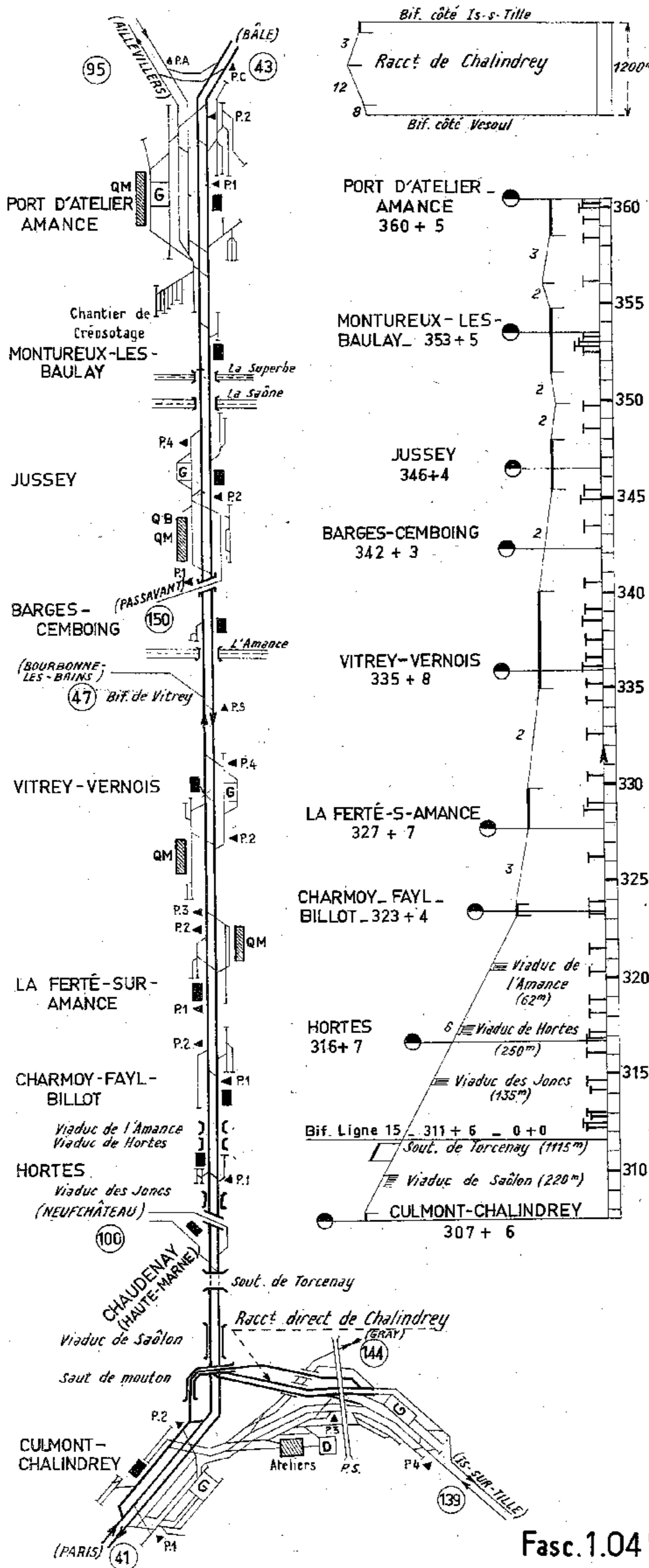

# Ligne 4 - PARIS - BÂLE

## Section de PORT-D'ATELIER à LURE

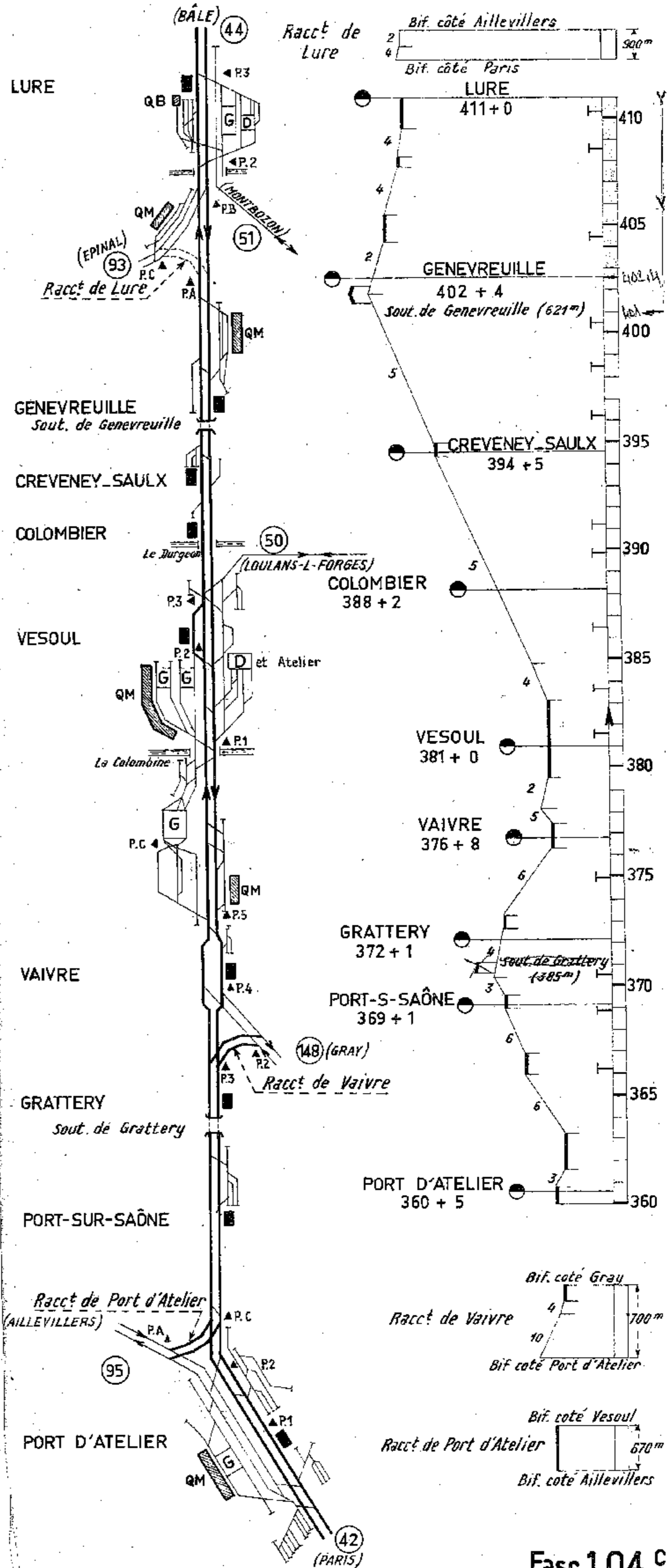

# Ligne 4 - PARIS - BÂLE

## Section de LURE à BELFORT

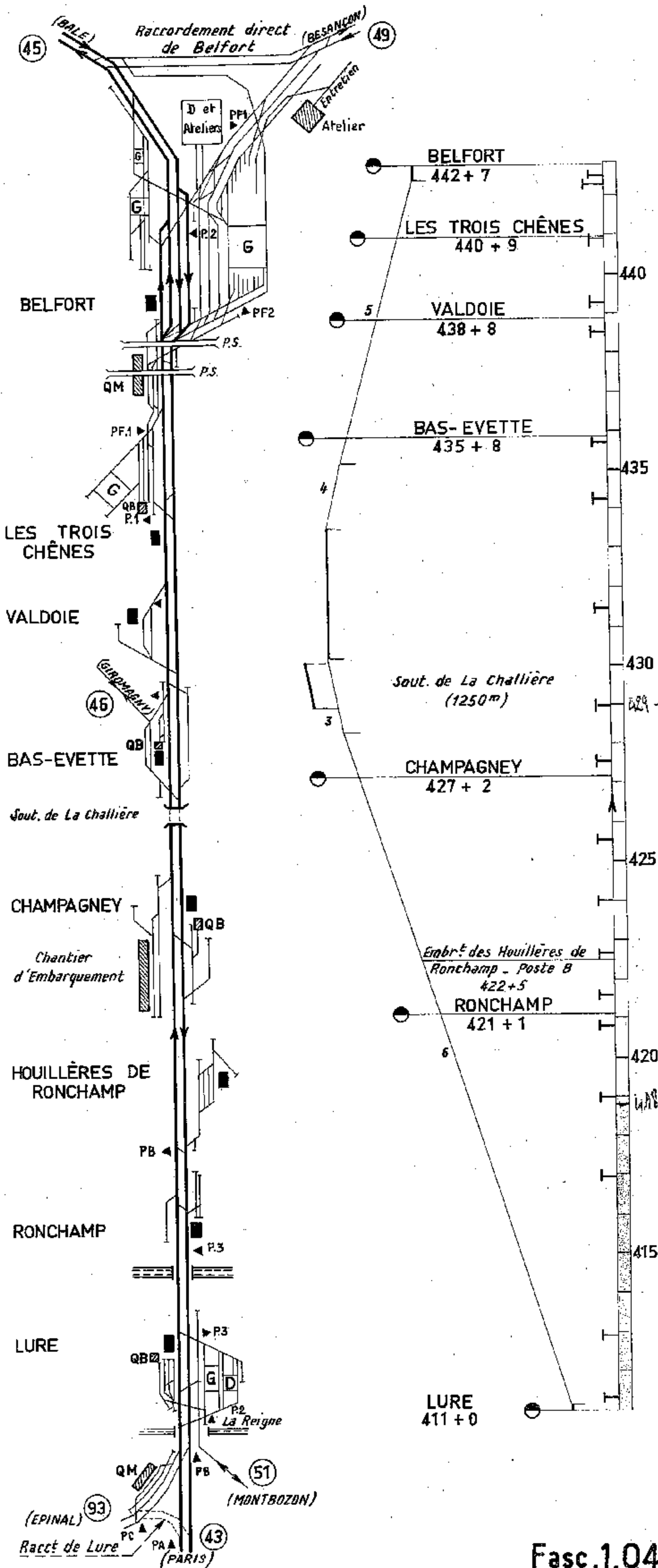

# Ligne 4 - PARIS - BÂLE

## Section de BELFORT à MULHOUSE

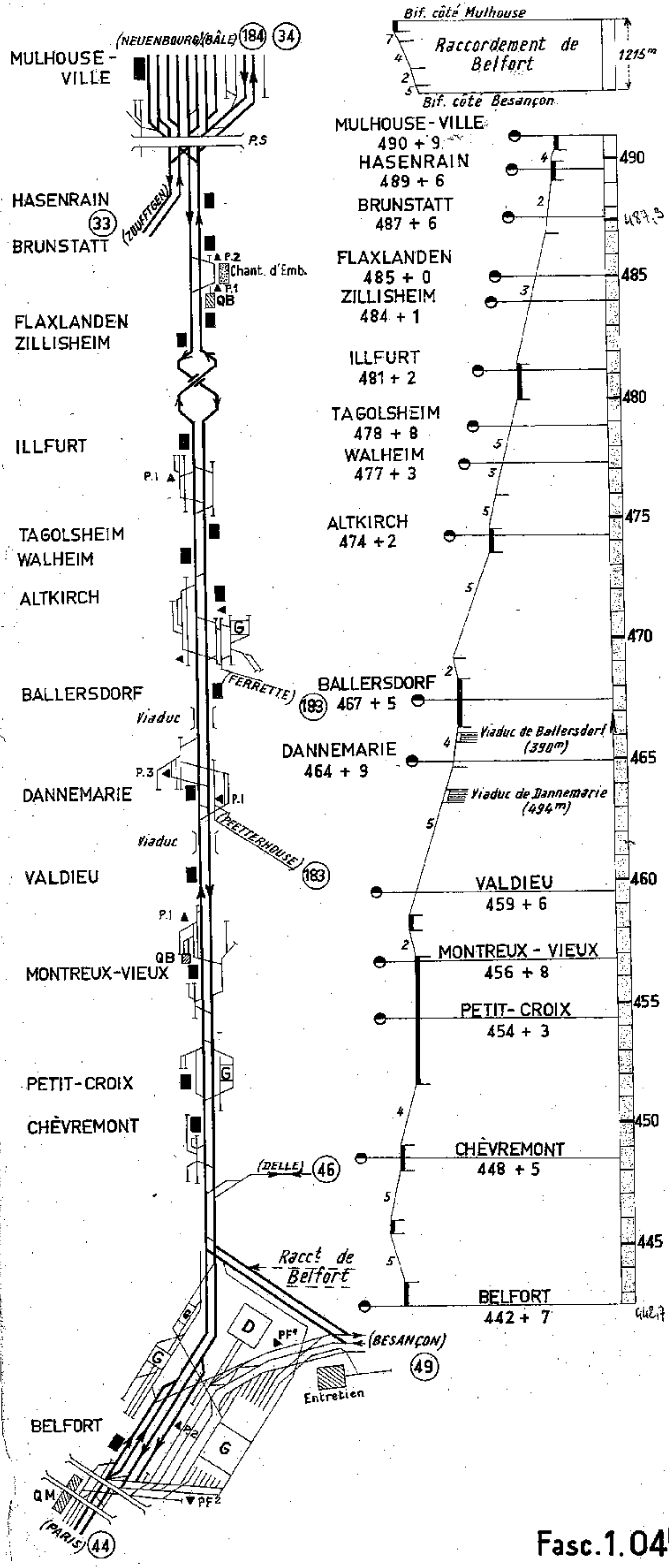



Ligne 287 - BAS-EVETTE - GIROMAGNY  
Ligne 285 - BELFORT - DELLE

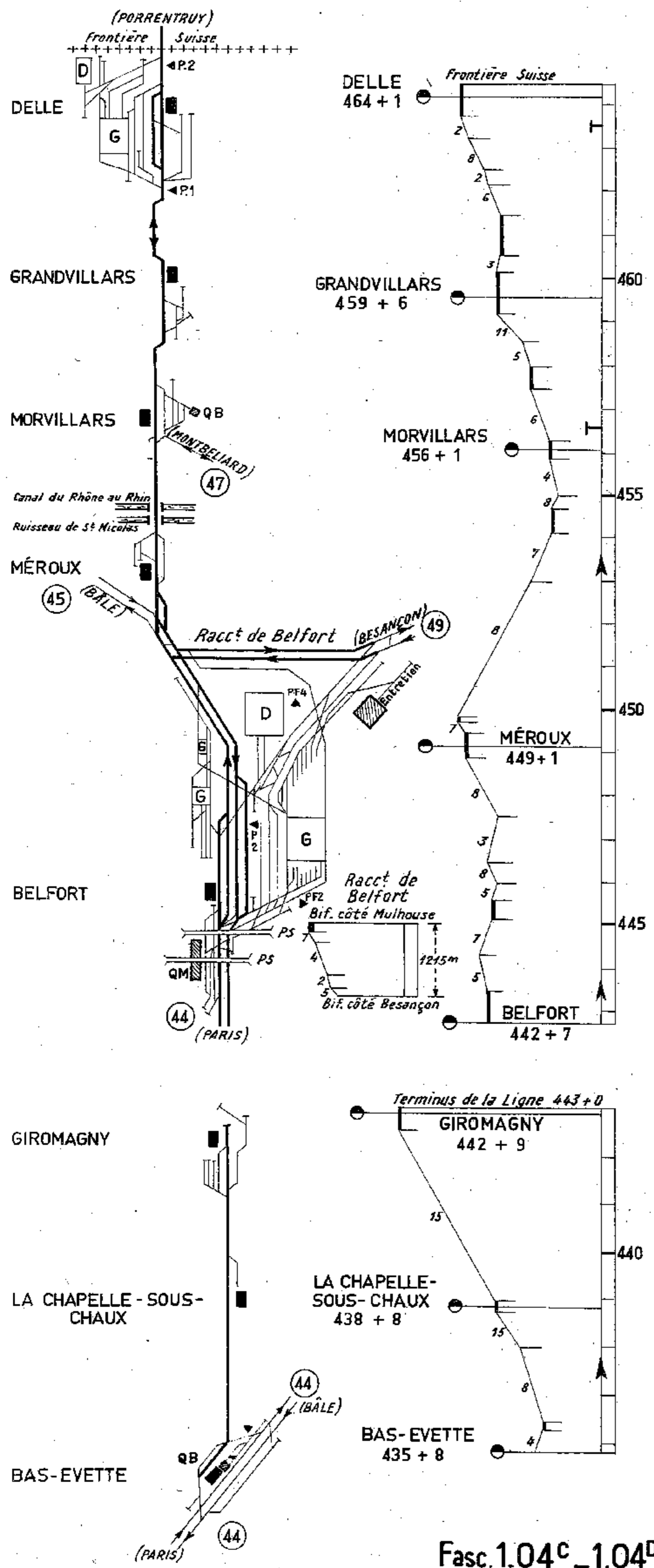

Ligne 284 - MONTBÉLIARD - MORVILLARS  
Ligne 288 - VITREY-VERNOIS - BOURBONNE-LES-BAINS

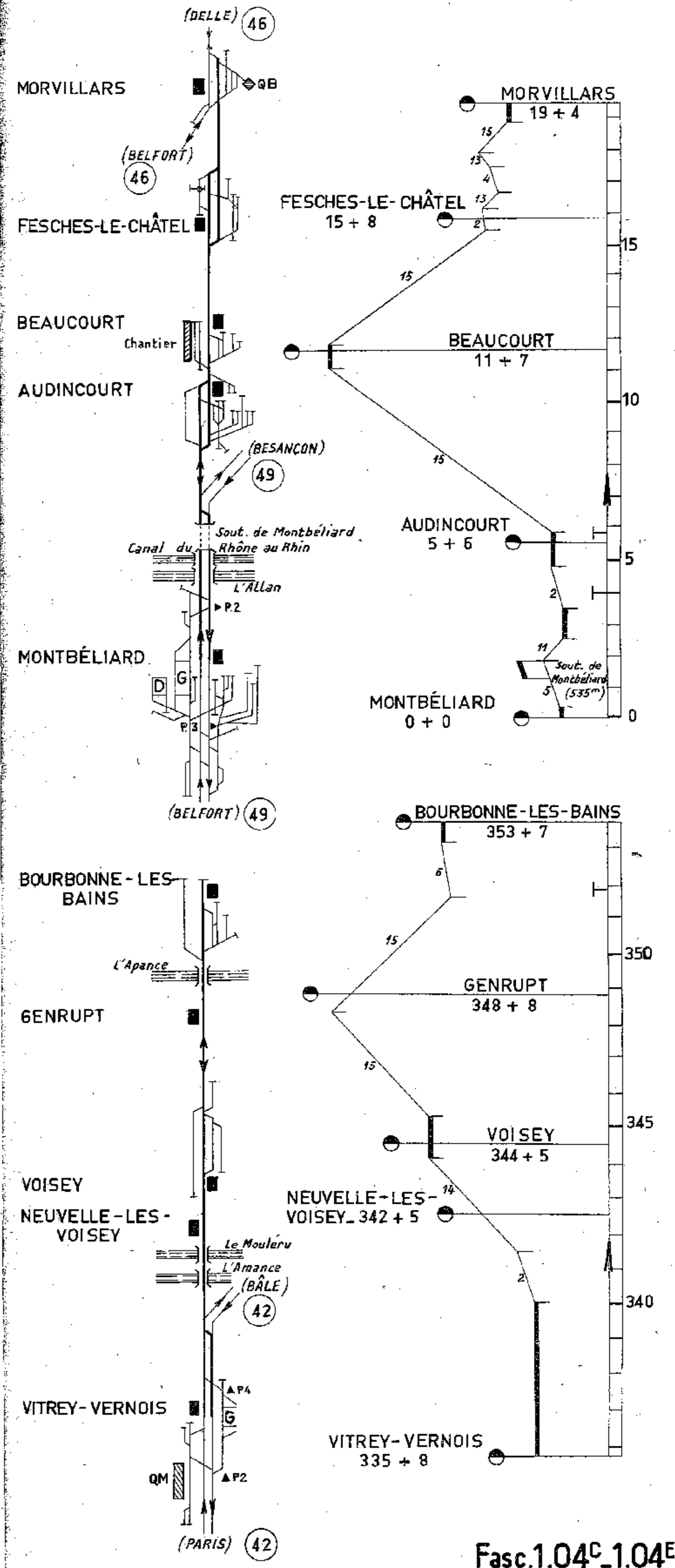

# Ligne 28\_BESANÇON\_BELFORT

## Section de BESANÇON à L'ISLE-SUR-LE-DOUBS

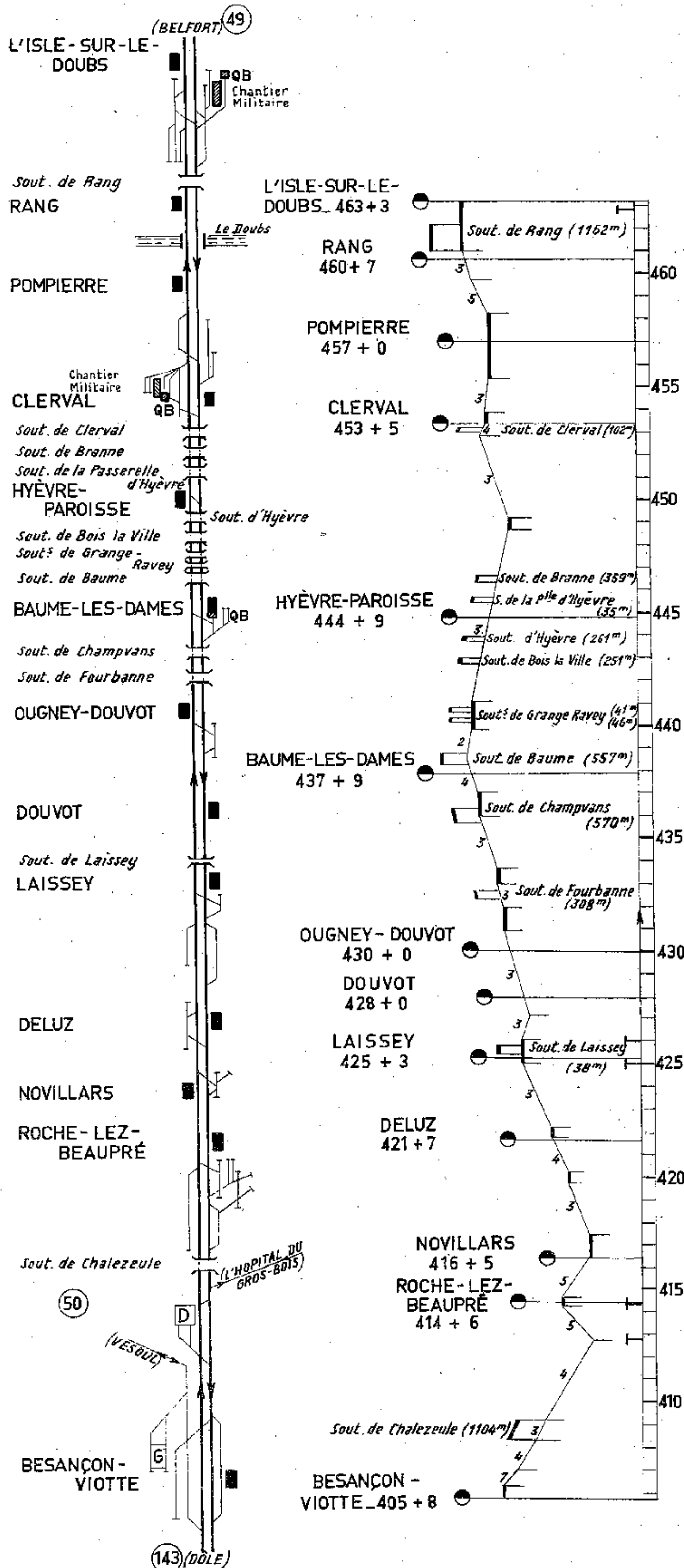

# Ligne 28 \_ BESANÇON \_ BELFORT

## Section d'ISLES-SUR-LE-DOUBS à BELFORT

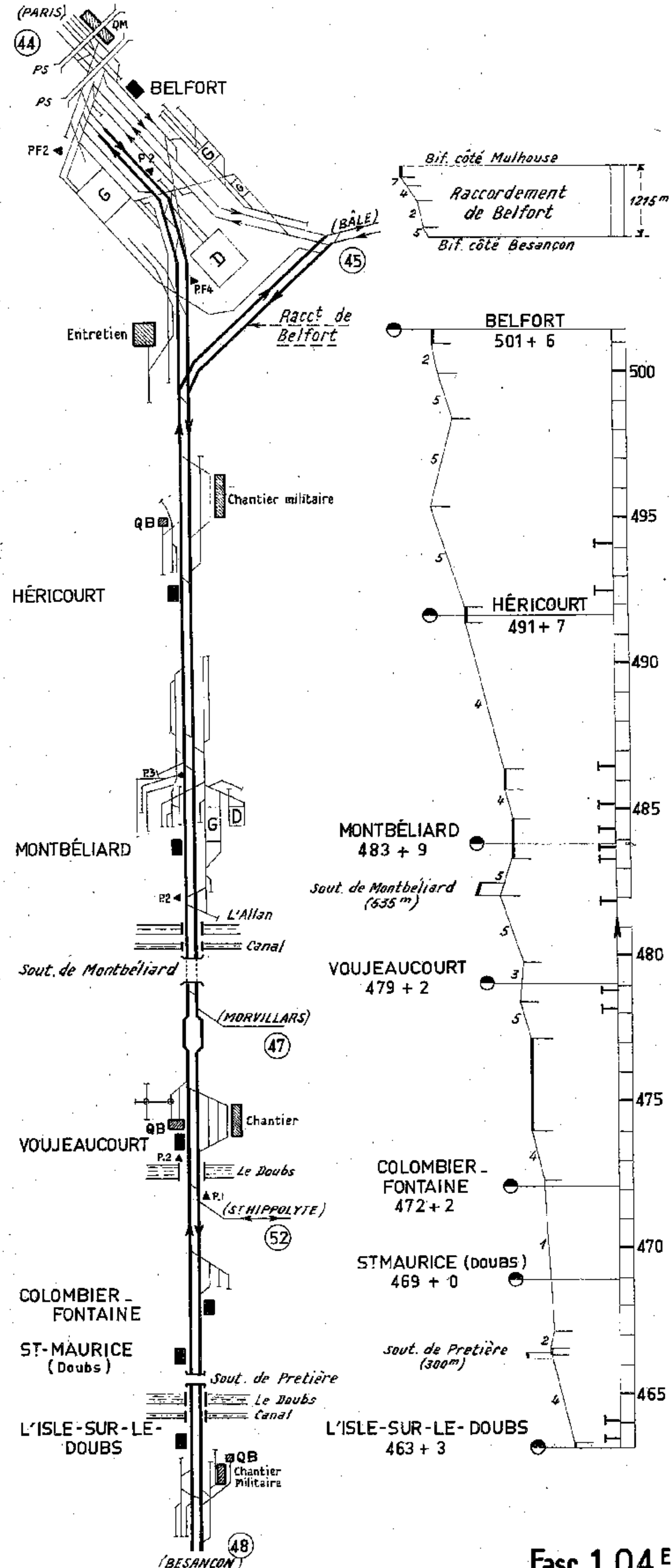

# Ligne 28<sup>2</sup> - BESANÇON - MISEREY LOULANS-LES-FORGES - VESOUL

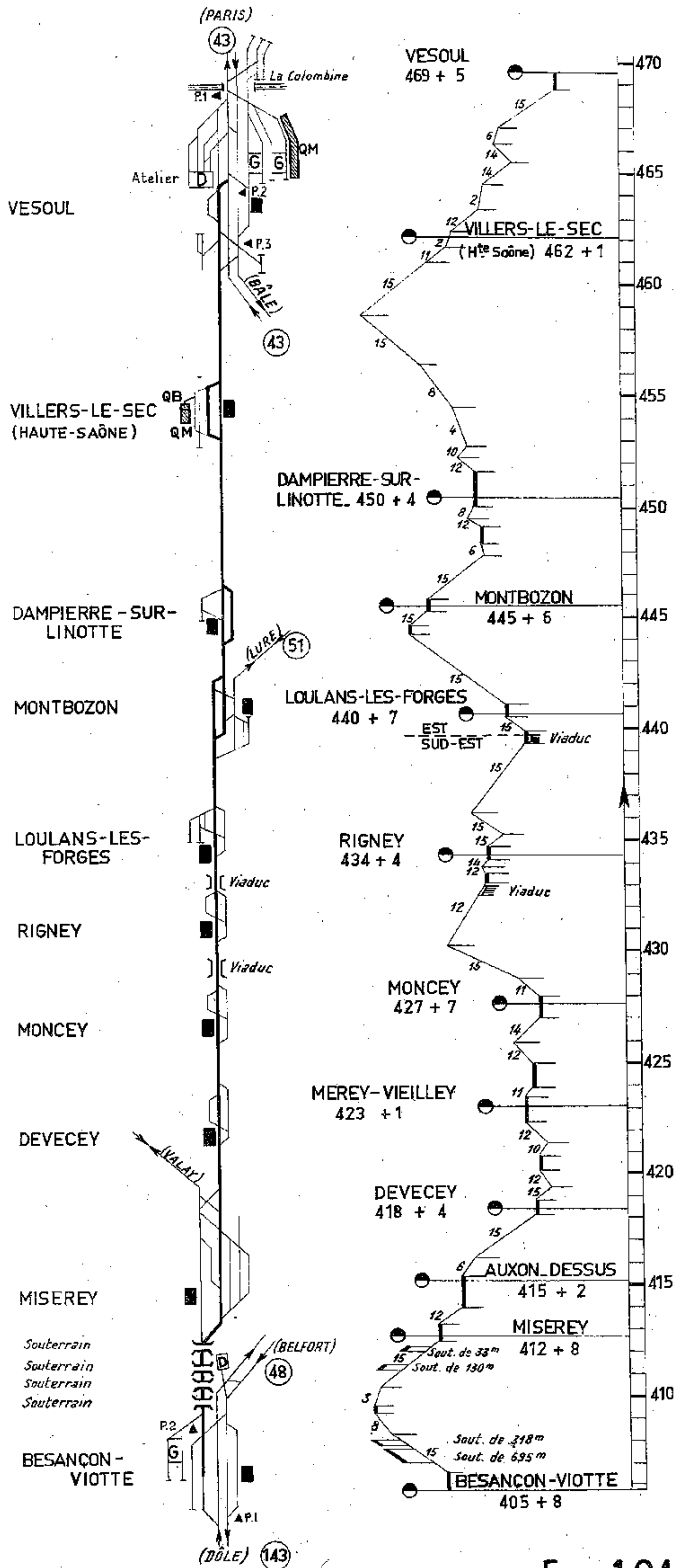

# Ligne 28<sup>3</sup> - MONTBOZON - LURE

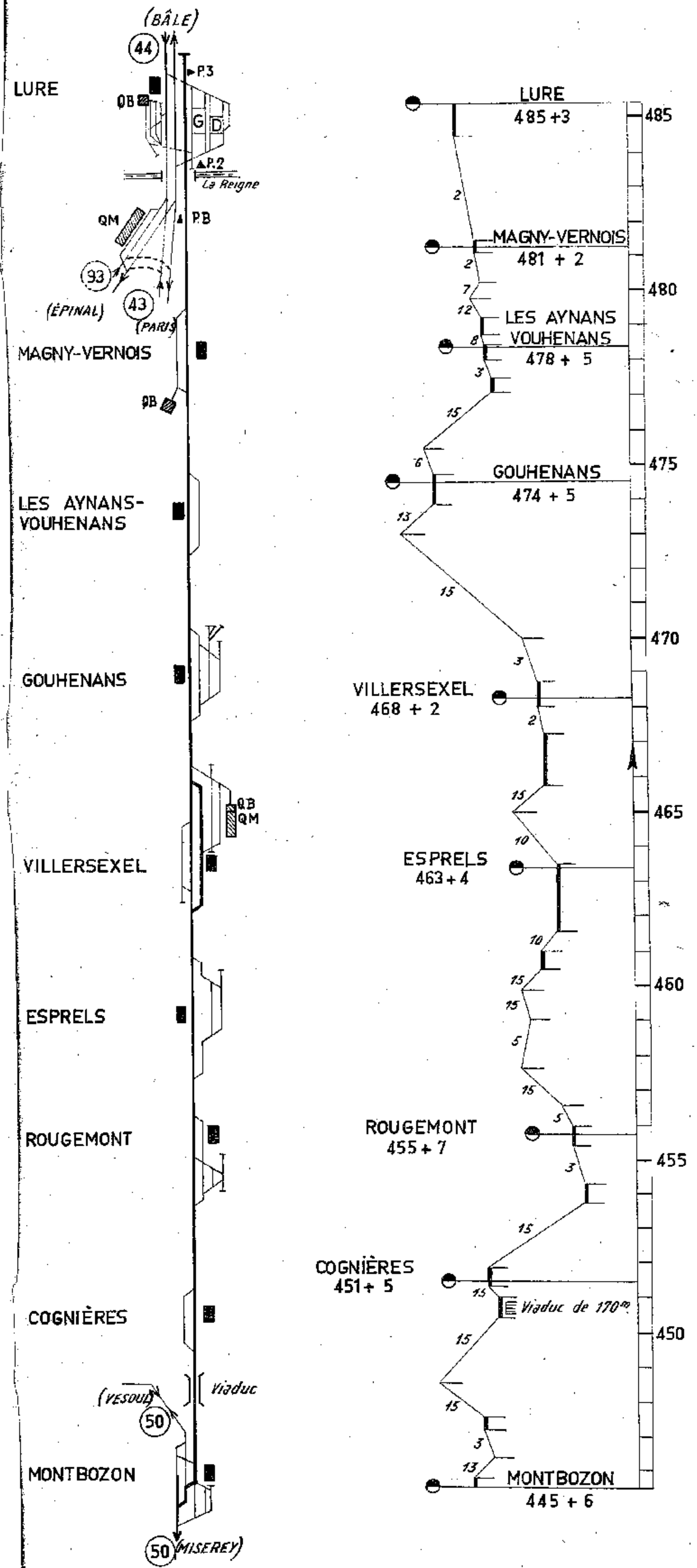



Ligne 28<sup>6</sup> - VOUJEAUCOURT - ST HIPPOLYTE

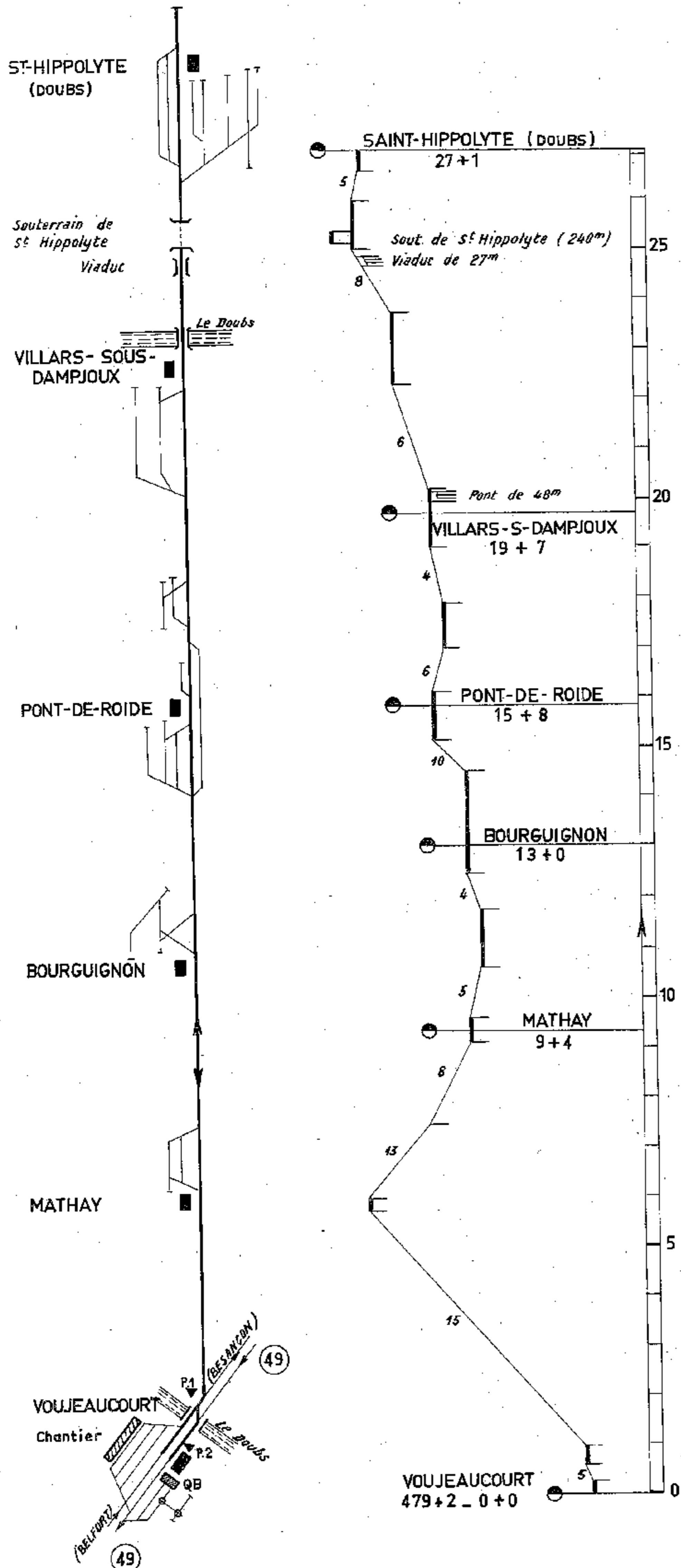

Ligne 267 - FIVES - HIRSON

(Jeumont) Section de VALENCIENNES A AULNOYE

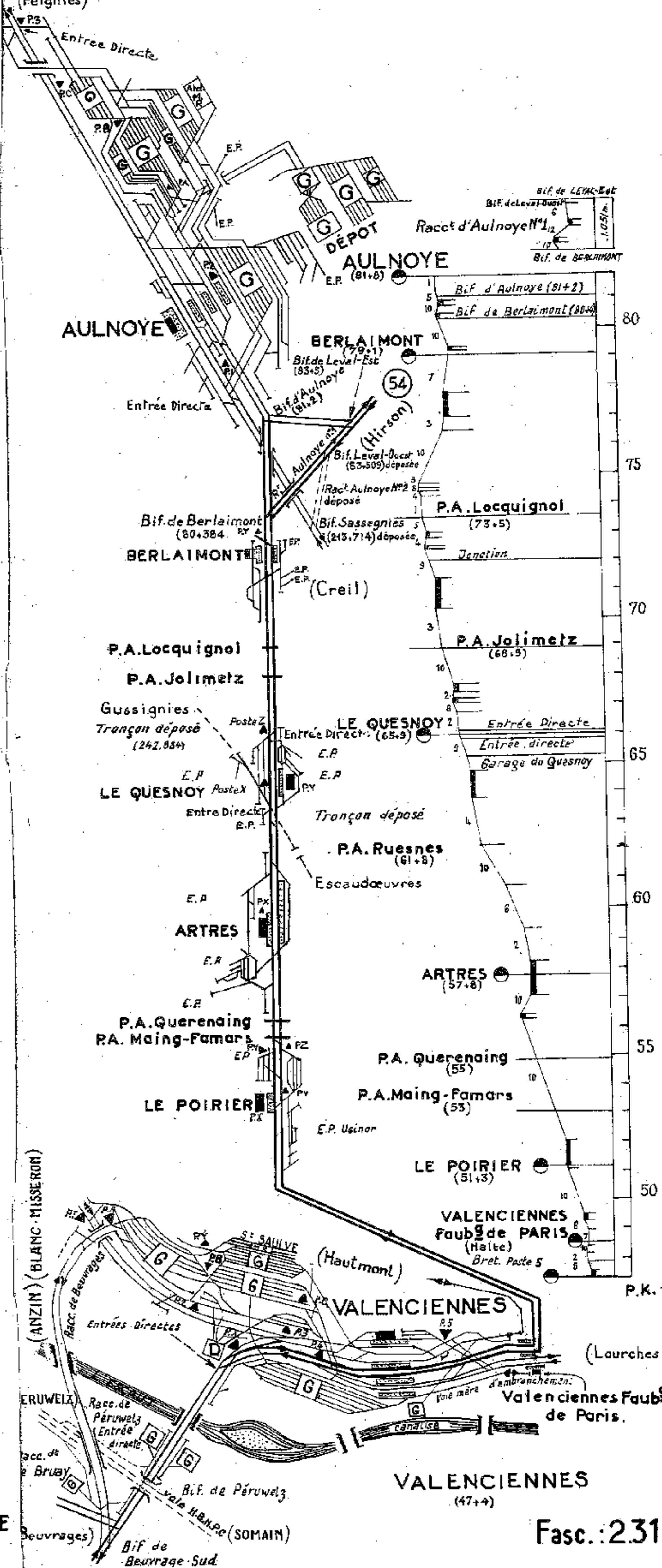





# Ligne 20<sup>7</sup> - HIRSON - MÉZIÈRES - CHARLEVILLE par AUVILLERS

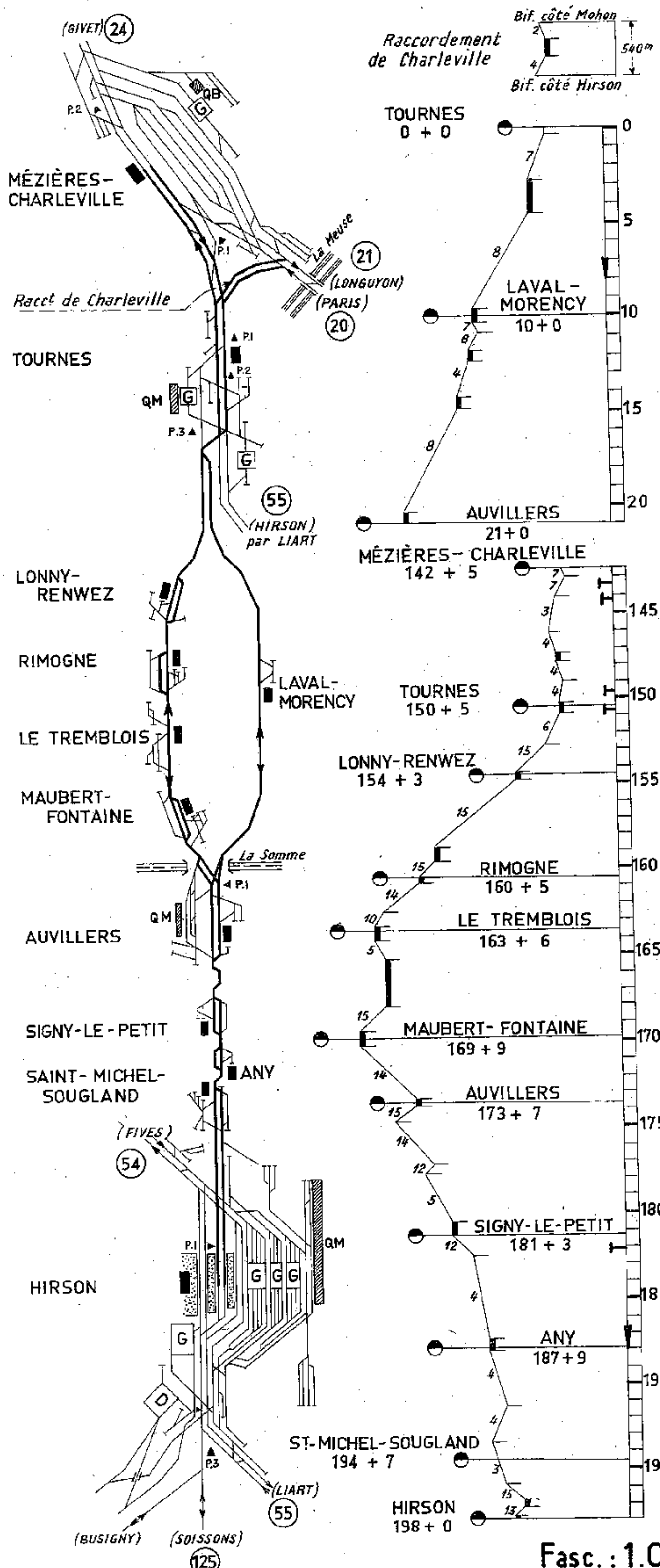

# Ligne 6<sup>7</sup> - CONFLANS - JARNY - VILLERUPT - MICHEVILLE

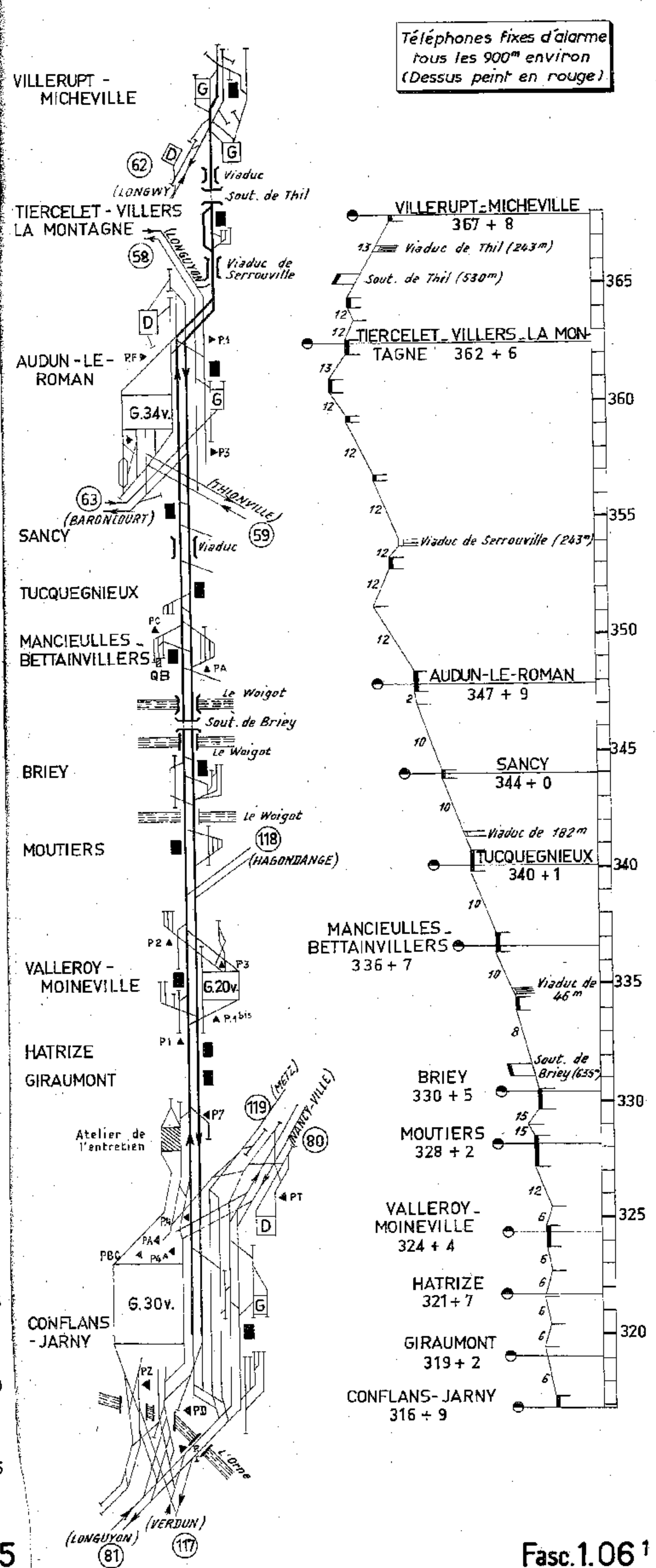



# Ligne 7 - LONGUYON - THIONVILLE

## Section de LONGUYON à AUDUN-LE-ROMAN

Téléphones fixes d'alarme  
tous les 900<sup>m</sup> environ  
(Dessus peint en rouge)

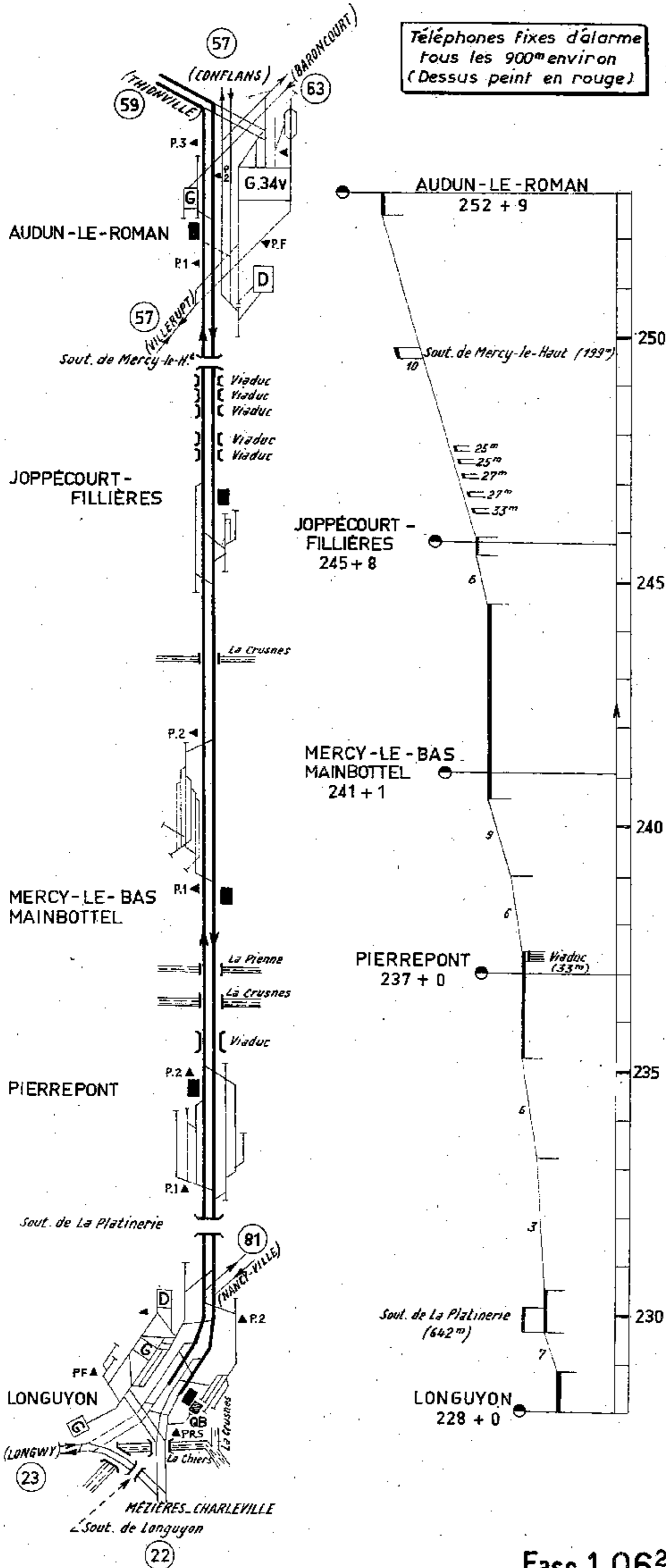

# Ligne 7 - LONGUYON - THIONVILLE

## Section d'AUDUN-LE-ROMAN à THIONVILLE

### et Raccordement de FLORANGE à UCKANGE

Téléphones fixes d'alarme  
tous les 900<sup>m</sup> environ  
(Dessus peint en rouge)

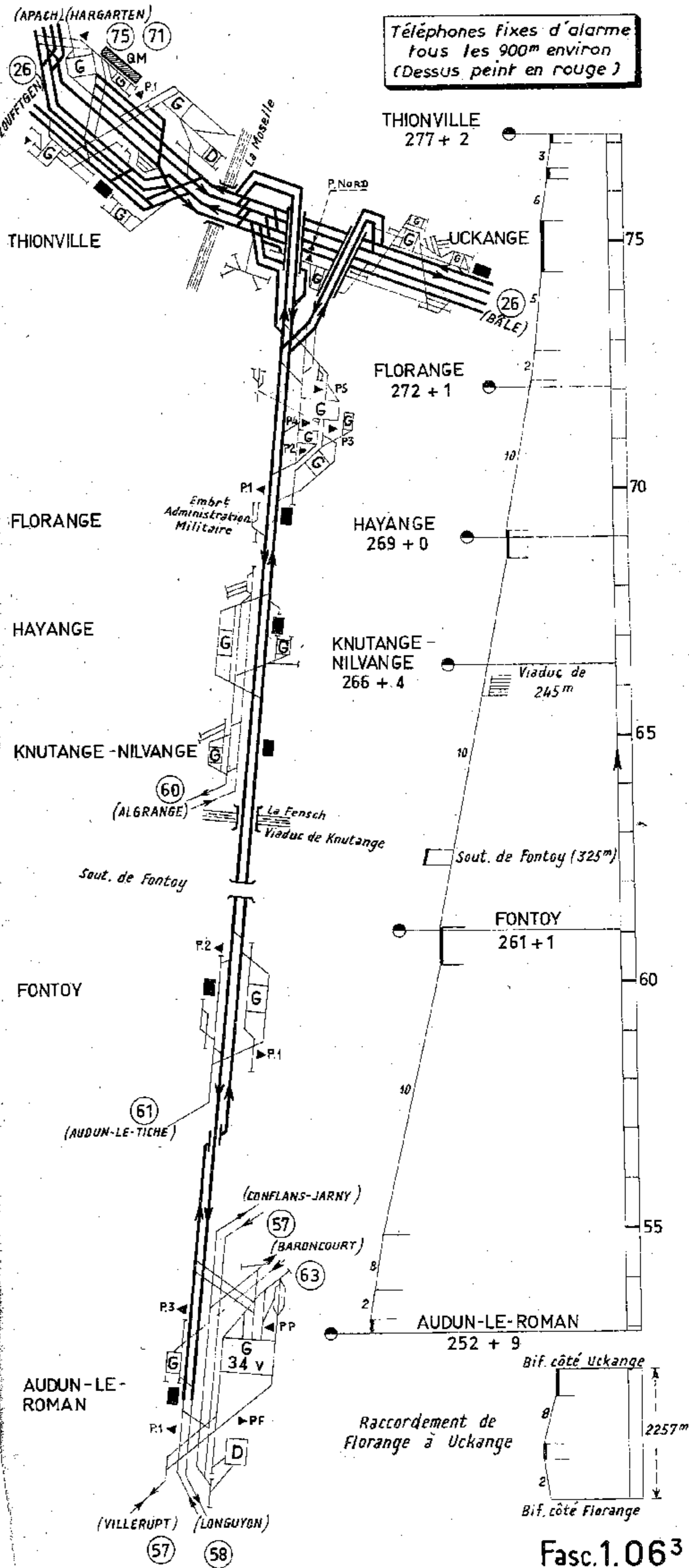

# Ligne 77 - ALGRANGE - HAYANGE (THIONVILLE)

Téléphones fixes d'alarme  
tous les 900<sup>m</sup> environ  
(Dessus peint en rouge)

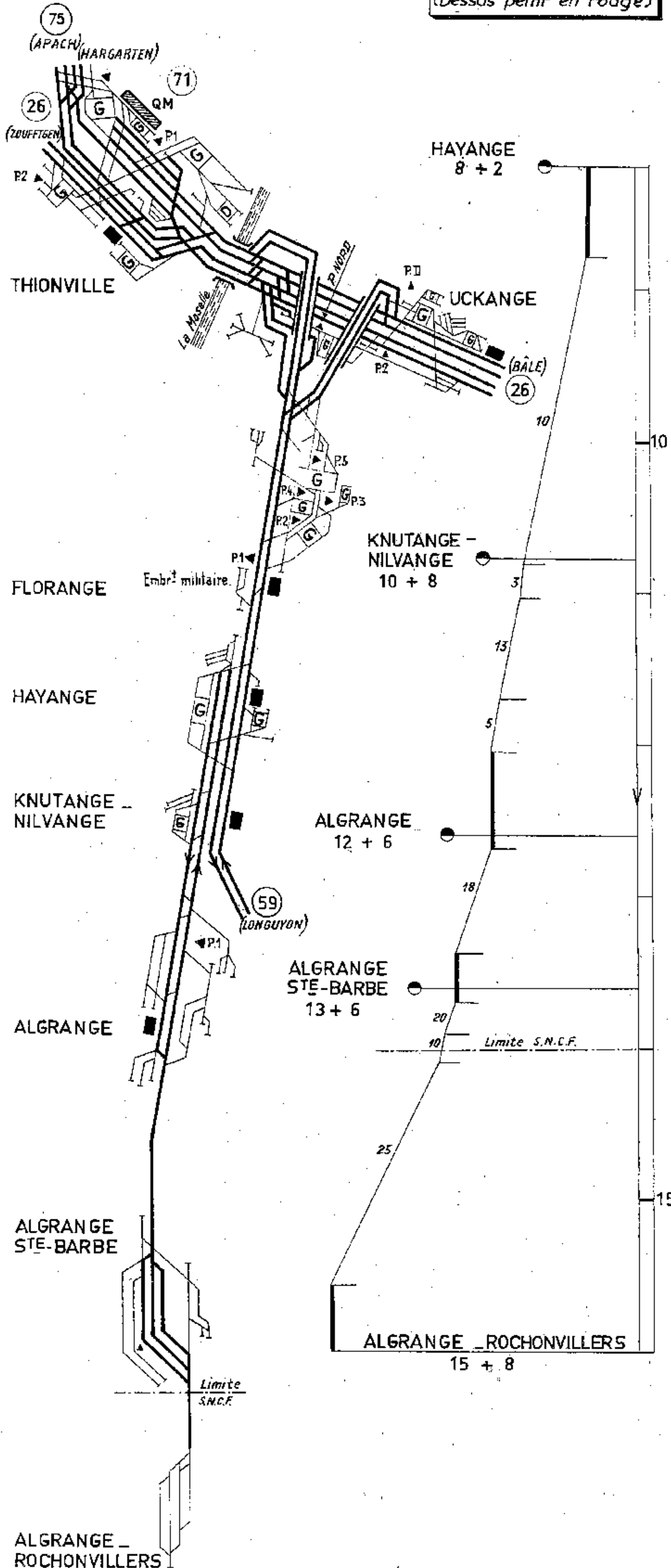

# Ligne 37 - AUDUN-LE-TICHE - FONTOY

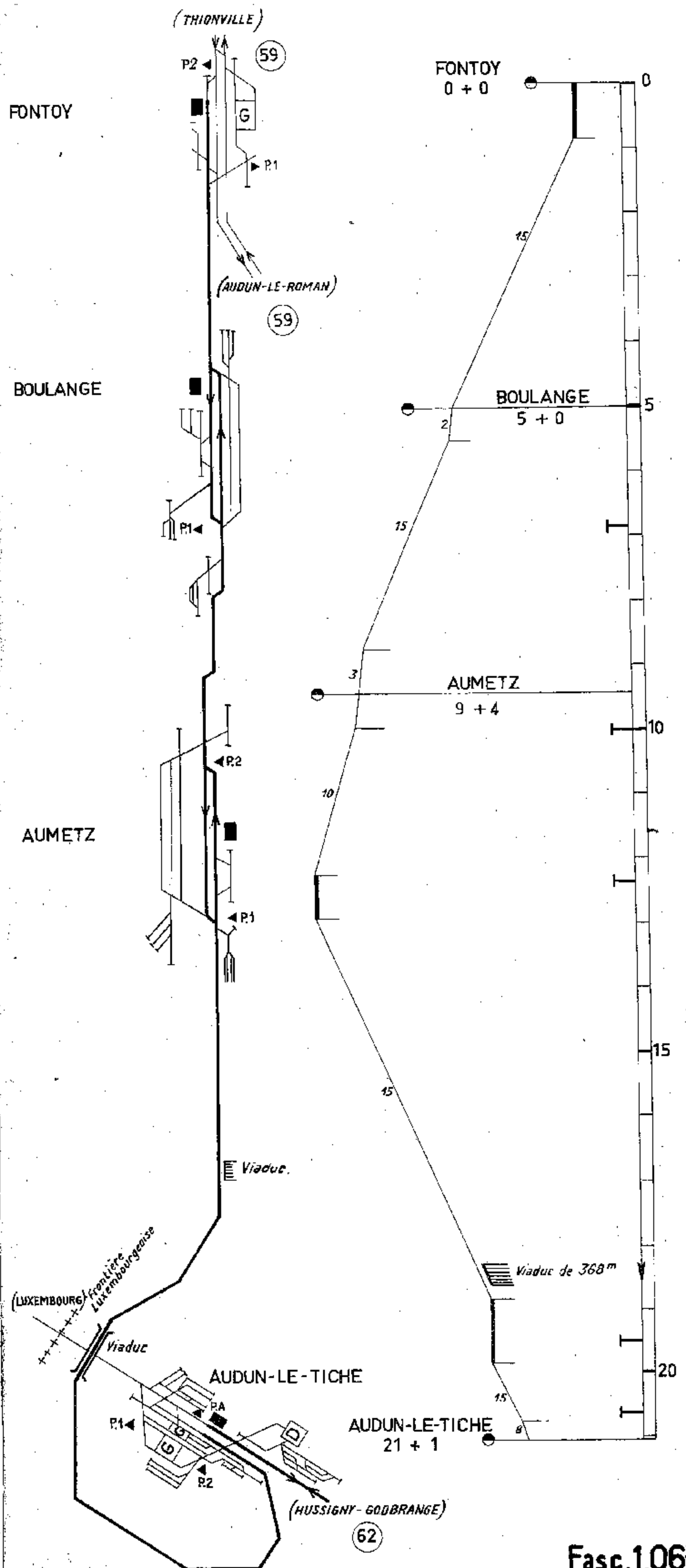

# Ligne 19<sup>8</sup> \_ LONGWY \_ VILLERUPT Ligne 37<sup>2</sup> \_ AUDUN-LE-TICHE \_ HUSSIGNY

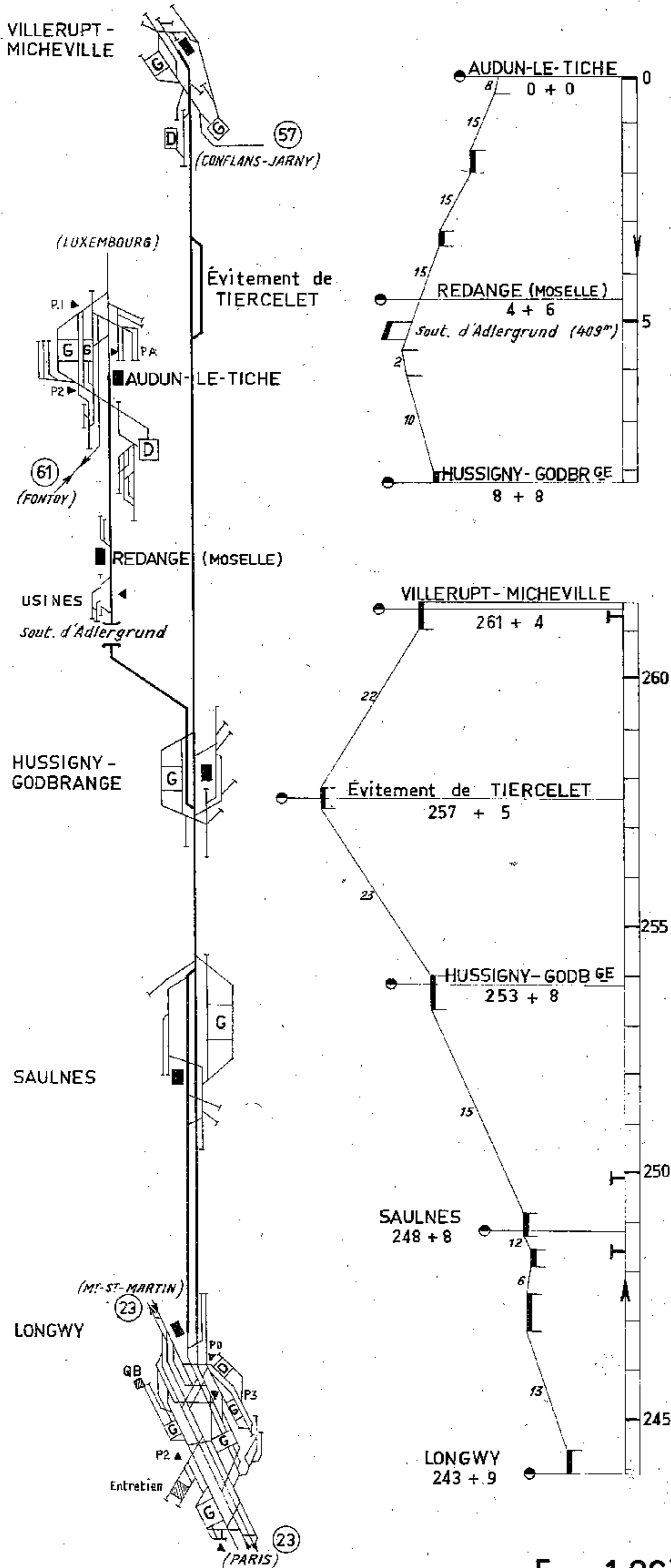

# Ligne 29 \_ BARONCOURT \_ AUDUN-LE-ROMAN

Téléphones fixes d'alarme  
tous les 900<sup>m</sup> environ  
(Dessus peint en rouge)

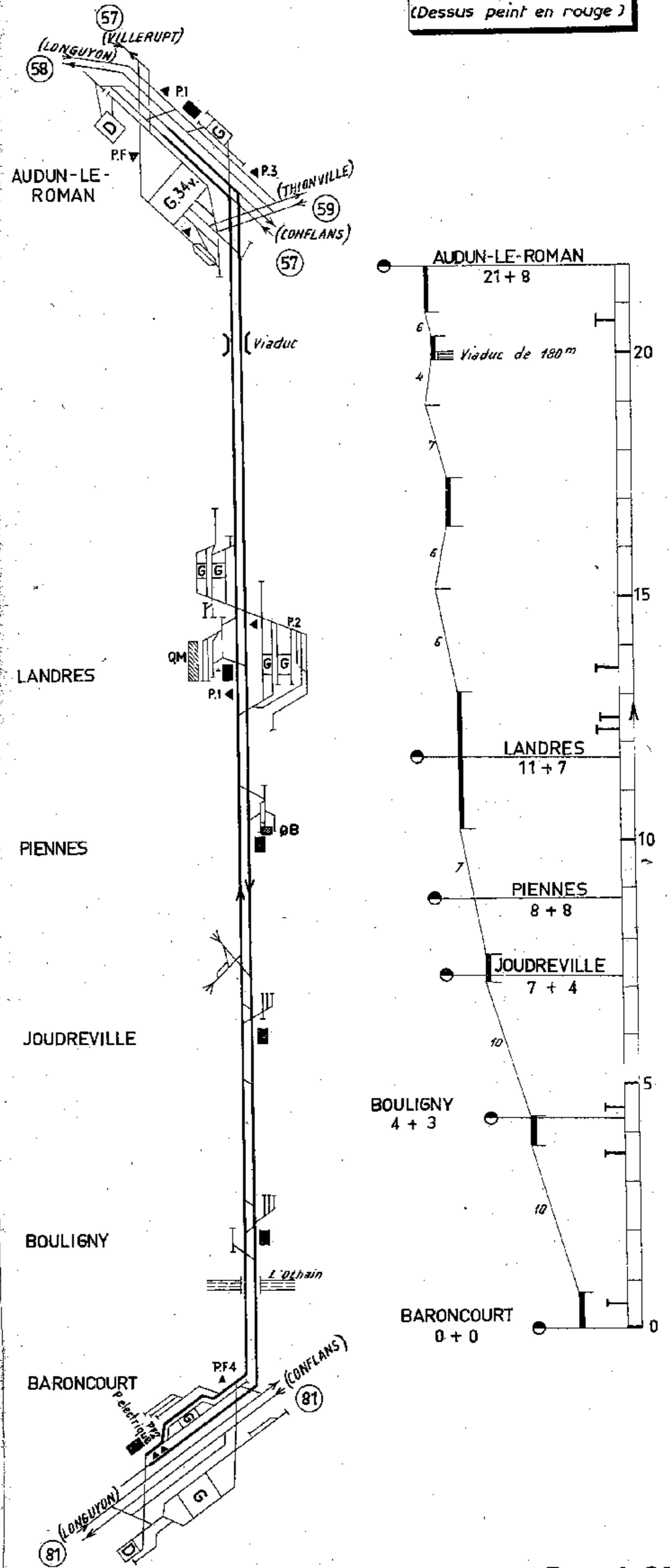



# Ligne 8 - METZ - SARREGUEMINES

## Section de COURCELLES-SUR-NIED à HARGARTEN-FALCK

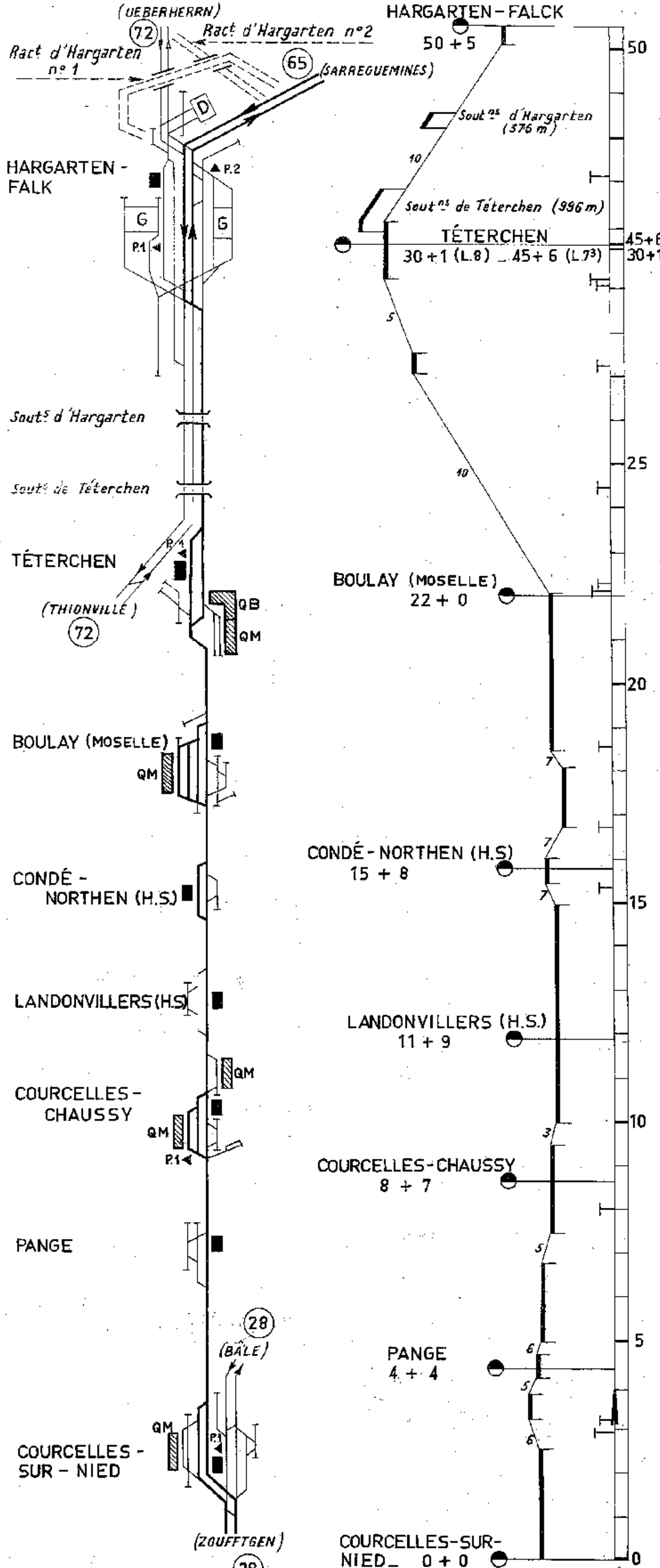

# Ligne 8 - METZ - SARREGUEMINES

## Section de HARGARTEN-FALCK à SARREGUEMINES

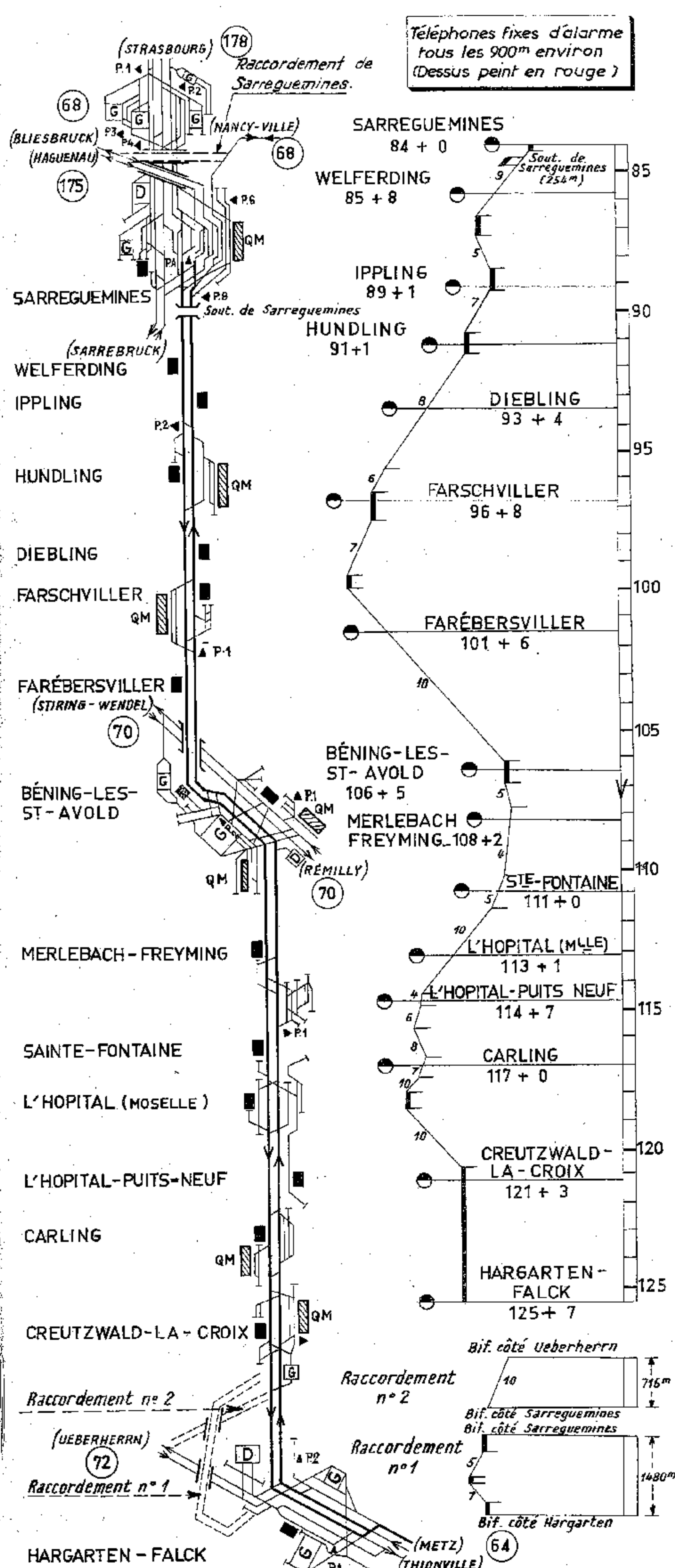

Ligne 13 - NANCY - SARREGUEMINES (via HAMBACH)

Section de NANCY à CHATEAU-SALINS

Ligne 13<sup>9</sup> - BURTHECOURT - VIC-SUR-SEILLE

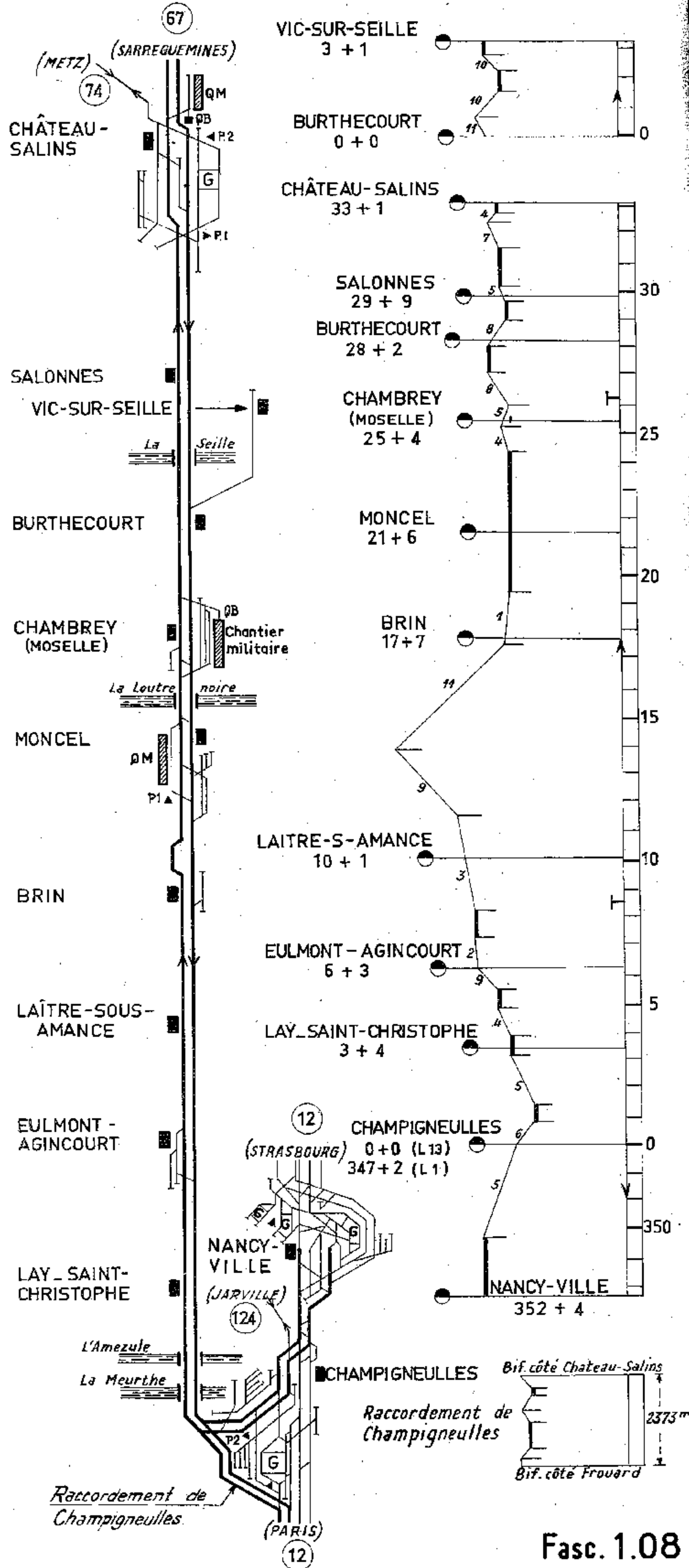

Ligne 13 - NANCY - SARREGUEMINES (via HAMBACH)

Section de CHATEAU-SALINS à SARRALBE

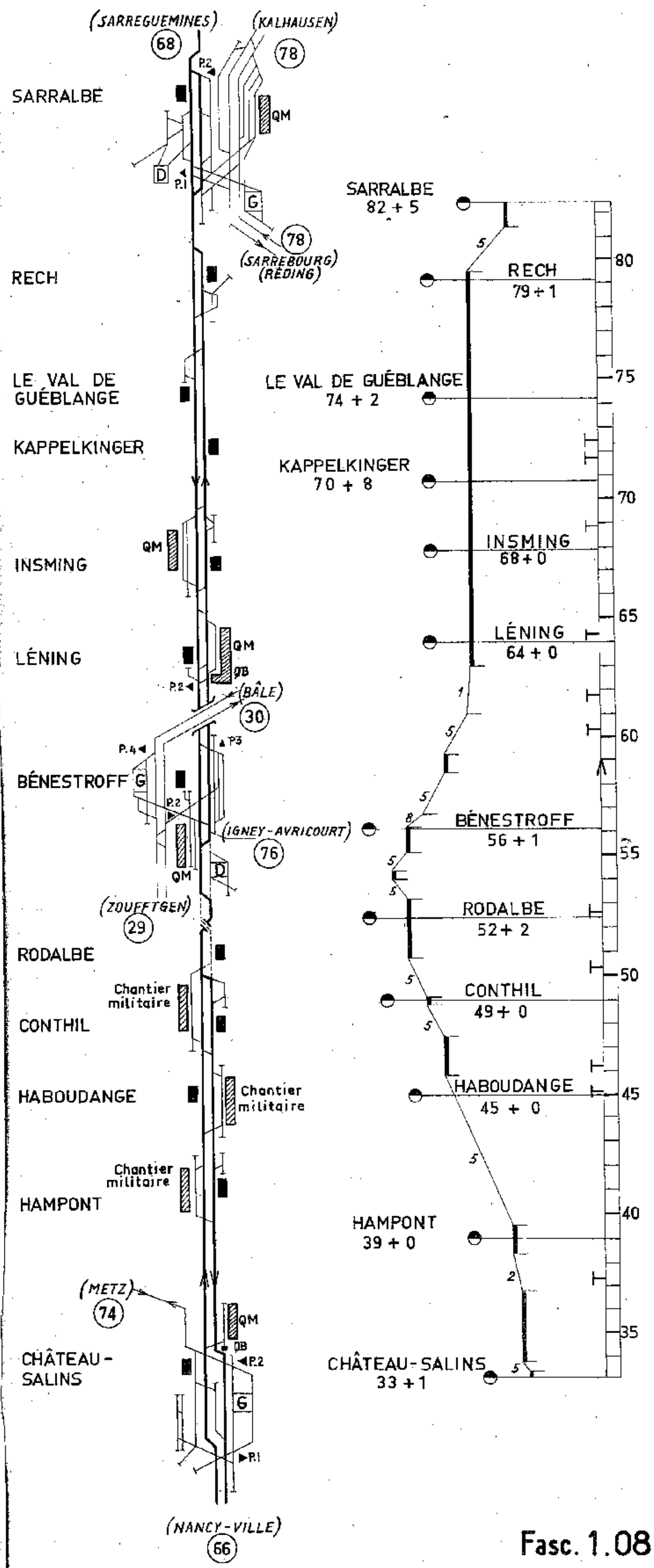

Ligne 13 - NANCY - SARREGUEMINES (via HAMBACH)

Section de SARRALBE à SARREGUEMINES

Ligne 13<sup>7</sup> - SARREGUEMINES - BLIESBRUCK

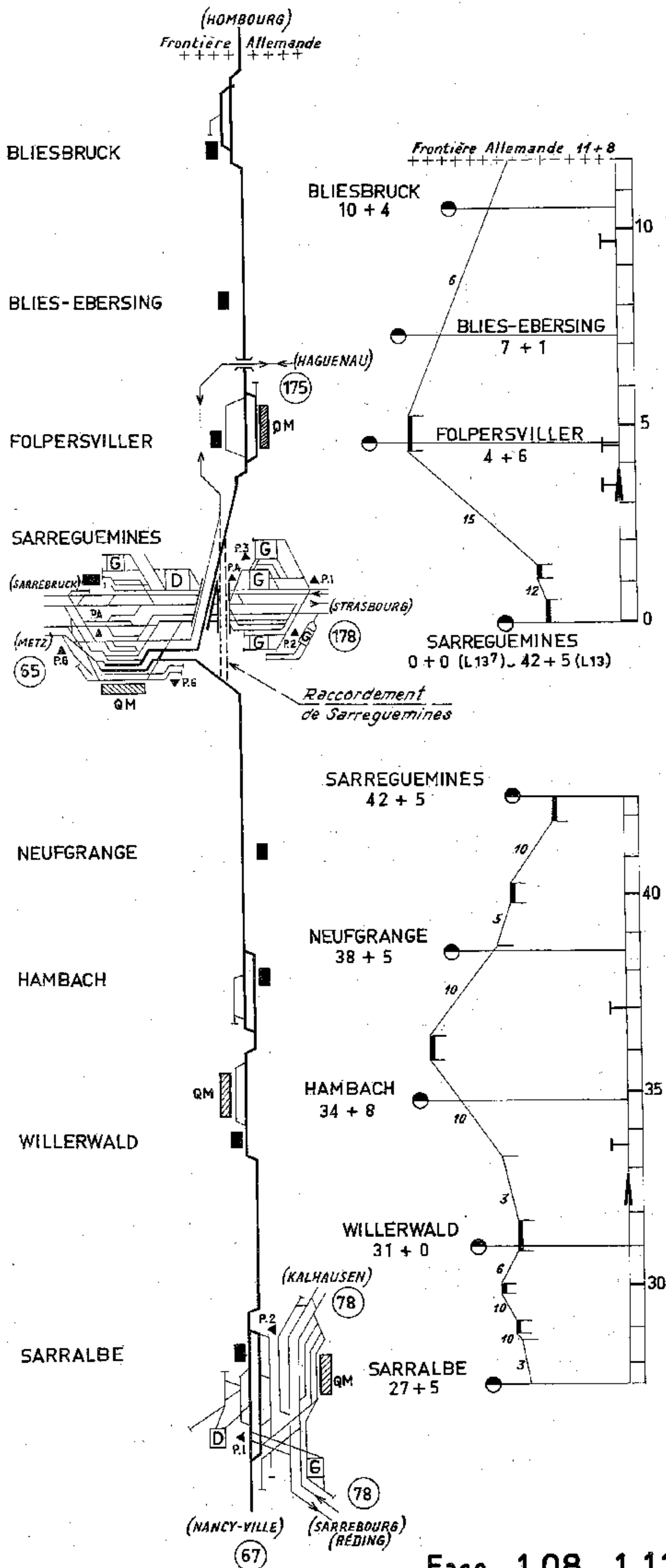

Ligne 11 - (BAR-LE-DUC) LÉROUVILLE - STIRING WENDEL

Section de LÉROUVILLE à METZ

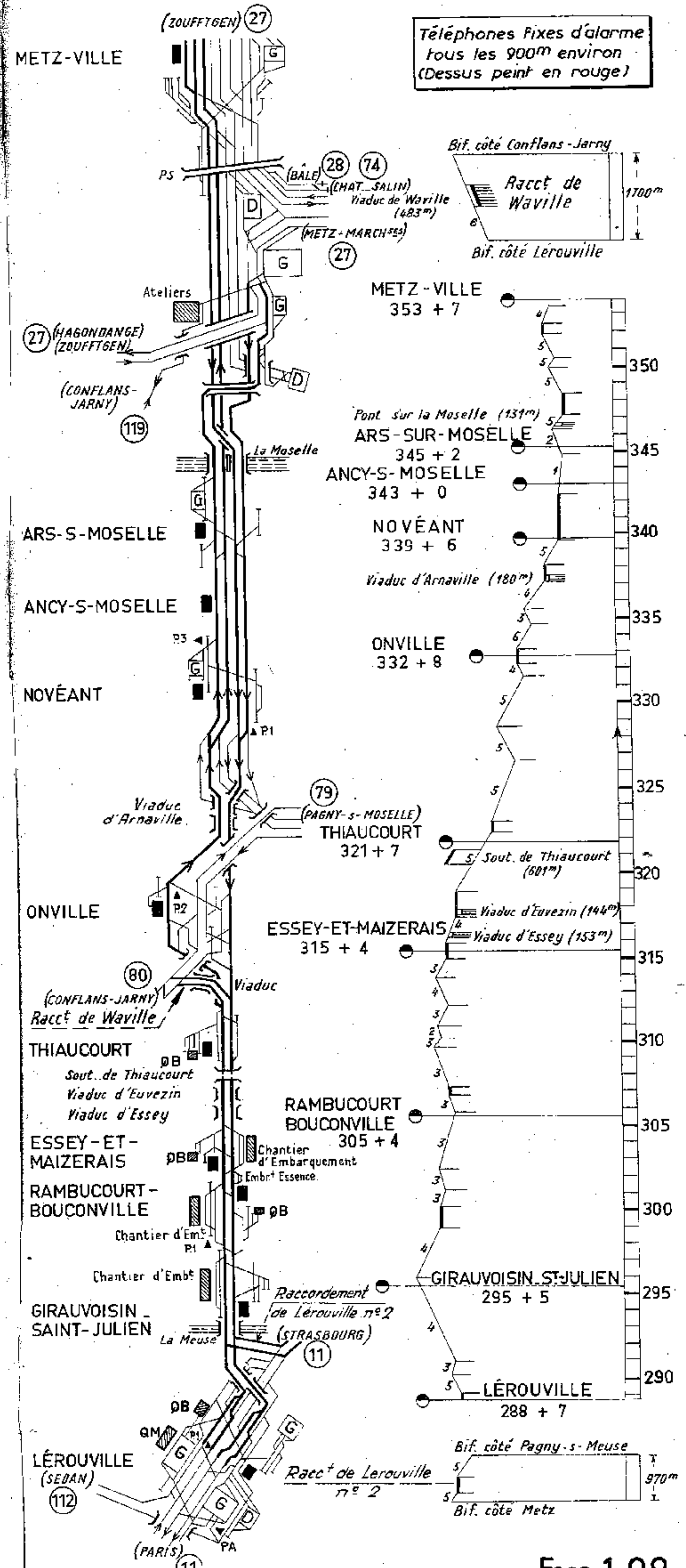



# L.11 (BAR-LE-DUC) LÉROUVILLE-STIRING-WENDEL

## Section de RÉMILLY à STIRING-WENDEL

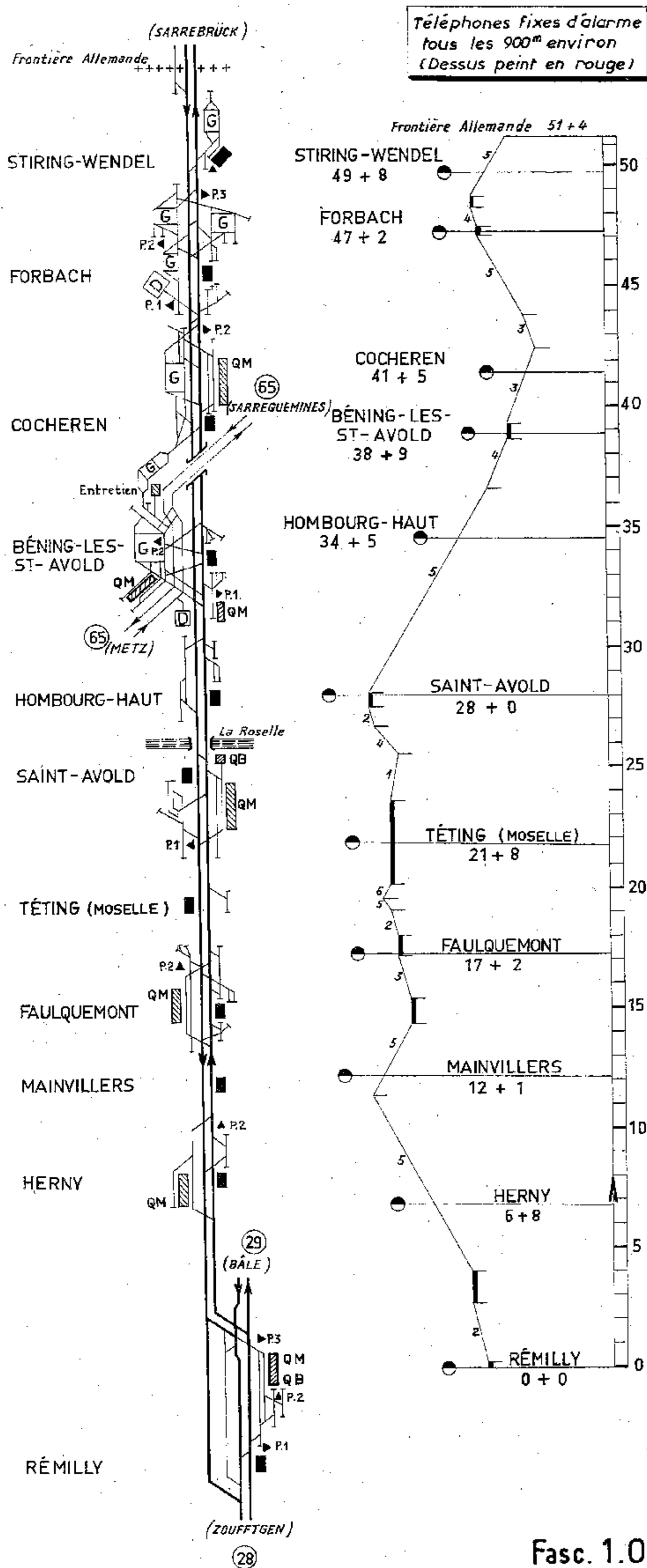

# Ligne 73 THIONVILLE-HARGARTEN-FALCK

## Section de THIONVILLE à ANZELING

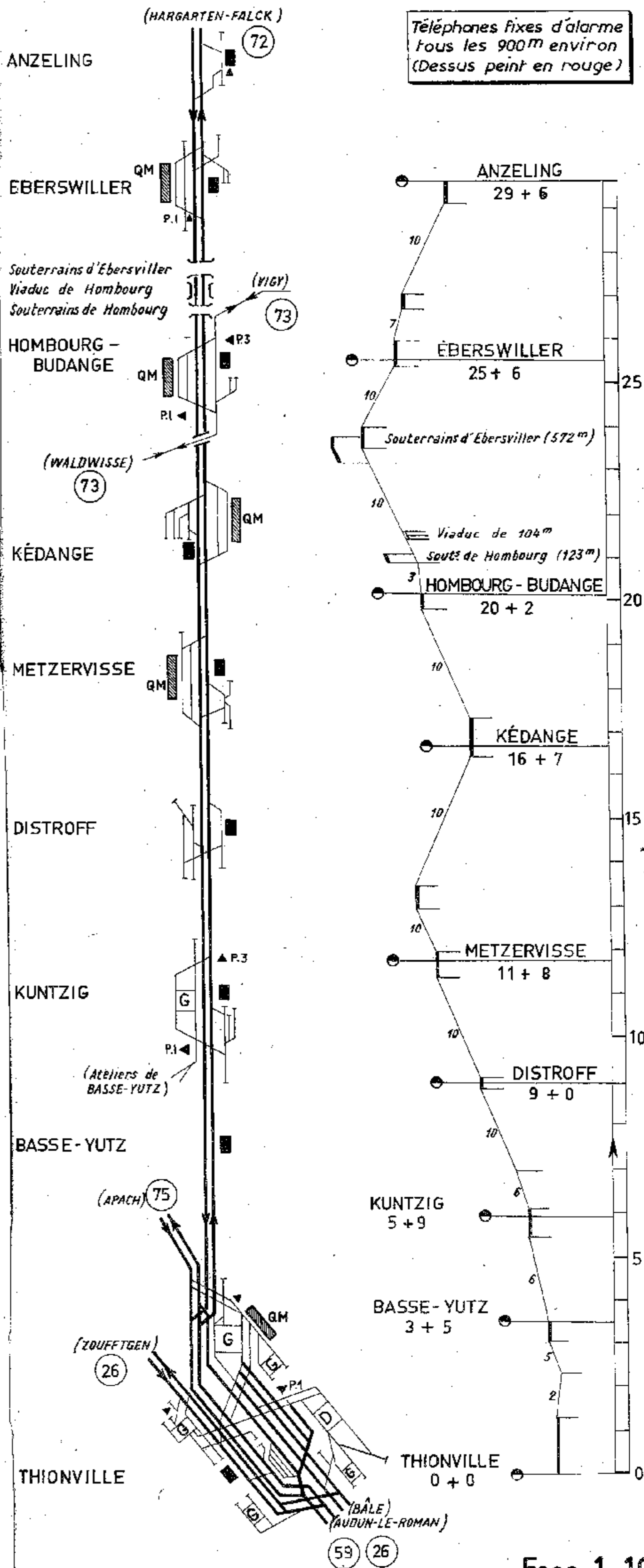

Ligne 7<sup>3</sup> THIONVILLE - HARGARTEN - FALCK

Section de ANZELING - HARGARTEN - UEBERHERRN

Ligne 8<sup>5</sup> BOUZONVILLE - GUERSTING

Téléphones fixes d'alarme tous les 900m environ (Dessus peint en rouge)

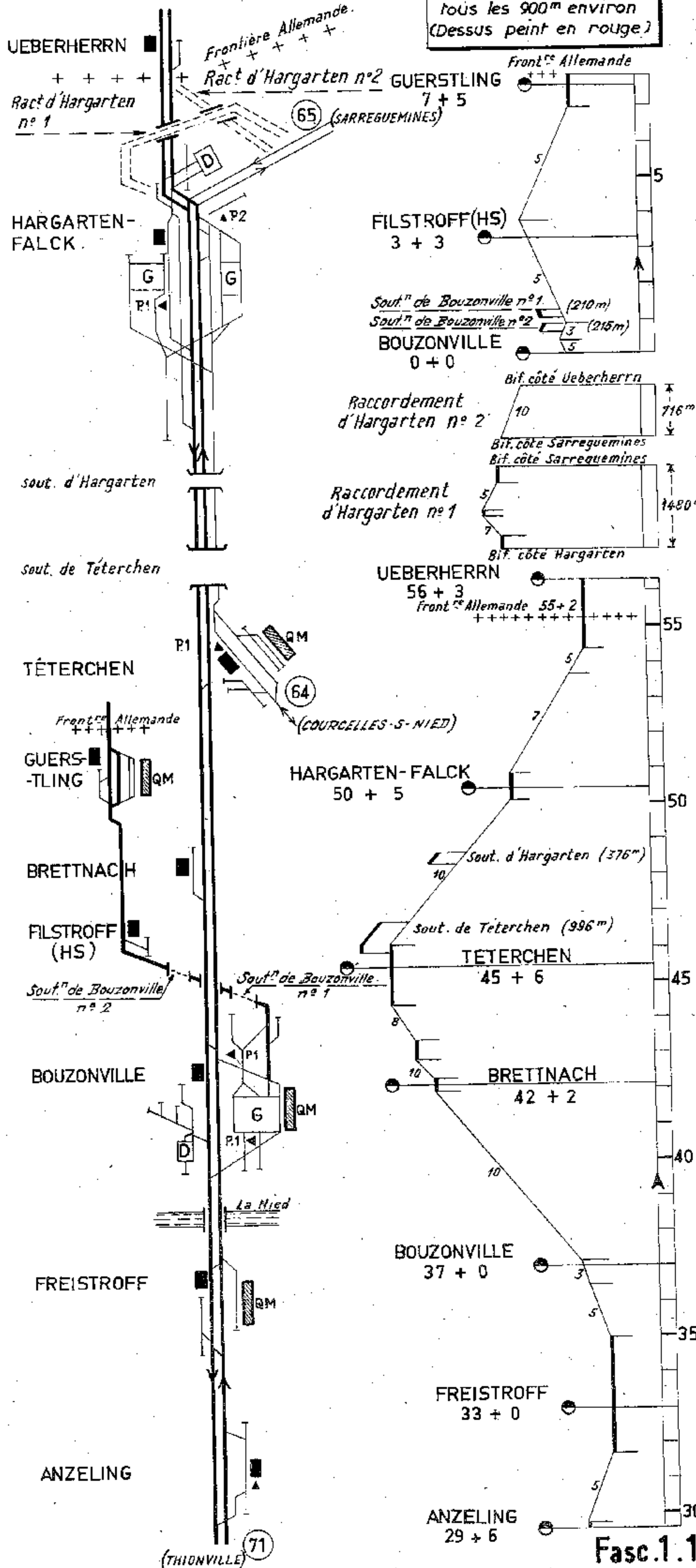

Ligne 8<sup>8</sup> - VIGY - WALDWISSE

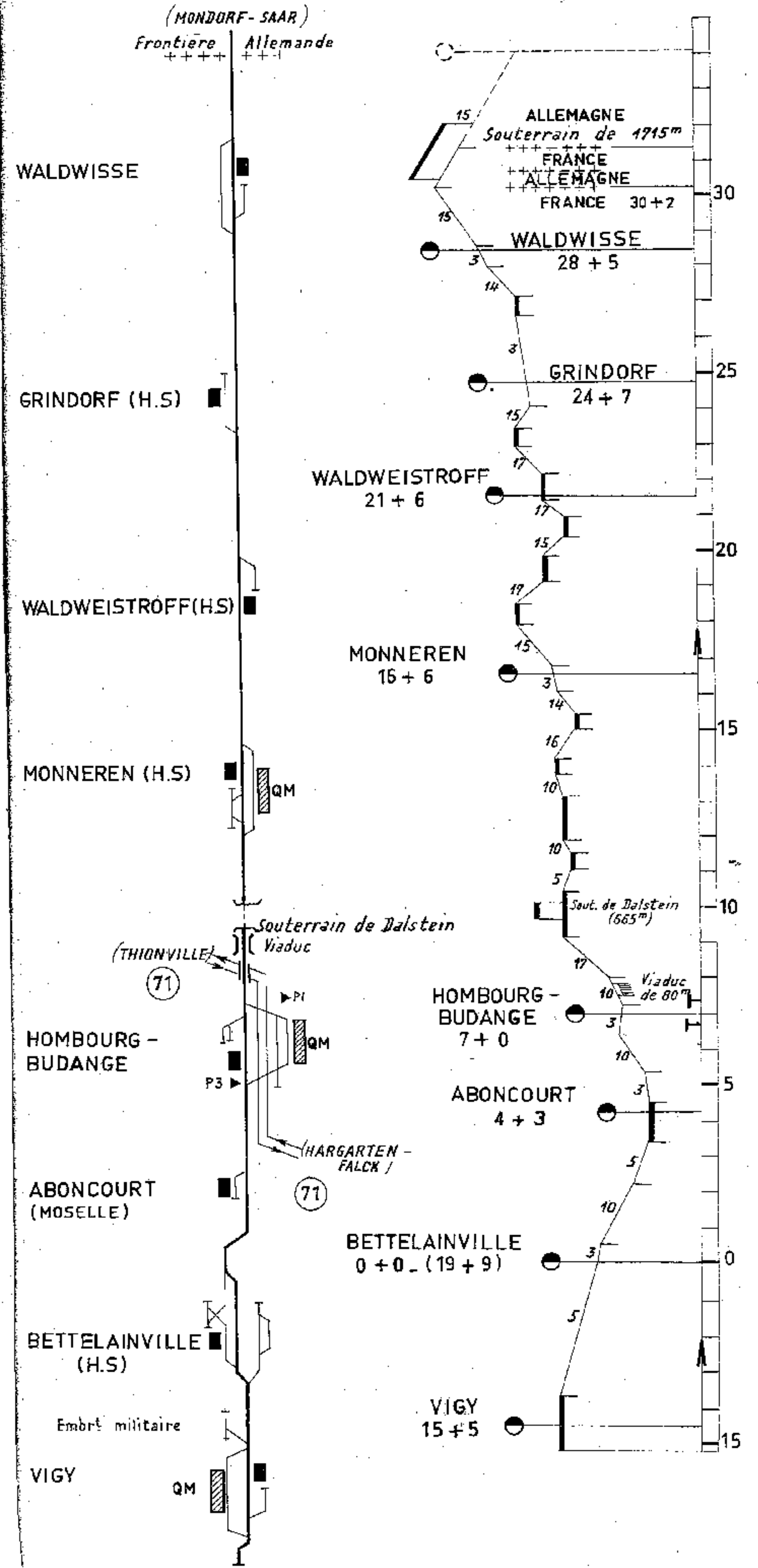





Ligne 13<sup>3</sup> - IGNEY - AVRICOURT - BENESTROFF

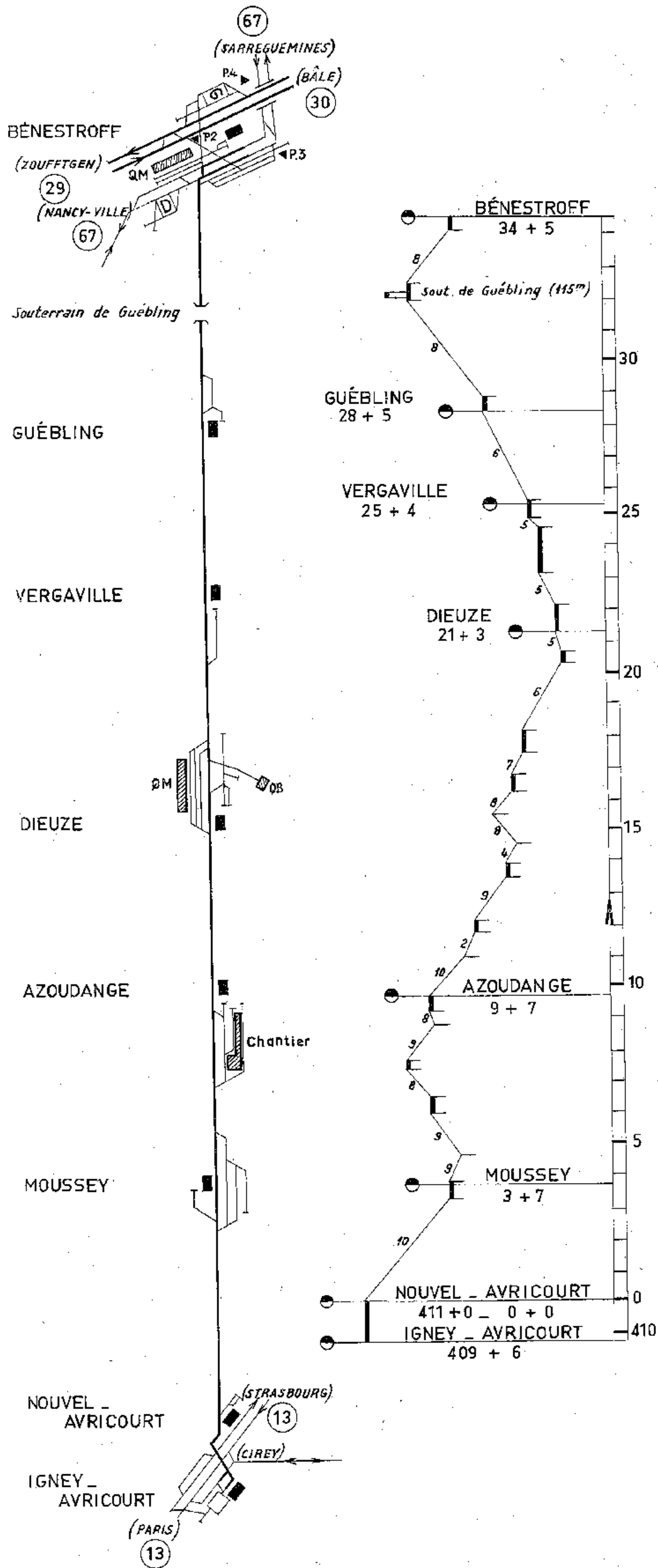

Ligne 36 - ABRESCHVILLER - SARREBOURG (RÉDING)

Ligne 36<sup>3</sup> VALLERYSTAL - LA FORGE

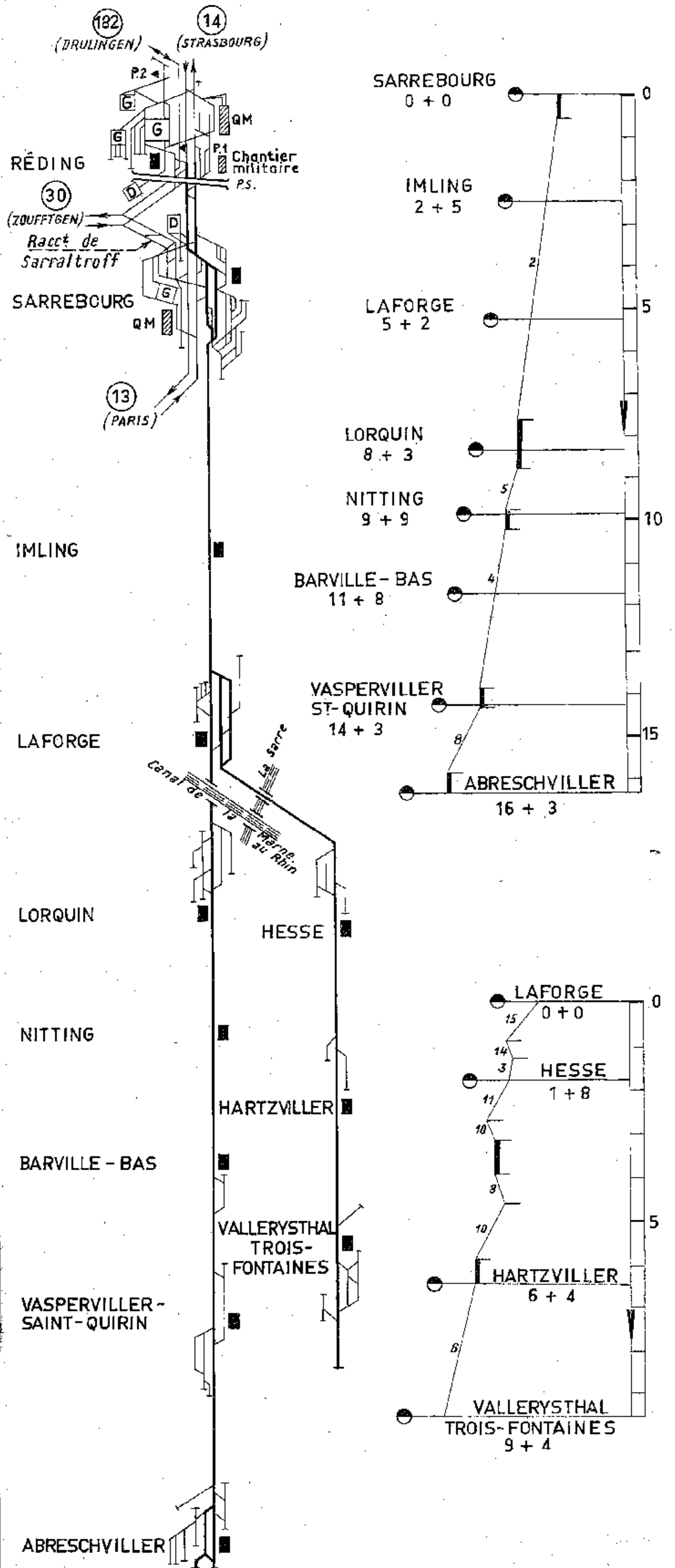

# Ligne 134 - SARREGUEMINES - SARREBOURG (via KALHAUSEN)

## Section de KALHAUSEN à BERTHELMING

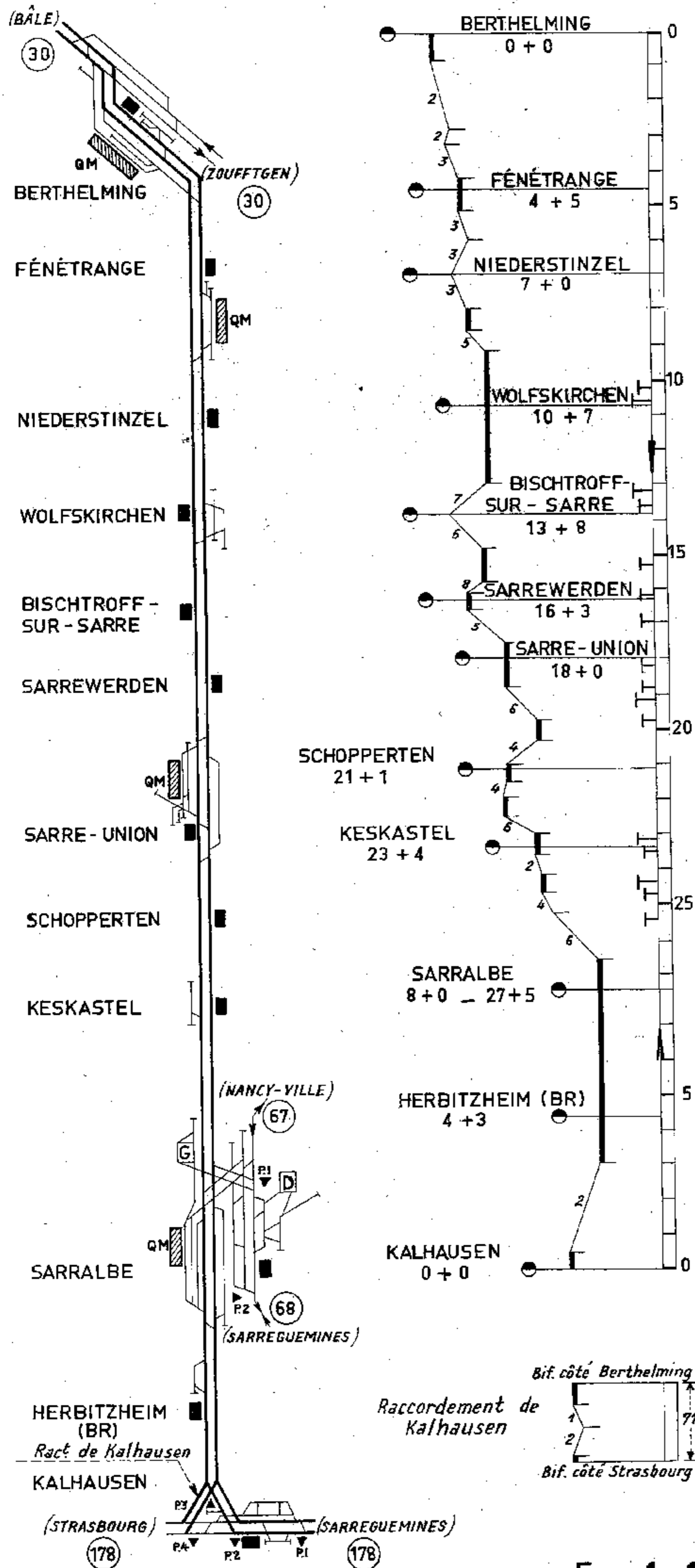

# Ligne 12 - NANCY-VILLE - LONGUYON et METZ

## Section de FROUARD à PAGNY-sur-MOSELLE et METZ

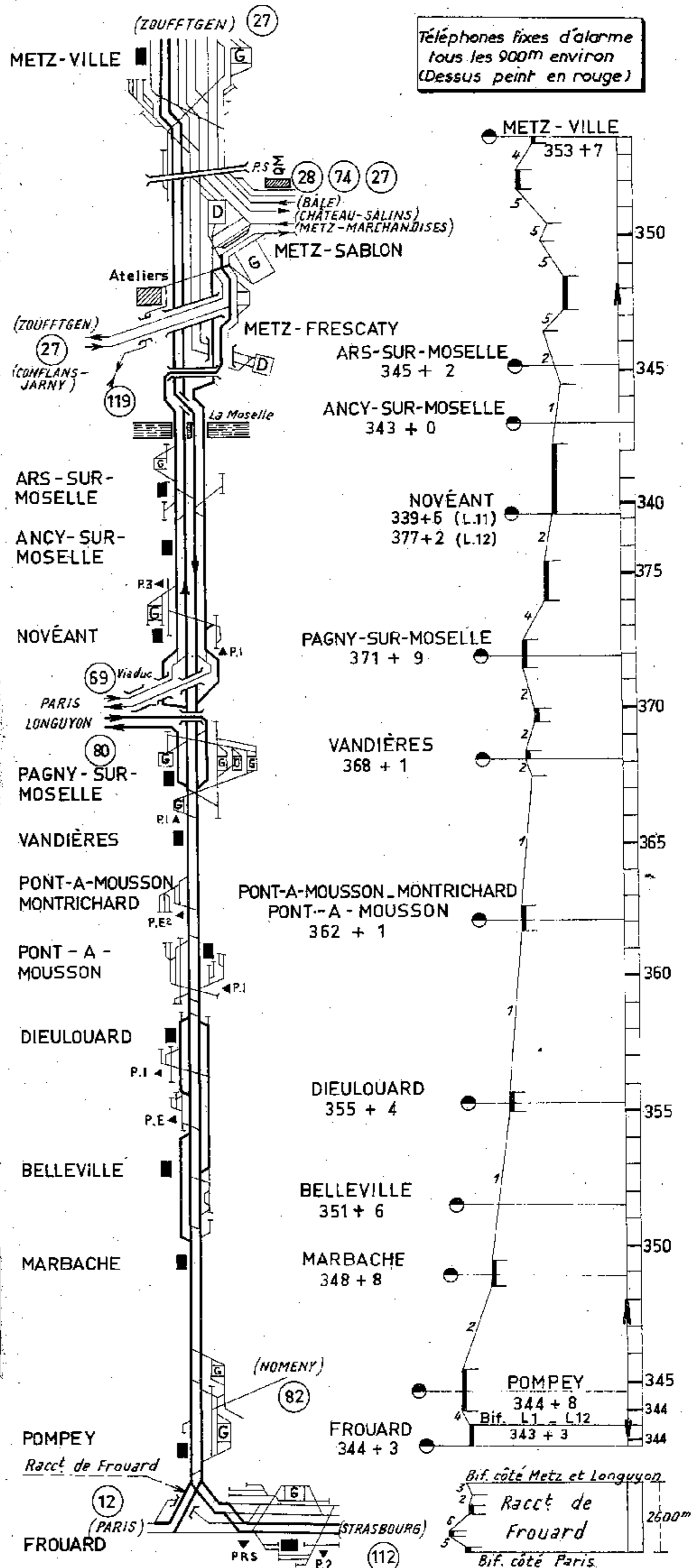

Téléphones fixes d'alarme  
tous les 900m environ  
(Dessus peint en rouge)

# Ligne 12 - NANCY-VILLE - LONGUYON

## Section de PAGNY-sur-MOSELLE à CONFLANS-JARNY

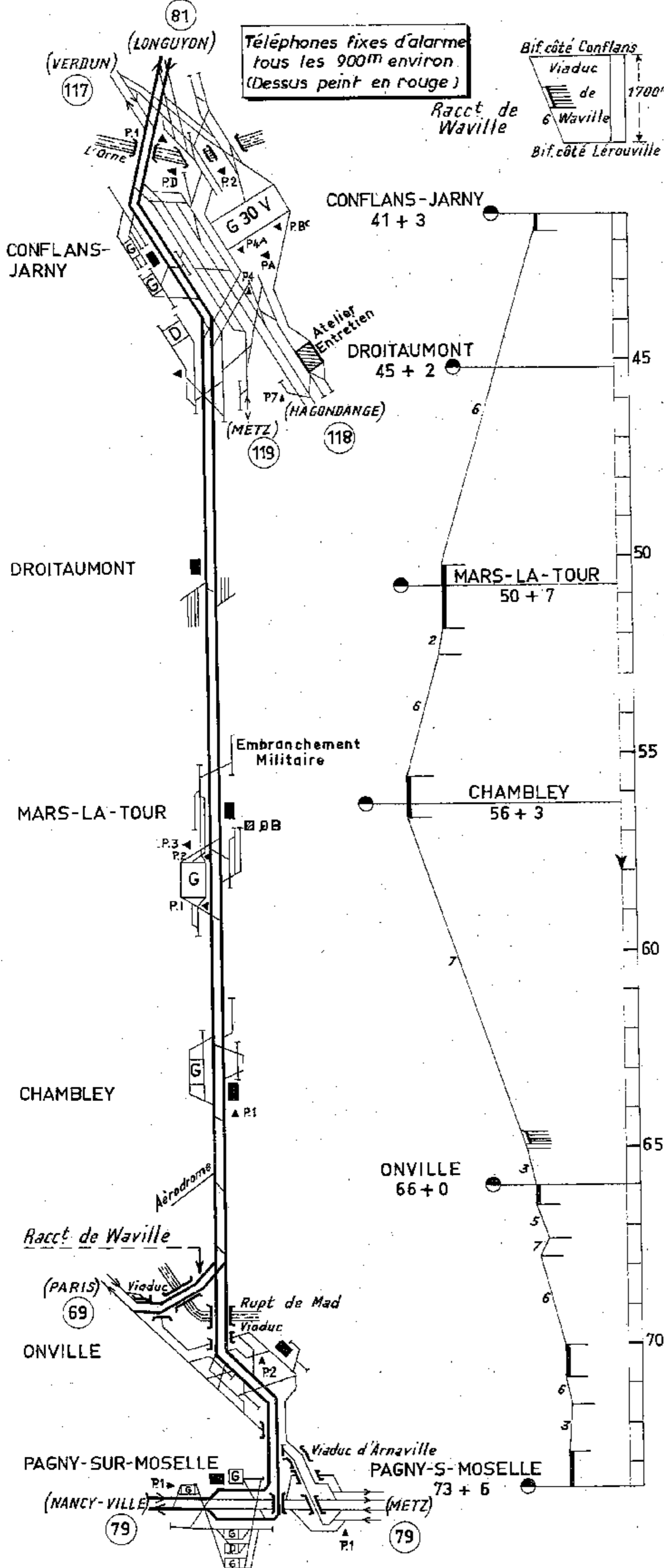

# Ligne 12 - NANCY-VILLE - LONGUYON

## Section de CONFLANS-JARNY à LONGUYON

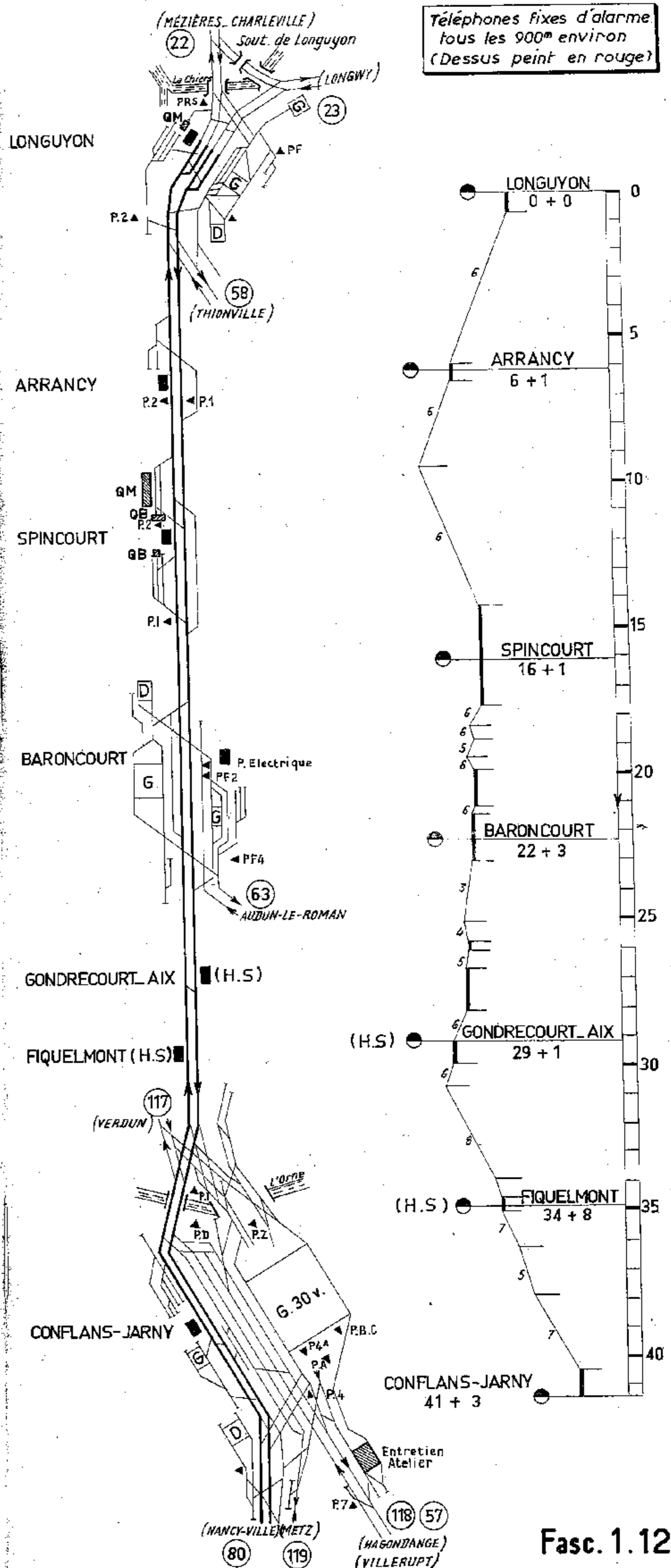



# Ligne 127 - POMPEY - NOMENY

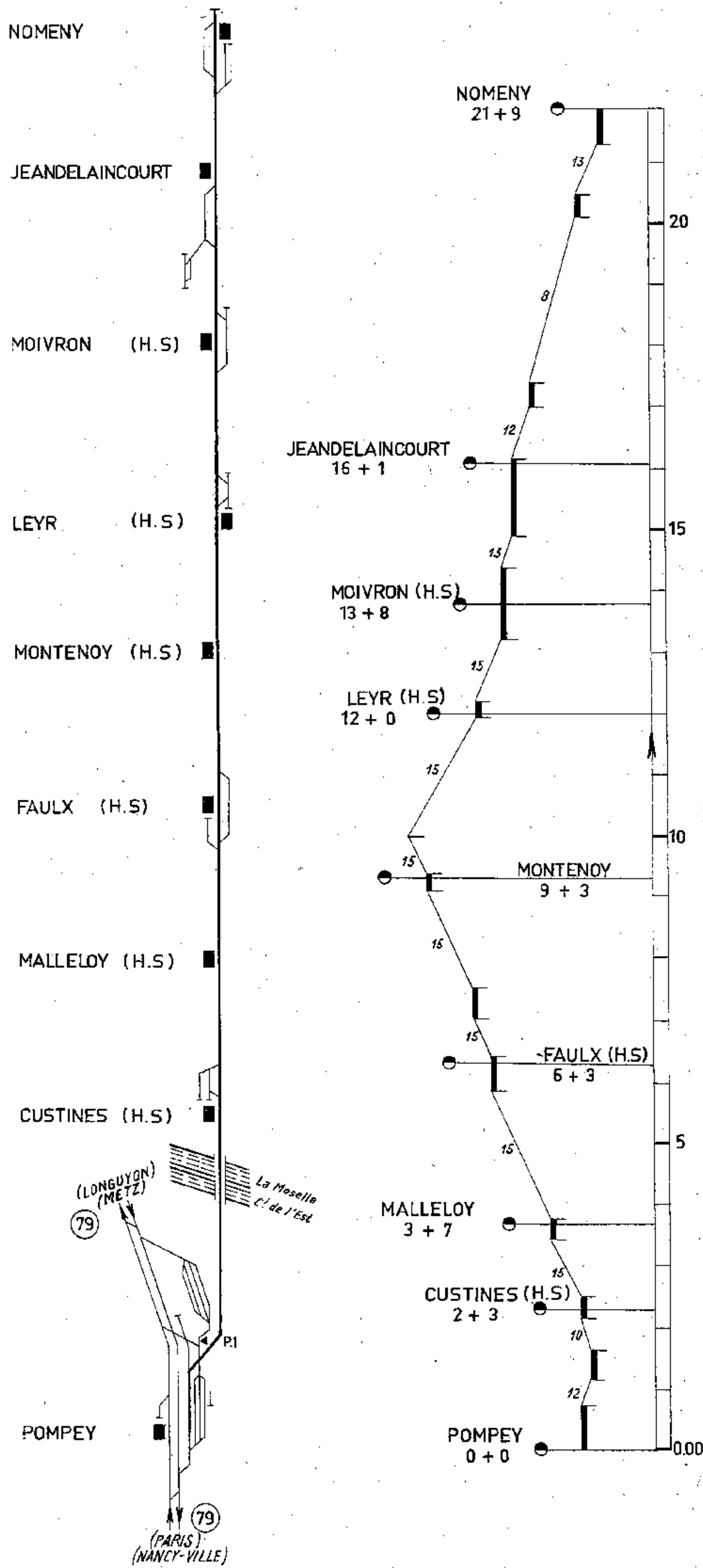

# Ligne 17 - SÉLESTAT - MOLSHEIM (STRASBOURG)

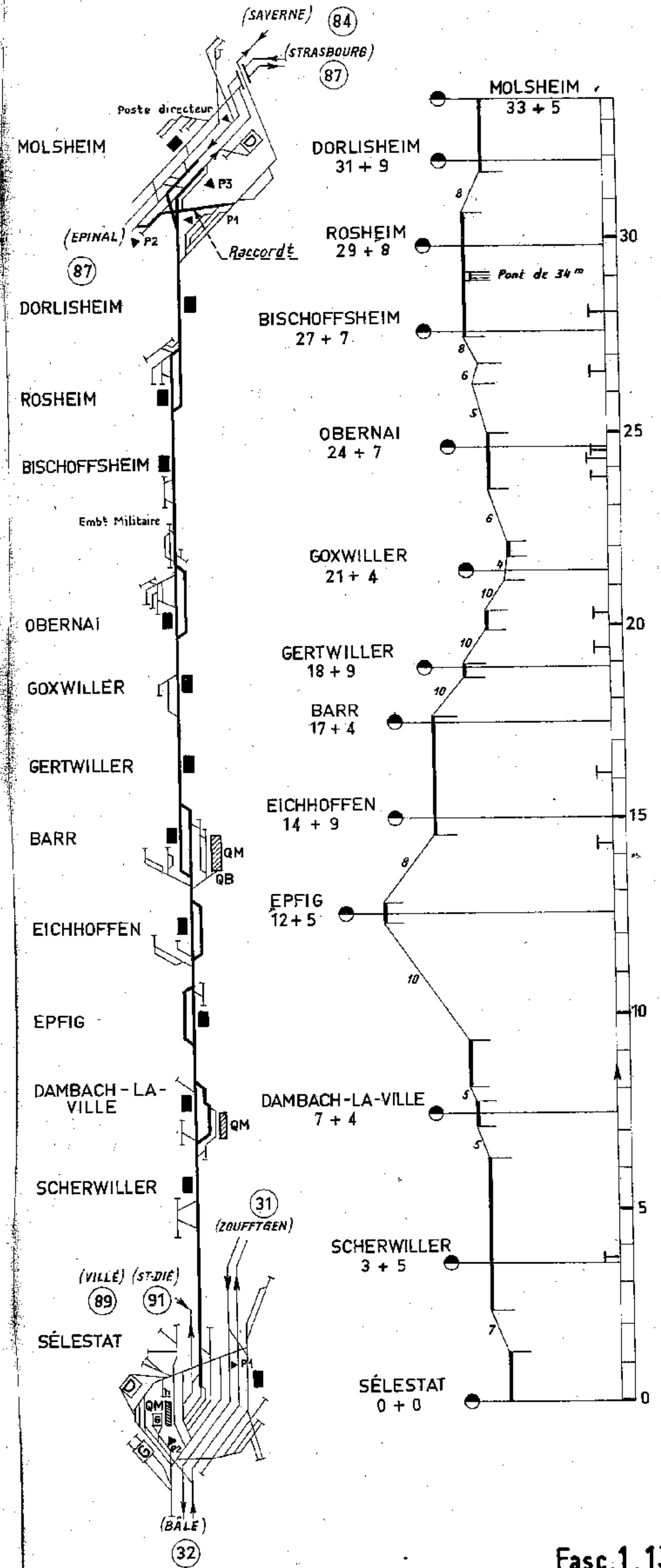

# Ligne 17<sup>3</sup> - SAVERNE - MOLSHEIM

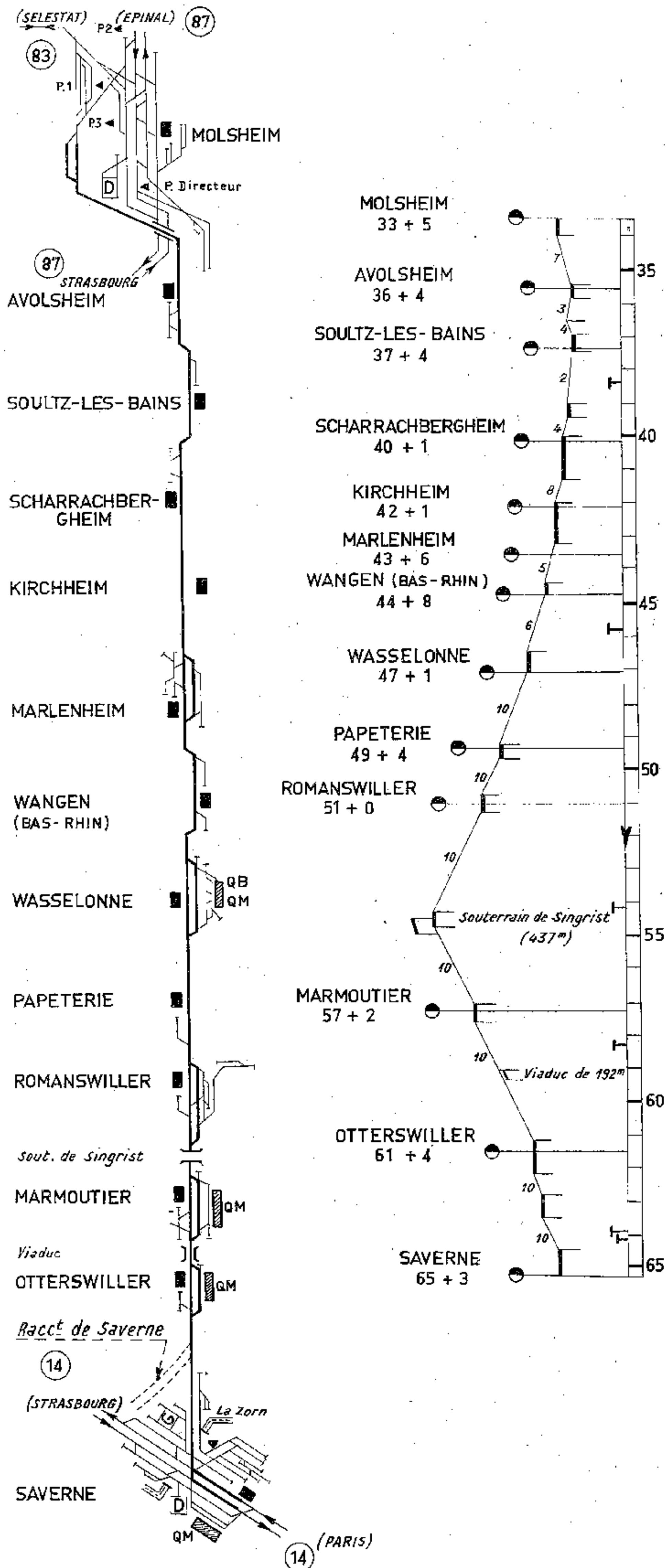

# Ligne 18 - EPINAL - STRASBOURG

## Section d'EPINAL à SAINT-DIE

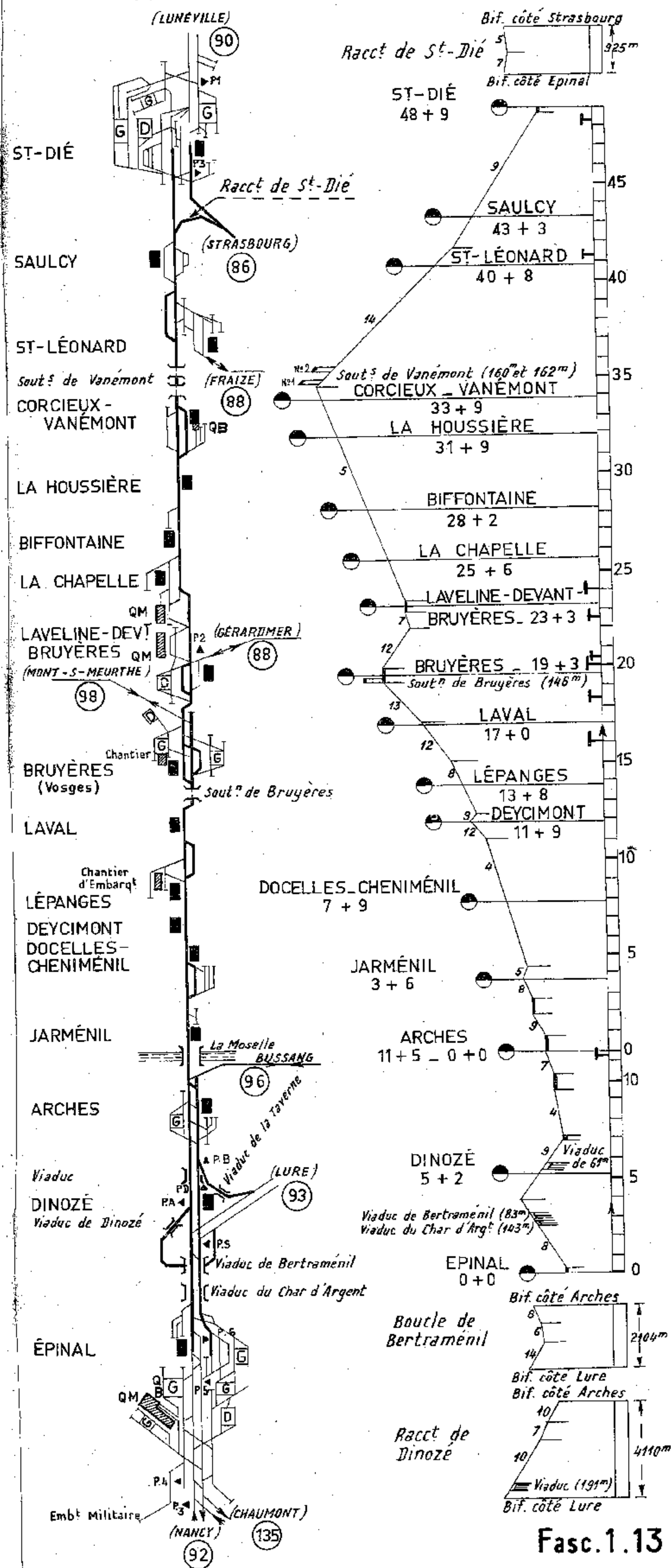

# Ligne 18 - EPINAL - STRASBOURG

## Section de SAINT-DIÉ à ROTHAU

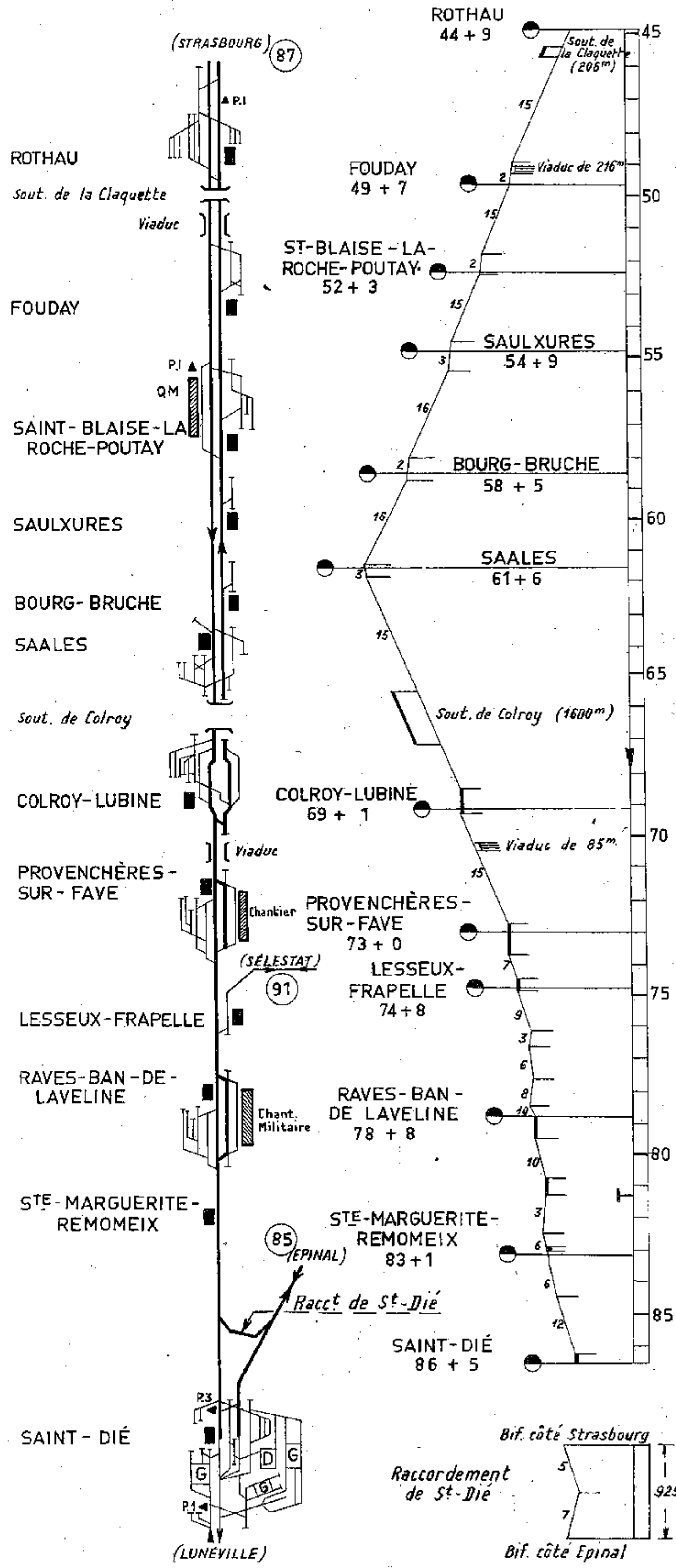

# Ligne 18 - ÉPINAL - STRASBOURG

## Section de ROTHAU à STRASBOURG

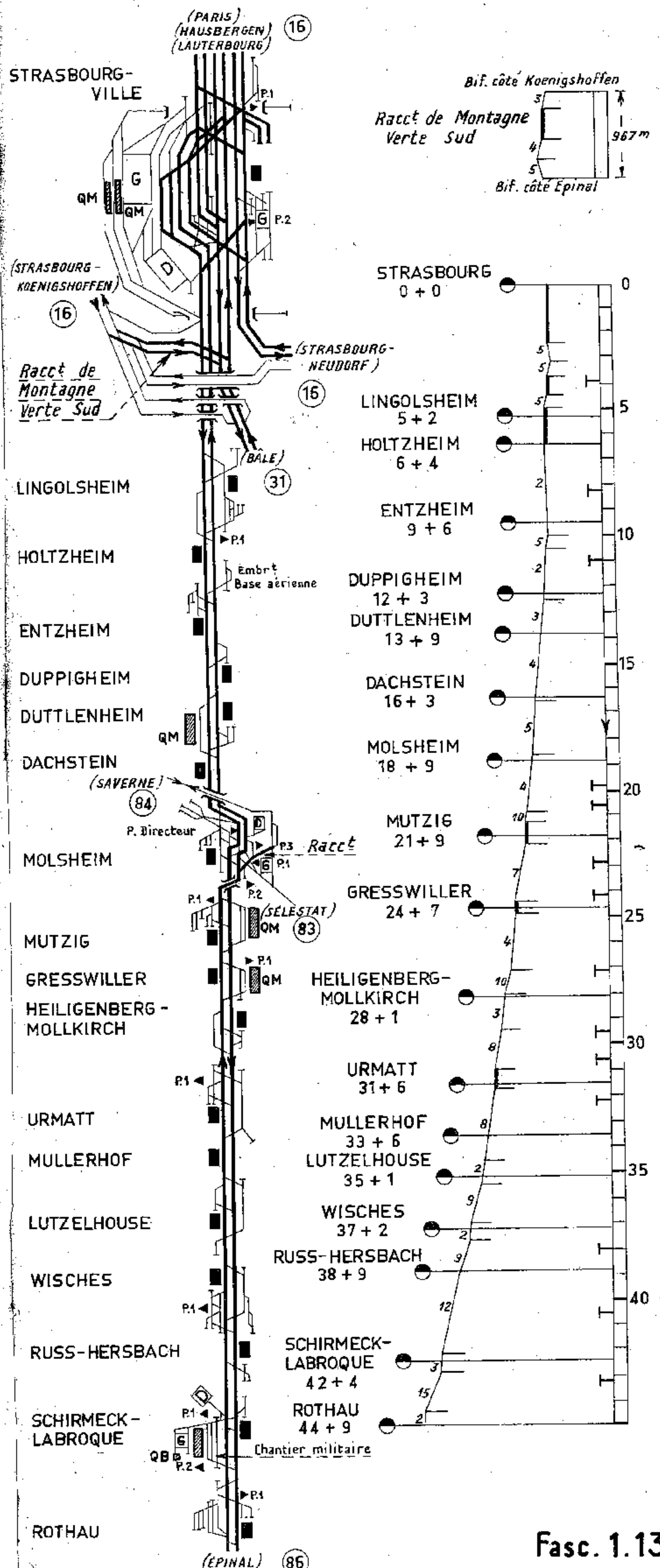



Ligne 18<sup>4</sup> ST-LÉONARD - FRAIZE

Ligne 18<sup>5</sup> LAVELINE-DEVANT-BRUYÈRES-GÉRARDMER

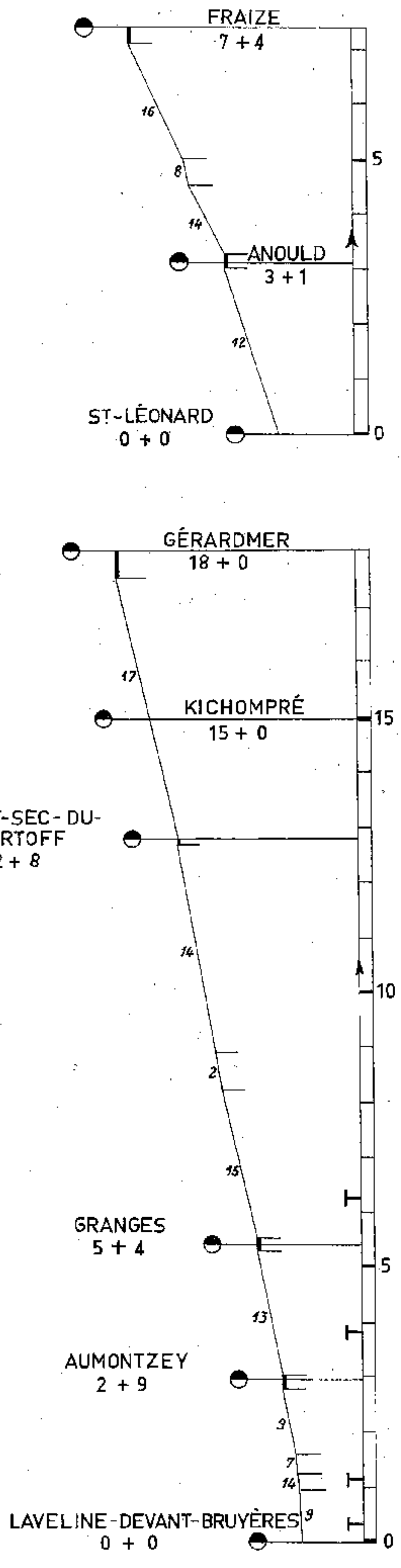
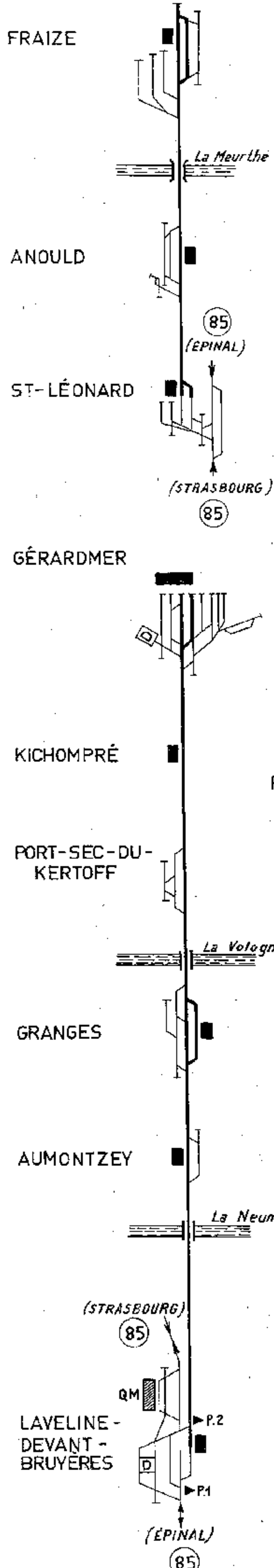

Ligne 17<sup>6</sup> VILLÉ - SÉLESTAT

Ligne 23<sup>5</sup> BACCARAT - BADONVILLER

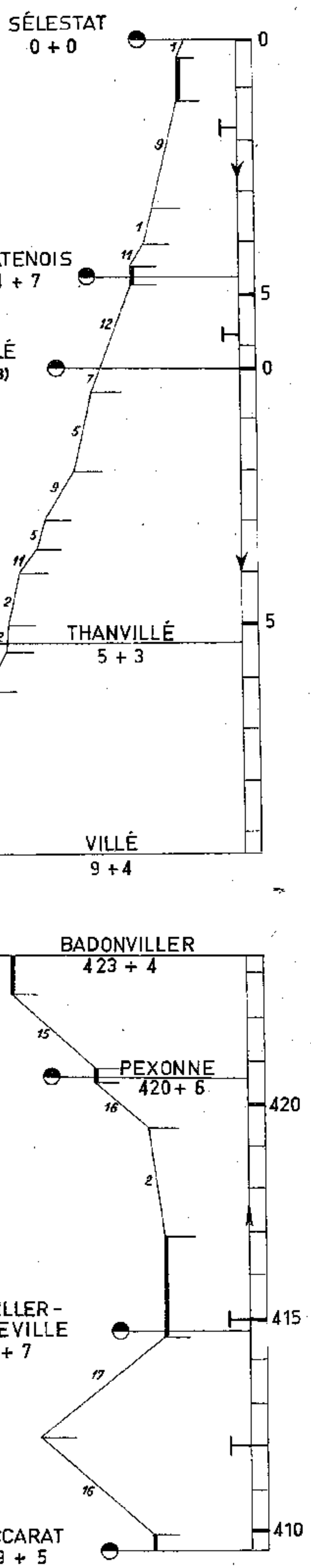
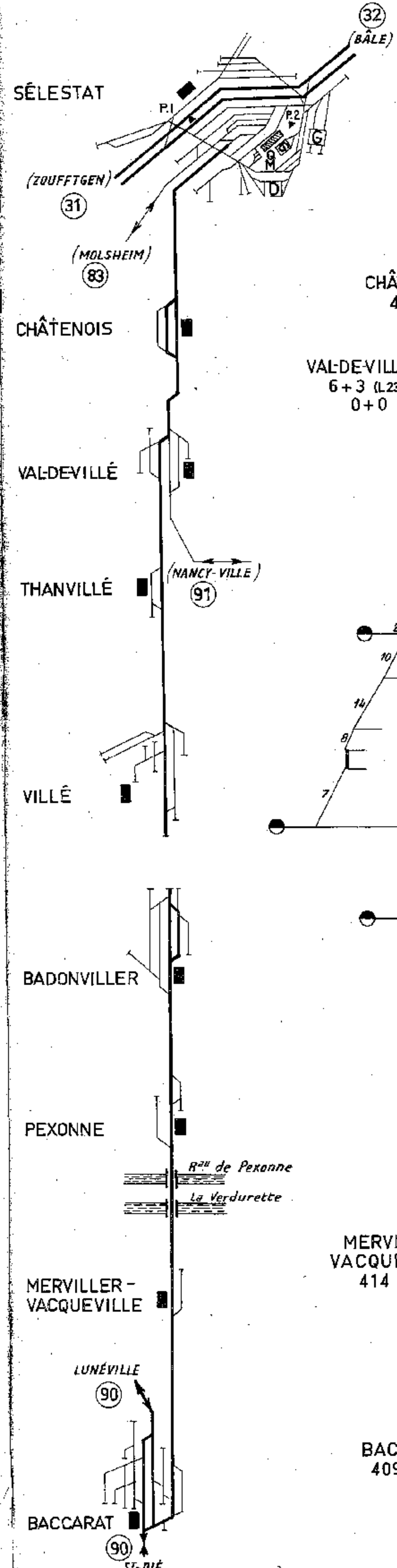

Section de LUNÉVILLE à SAINT-DIÉ

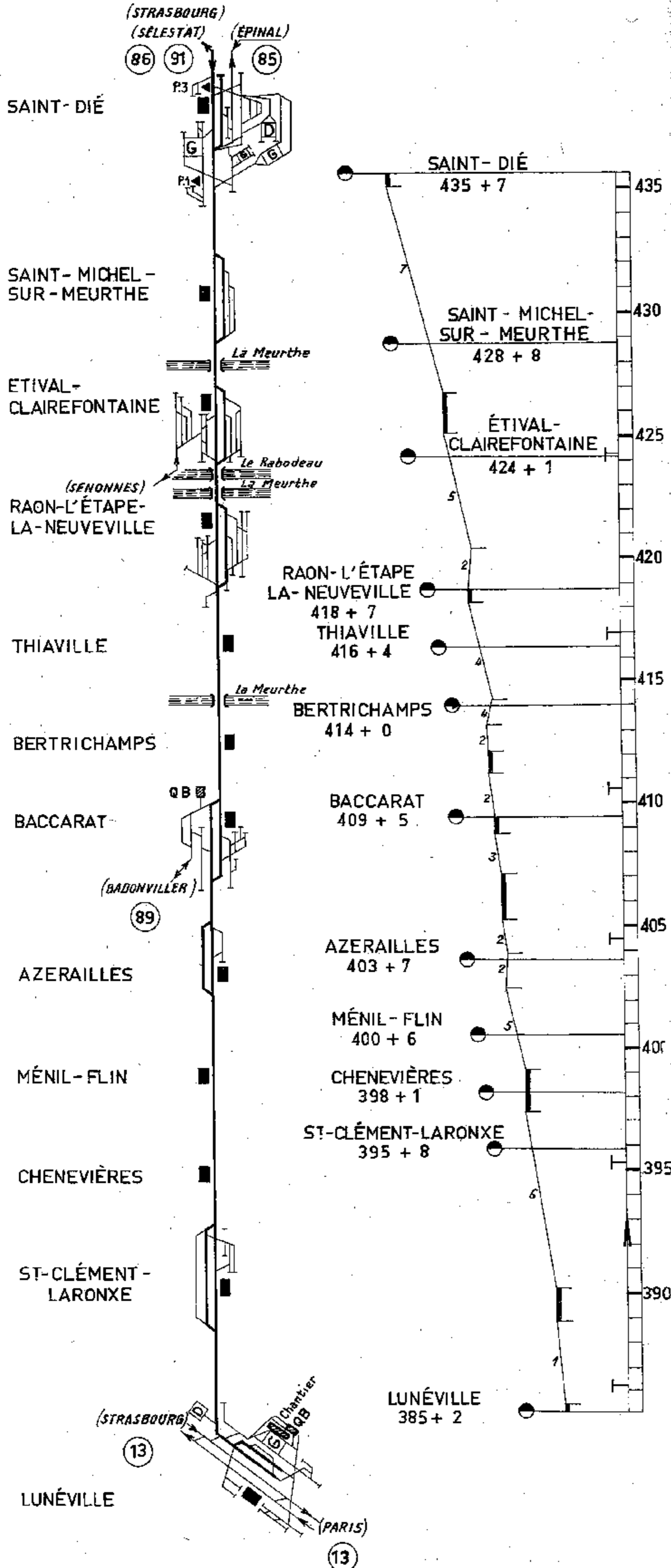

Section de SAINT-DIÉ à SÉLESTAT

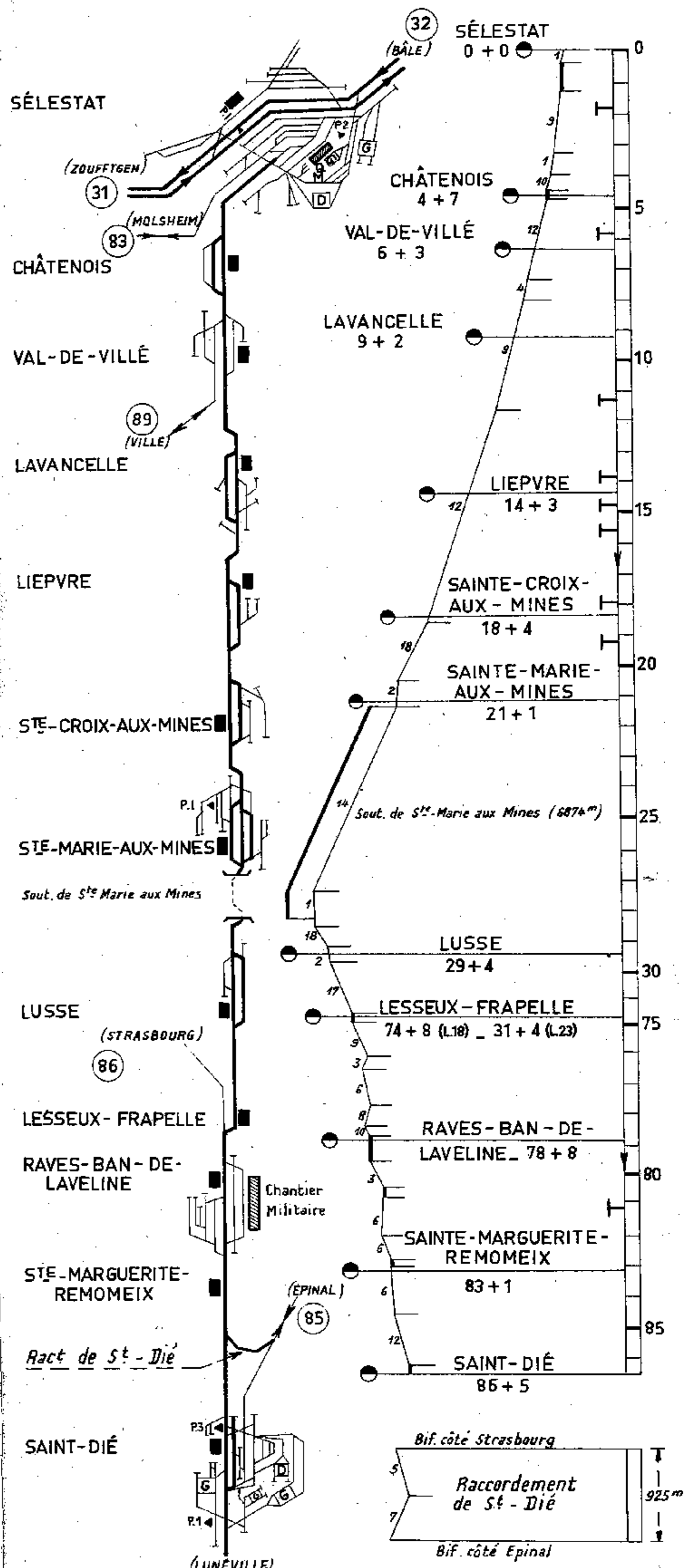

# Ligne 16 - NANCY-VILLE - LURE (BELFORT)

## Section de BLAINVILLE à EPINAL

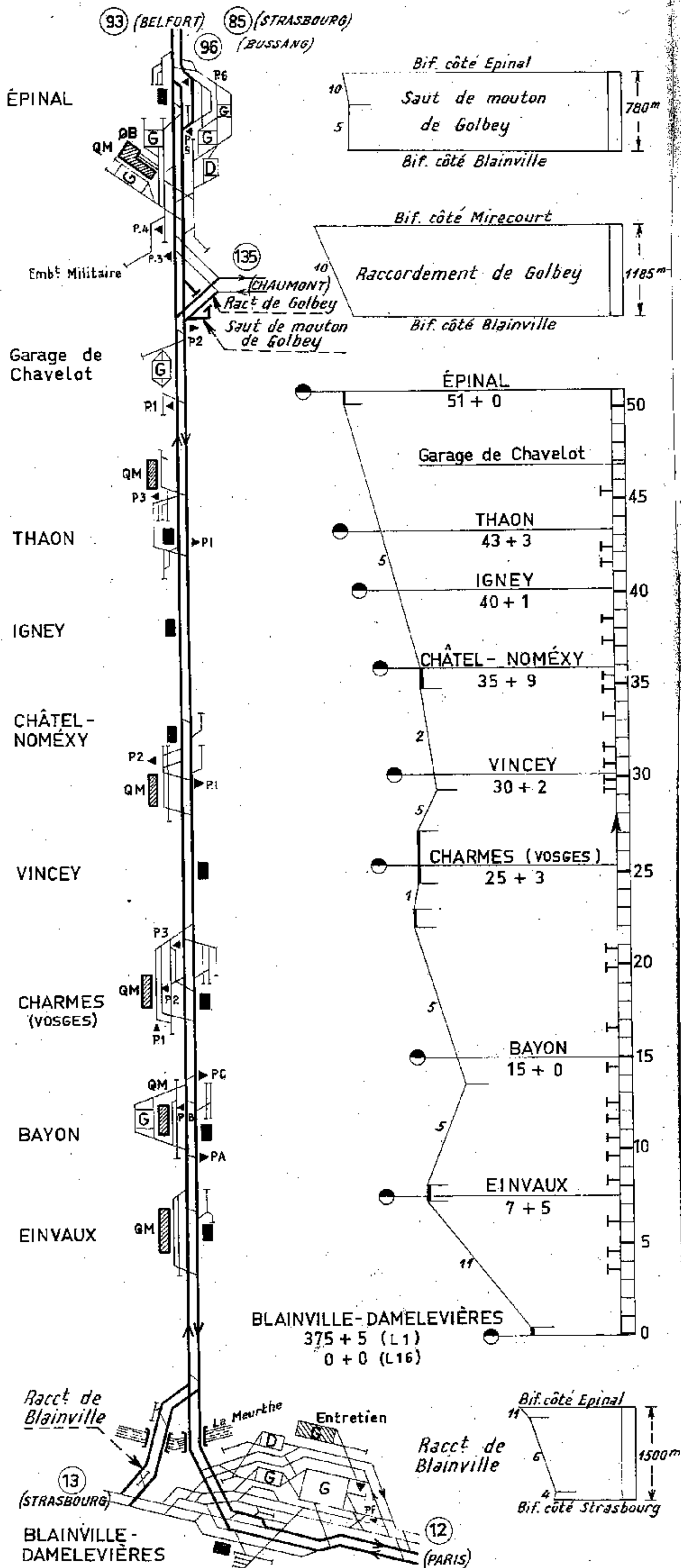

# Ligne 16 - NANCY-VILLE - LURE (BELFORT)

## Section d'EPINAL à LURE

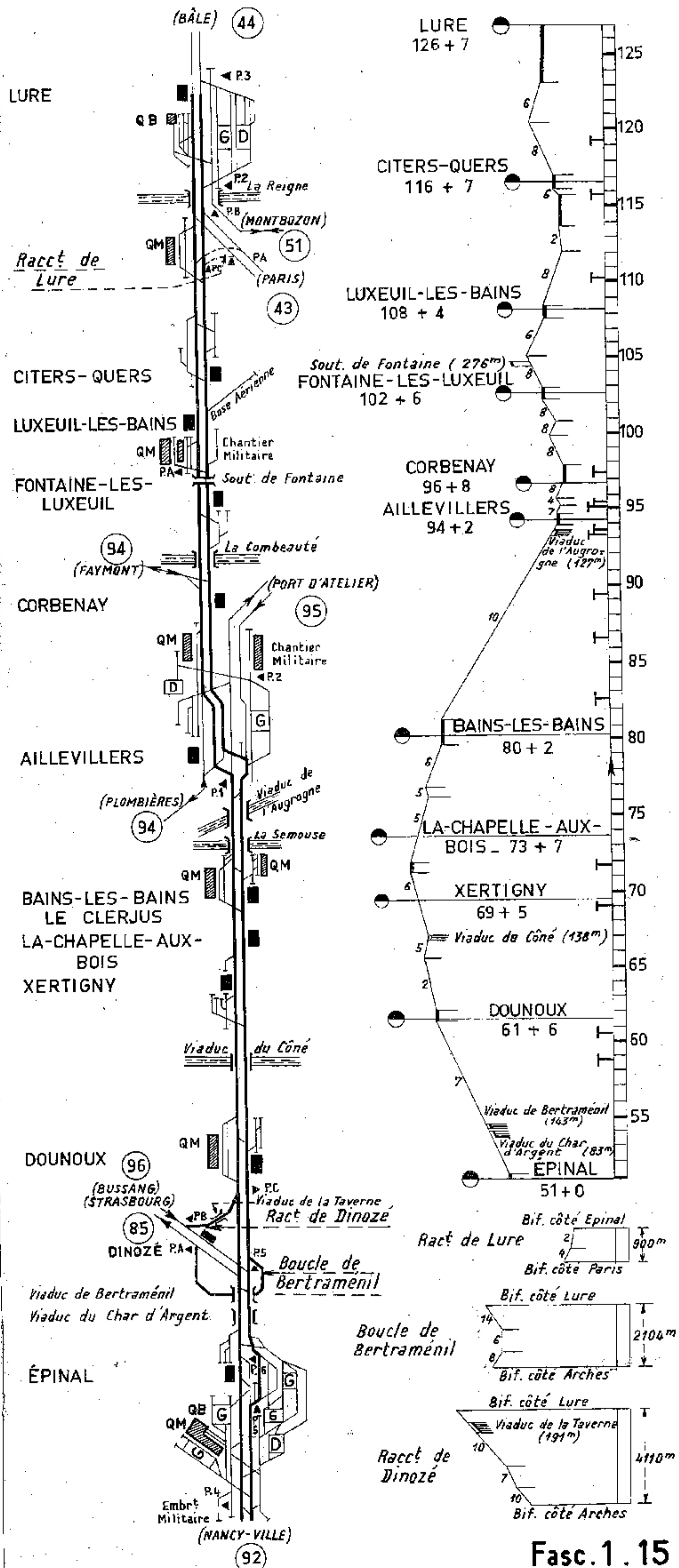



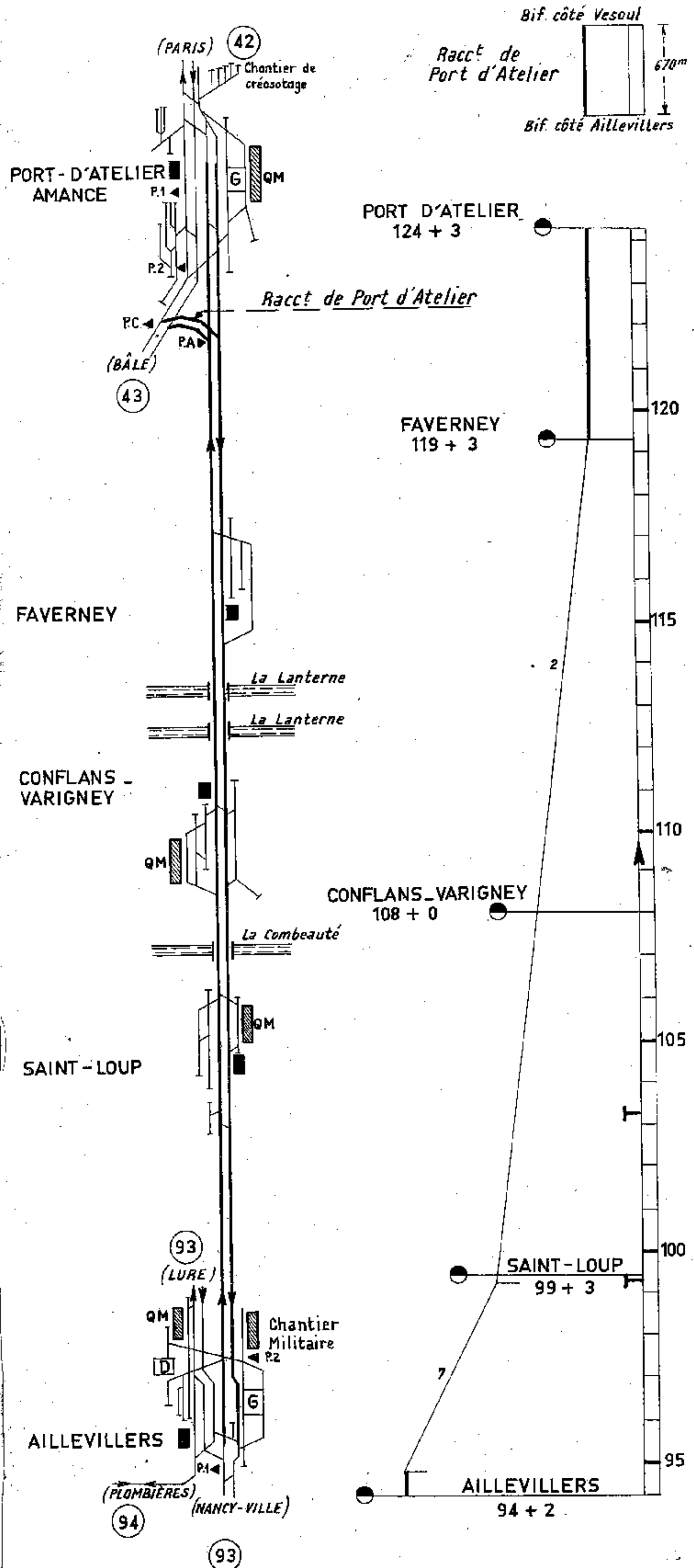
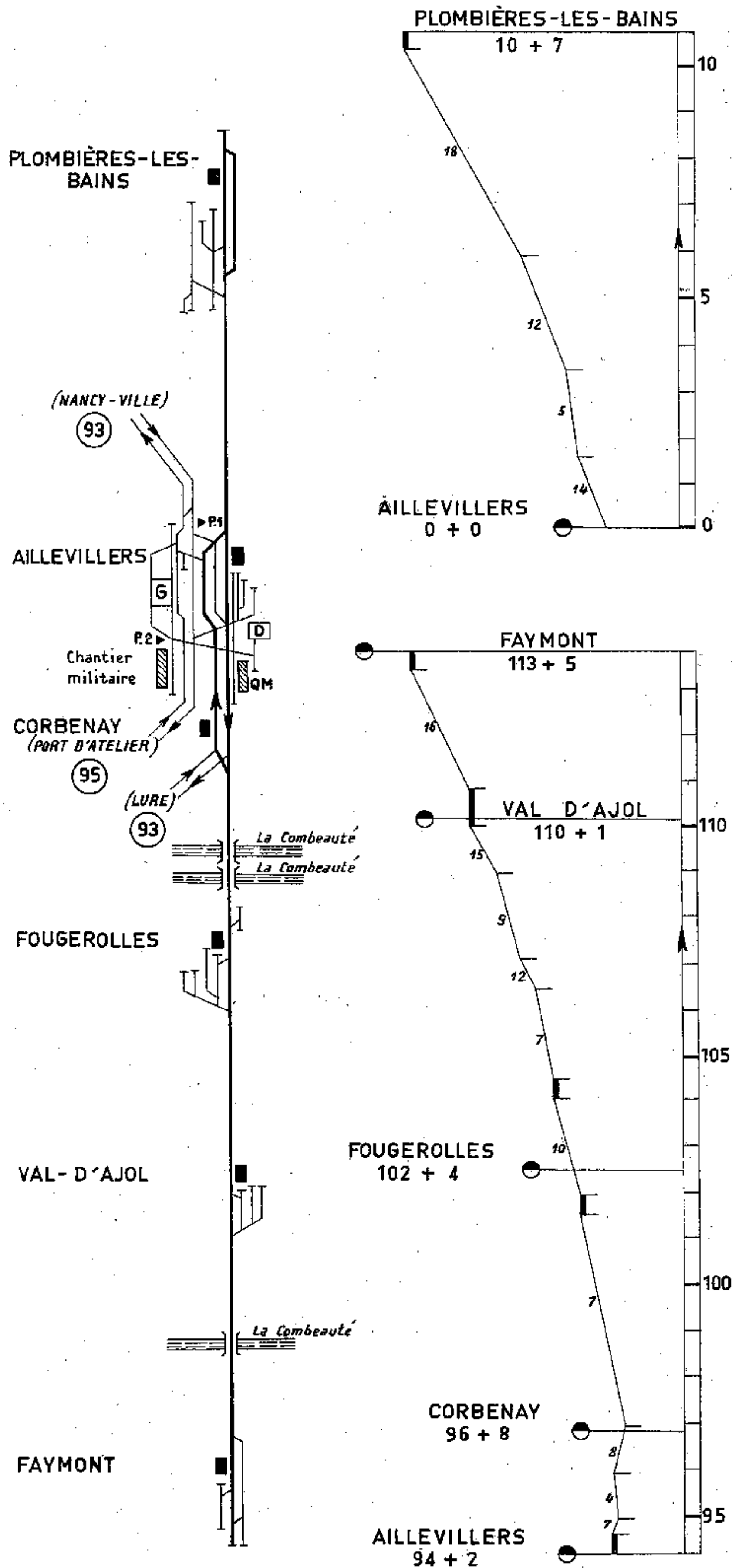

# Ligne 187 EPINAL - BUSSANG

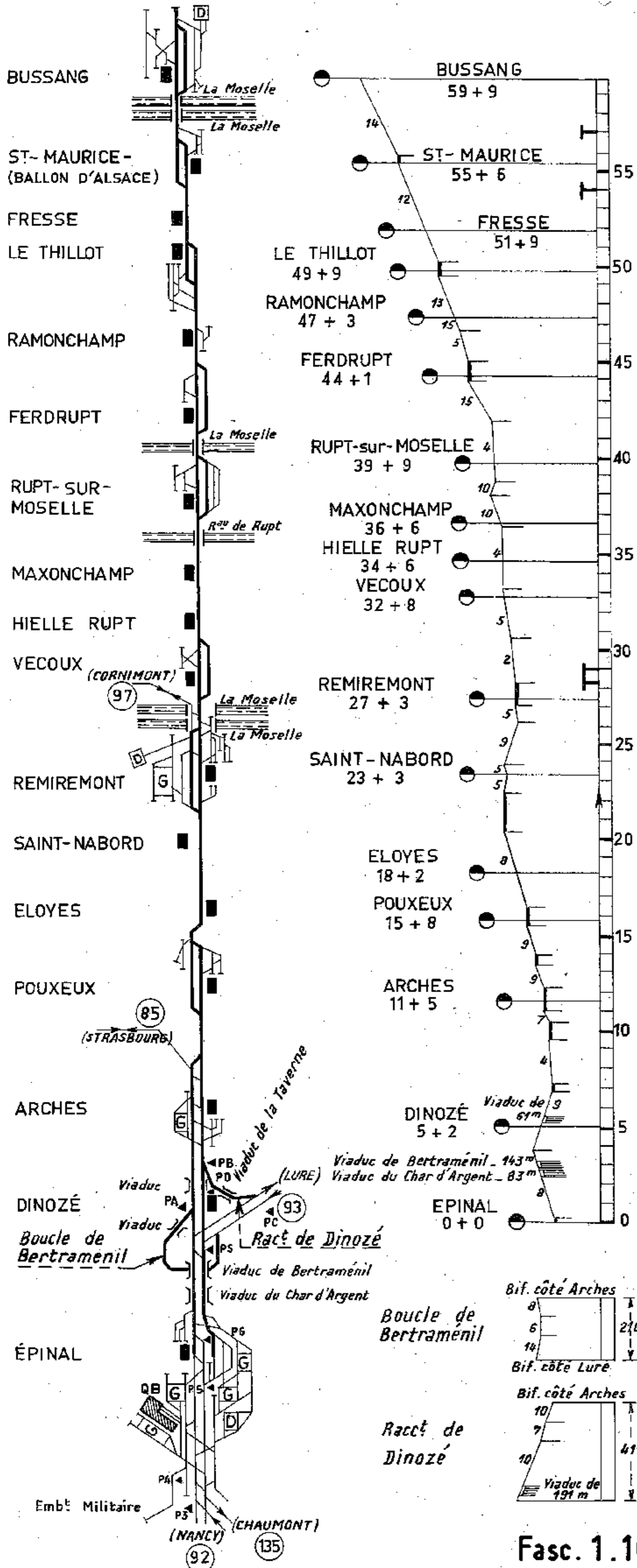

# Ligne 189 REMIREMONT - CORNIMONT

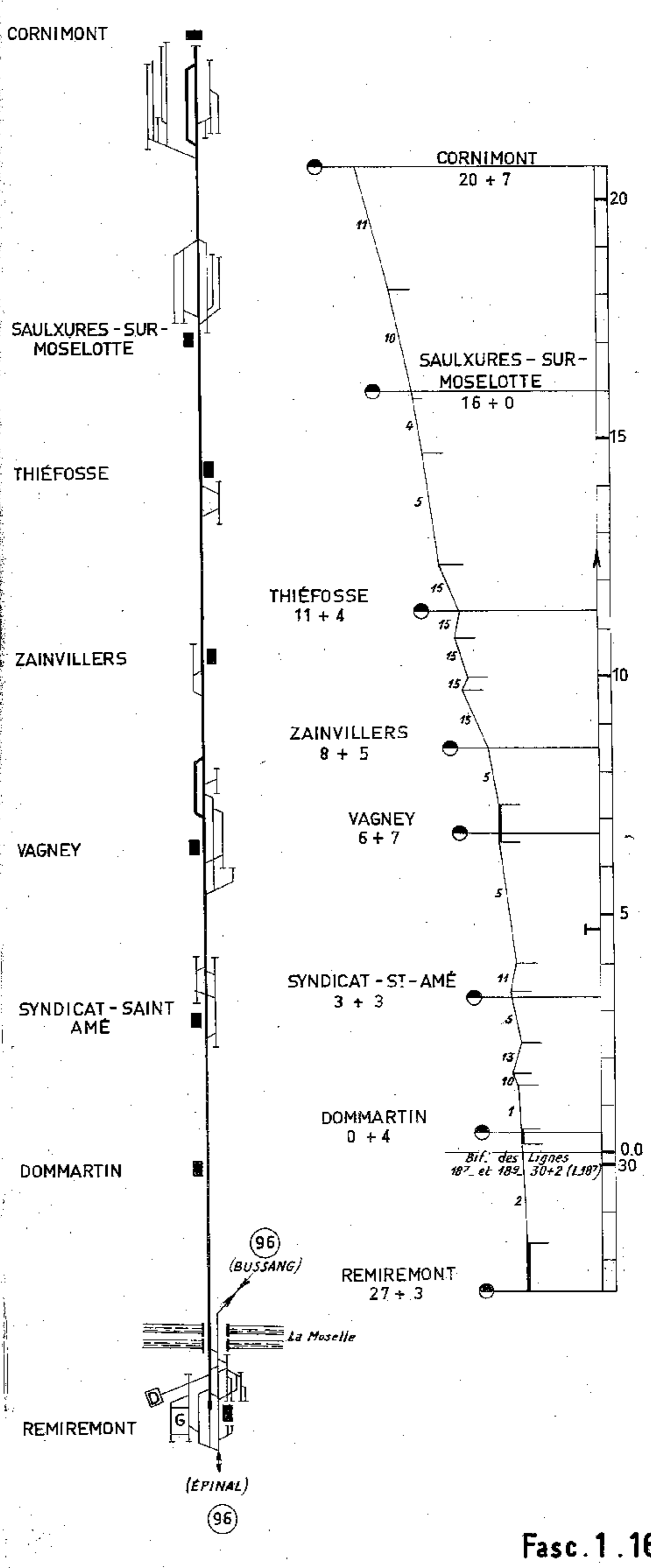

# Ligne 237 - LUNÉVILLE - BRUYÈRES

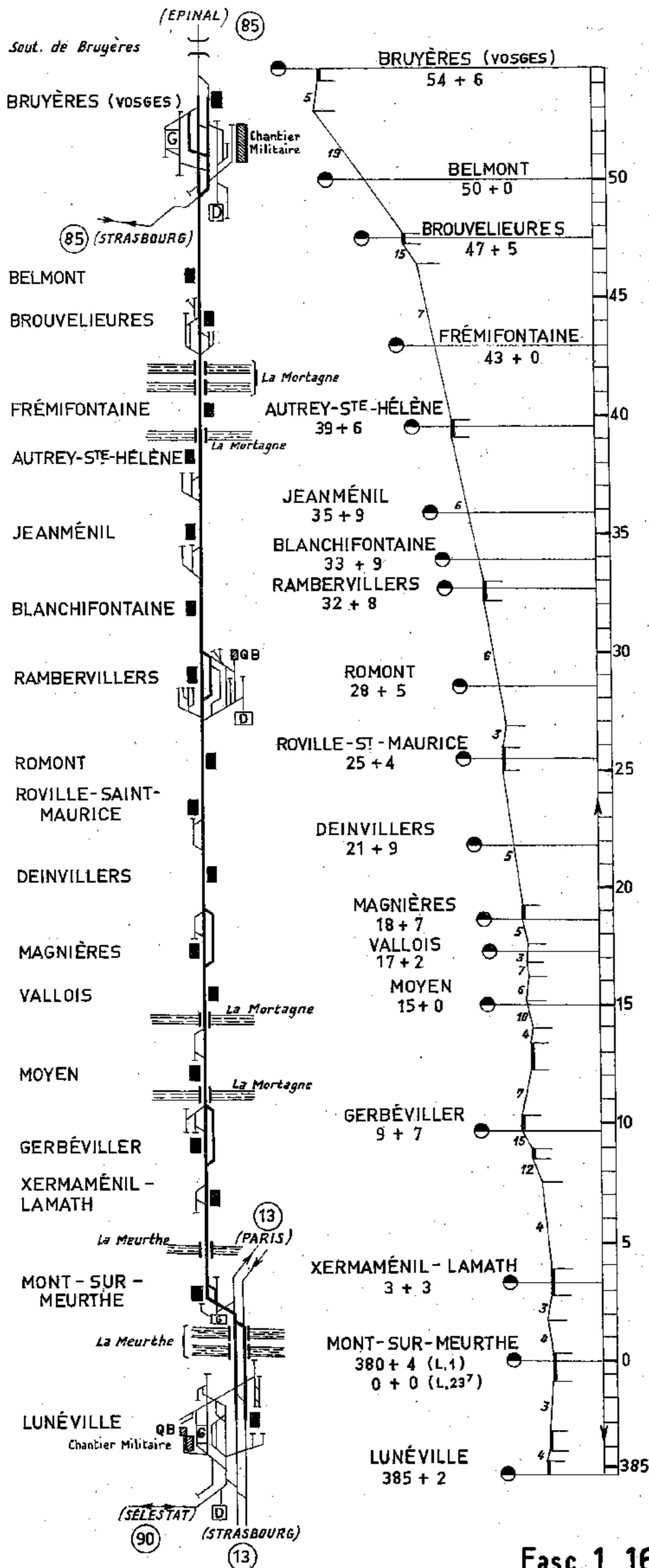

# Ligne 145 - BARISEY-LA-CÔTE - FAVIÈRES

# Ligne 153 - LANGRES - ANDILLY

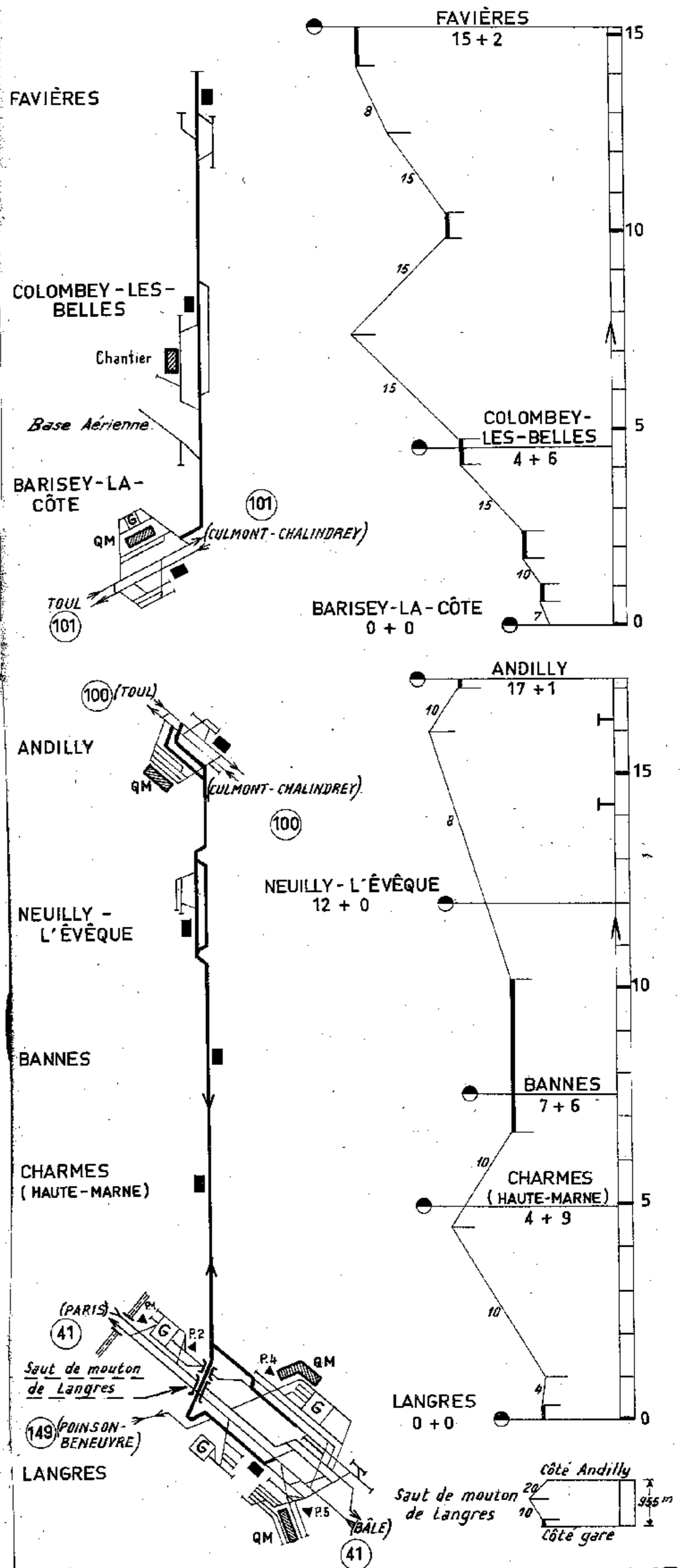





# Ligne 14 - NANCY-VILLE - MERREY

Section de NANCY-VILLE à TANTONVILLE

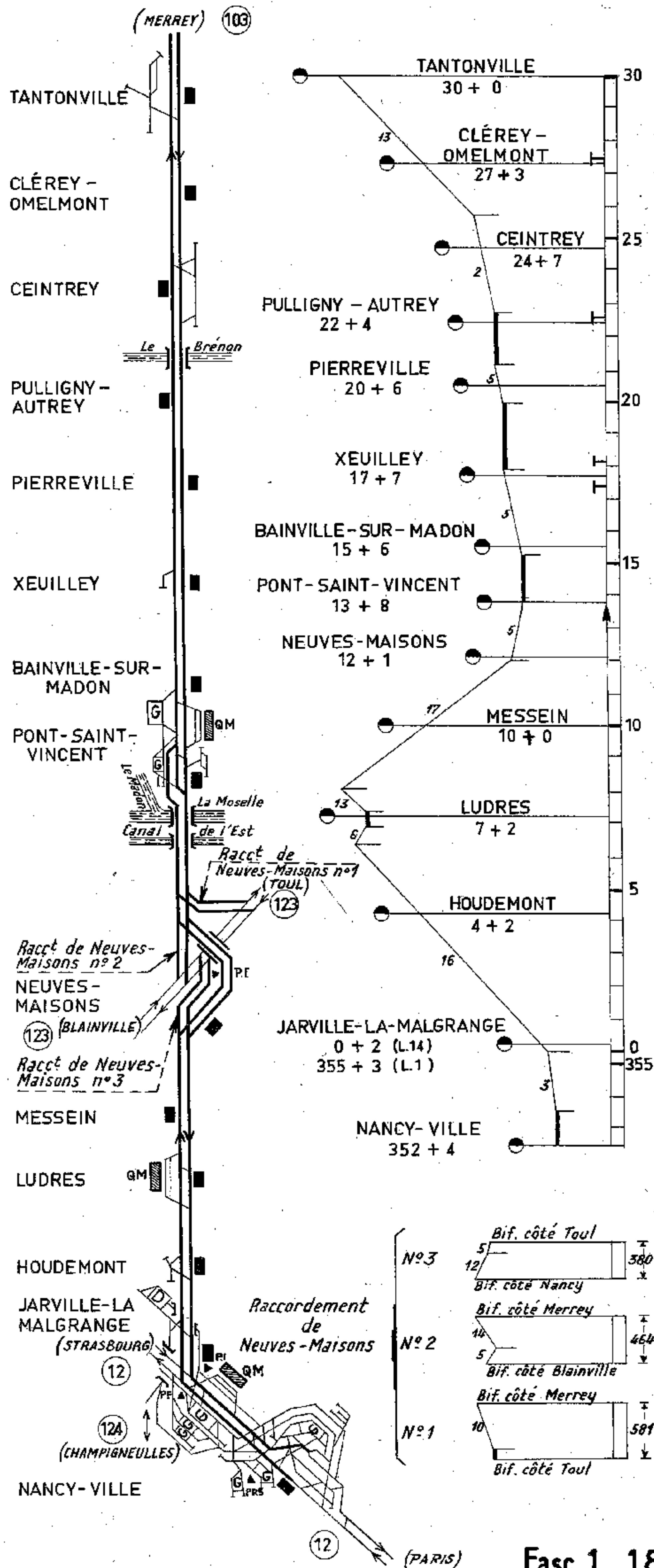

# Ligne 14 - NANCY-VILLE - MERREY

Section de TANTONVILLE à MIRECOURT

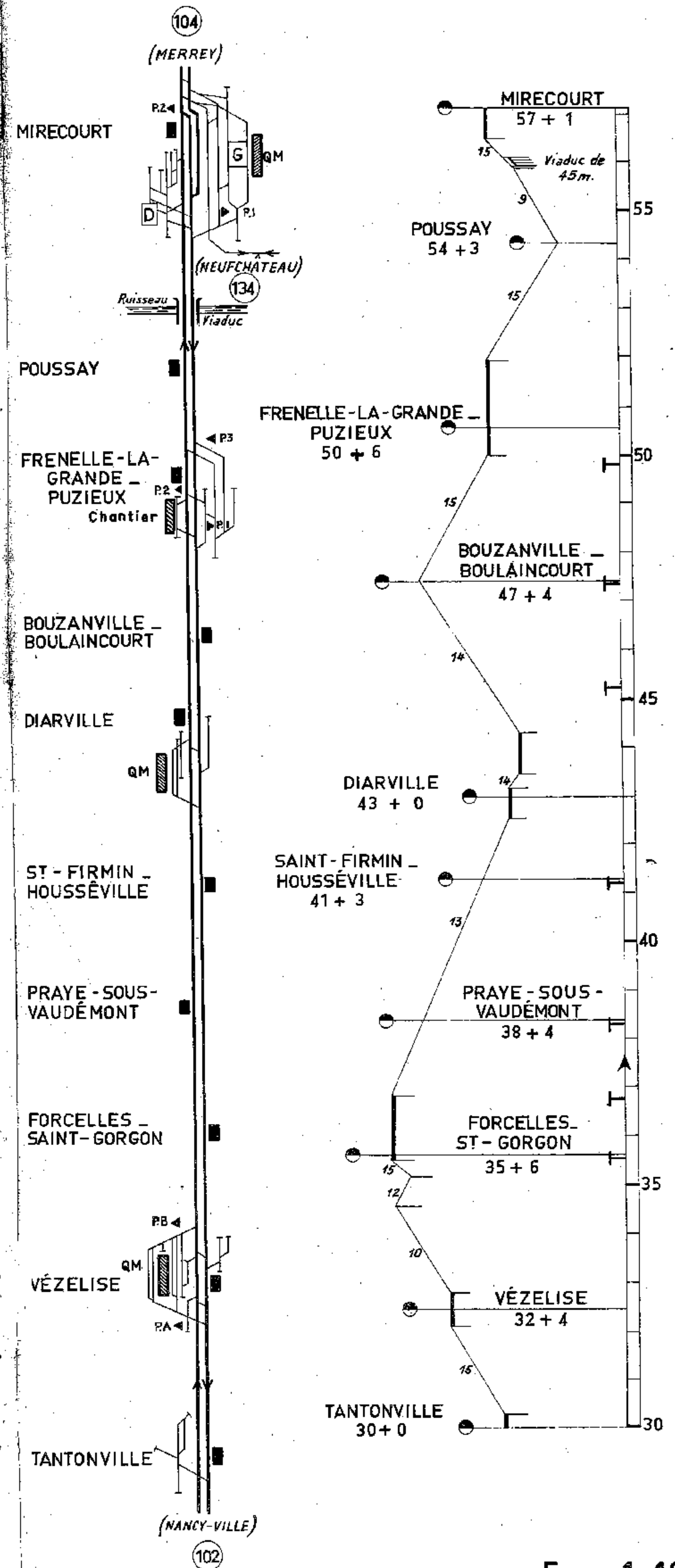





# Ligne 6 - REVIGNY - LIART

## Section de CHALLERANGE à AMAGNE-LUCQUY

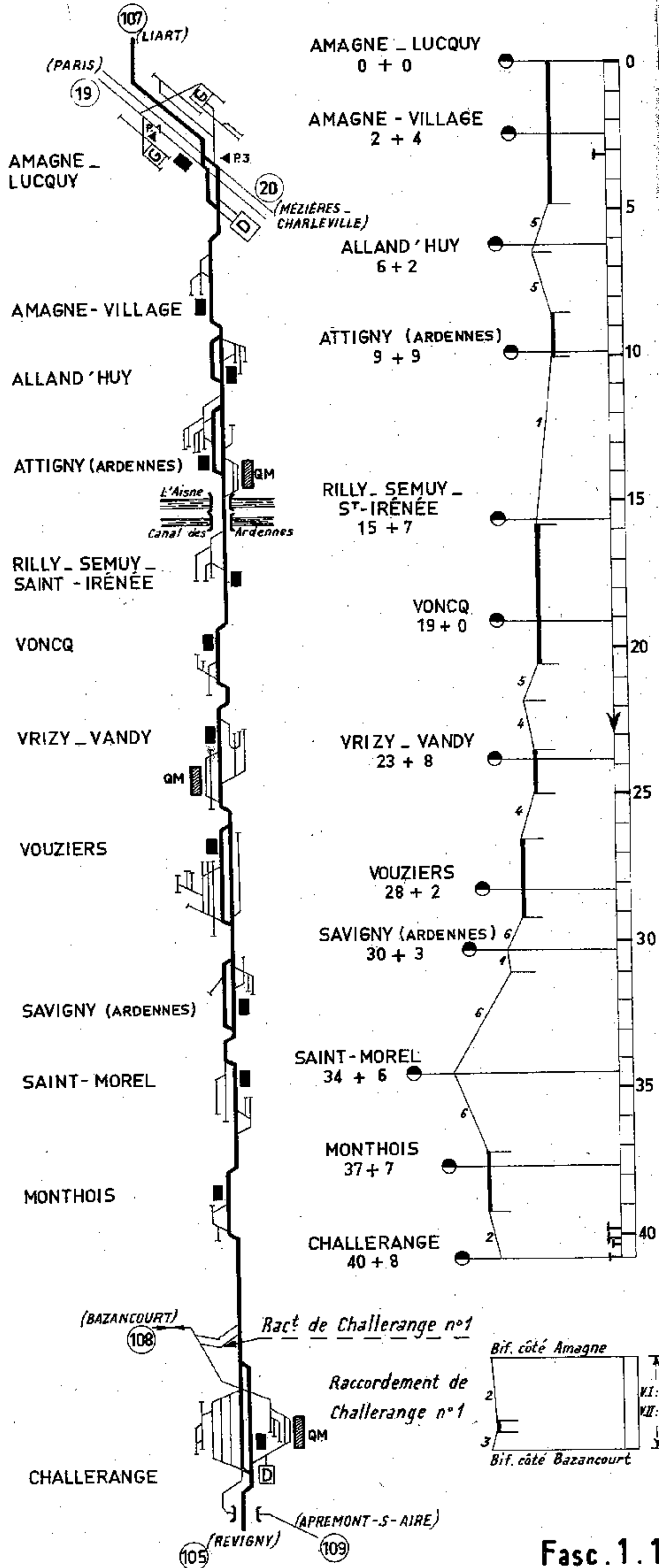

# Ligne 6 - REVIGNY - LIART

## Section d'AMAGNE-LUCQUY à LIART

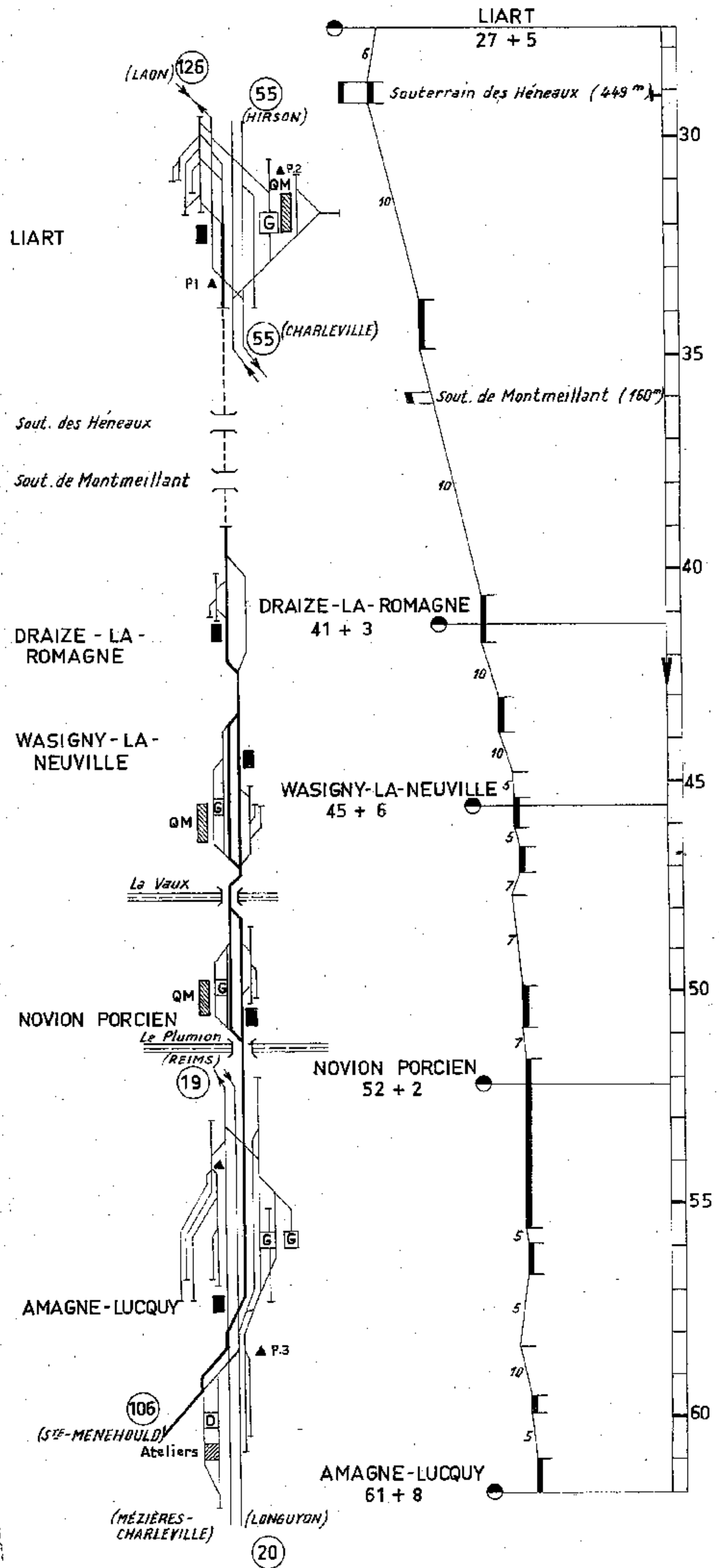

Section de BAZANCOURT à CHALLERANGE

(APREMONT-S-AIRE) (REVIGNY)

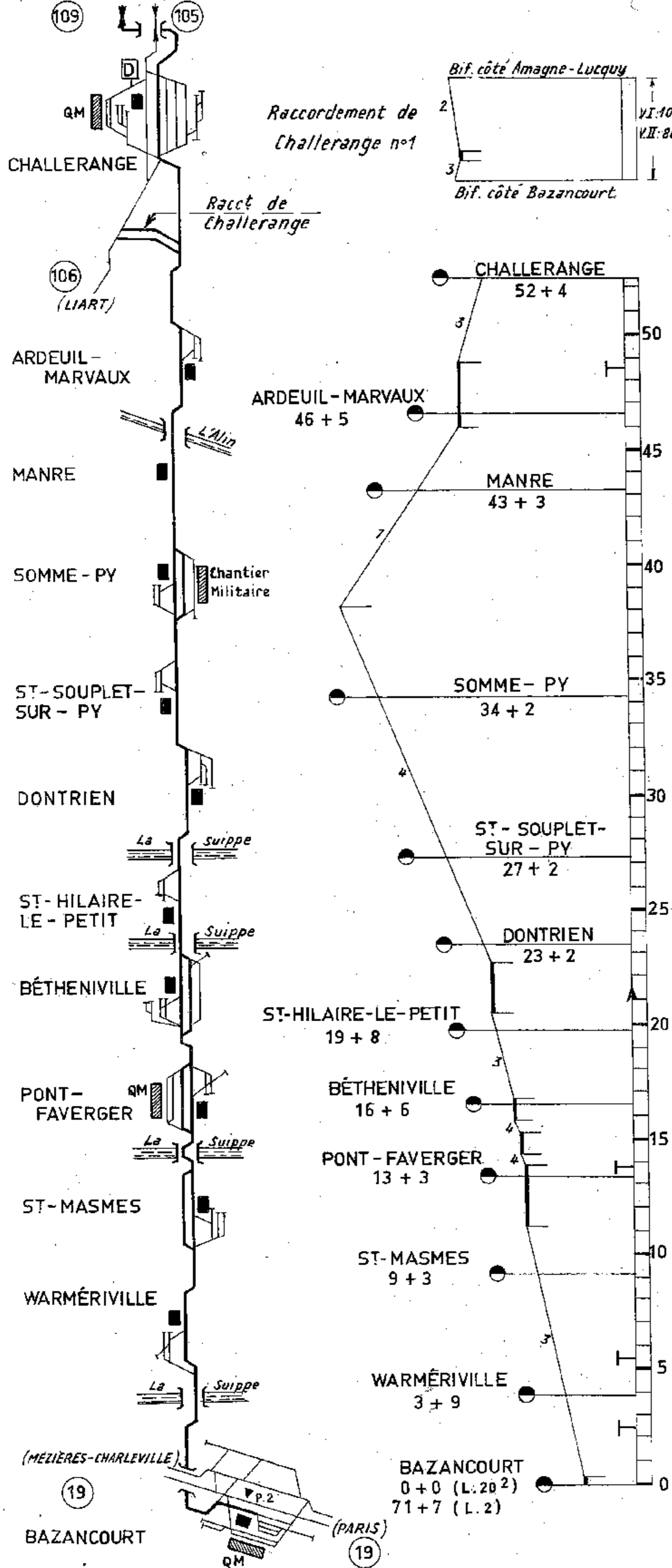

Section de CHALLERANGE à APREMONT-sur-AIRE

APREMONT-SUR-AIRE

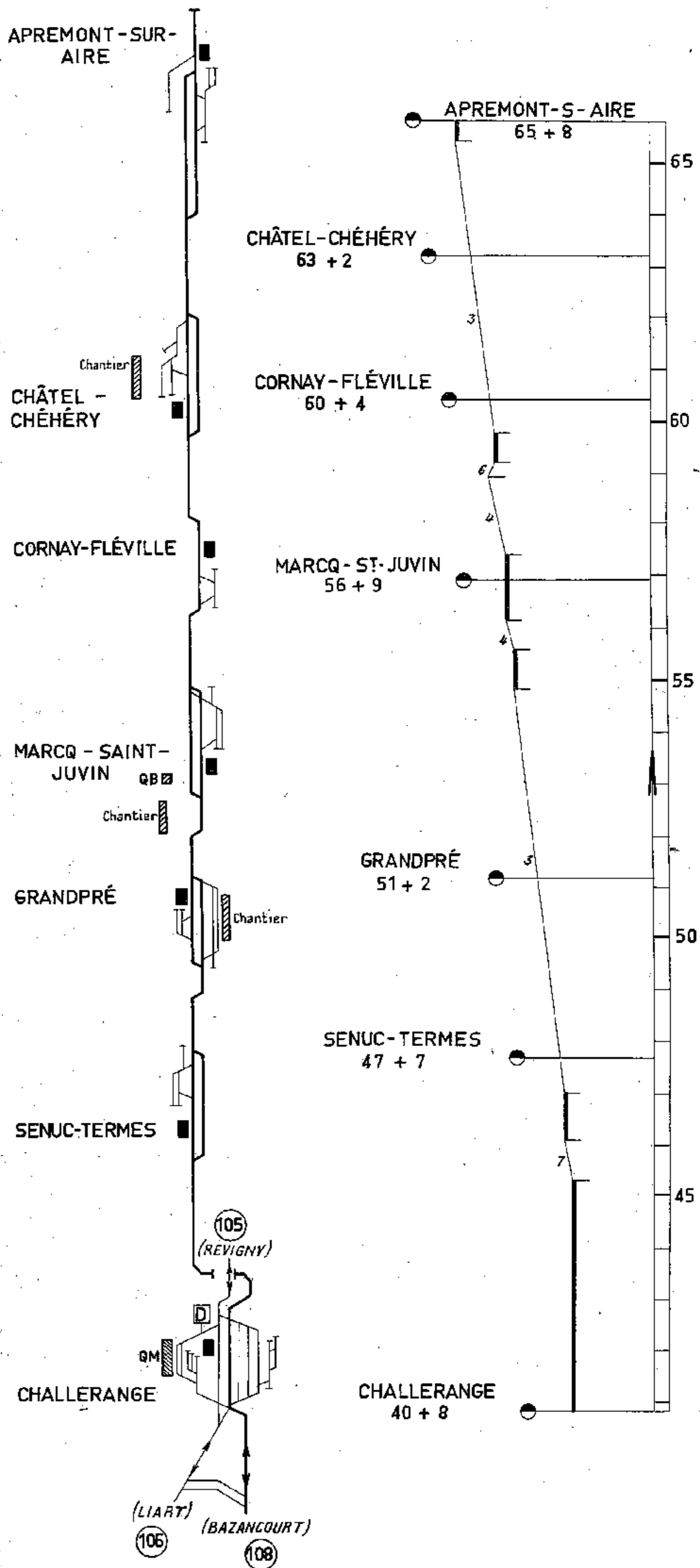

# Ligne 20<sup>3</sup> (SOISSONS) BRAINE - REIMS

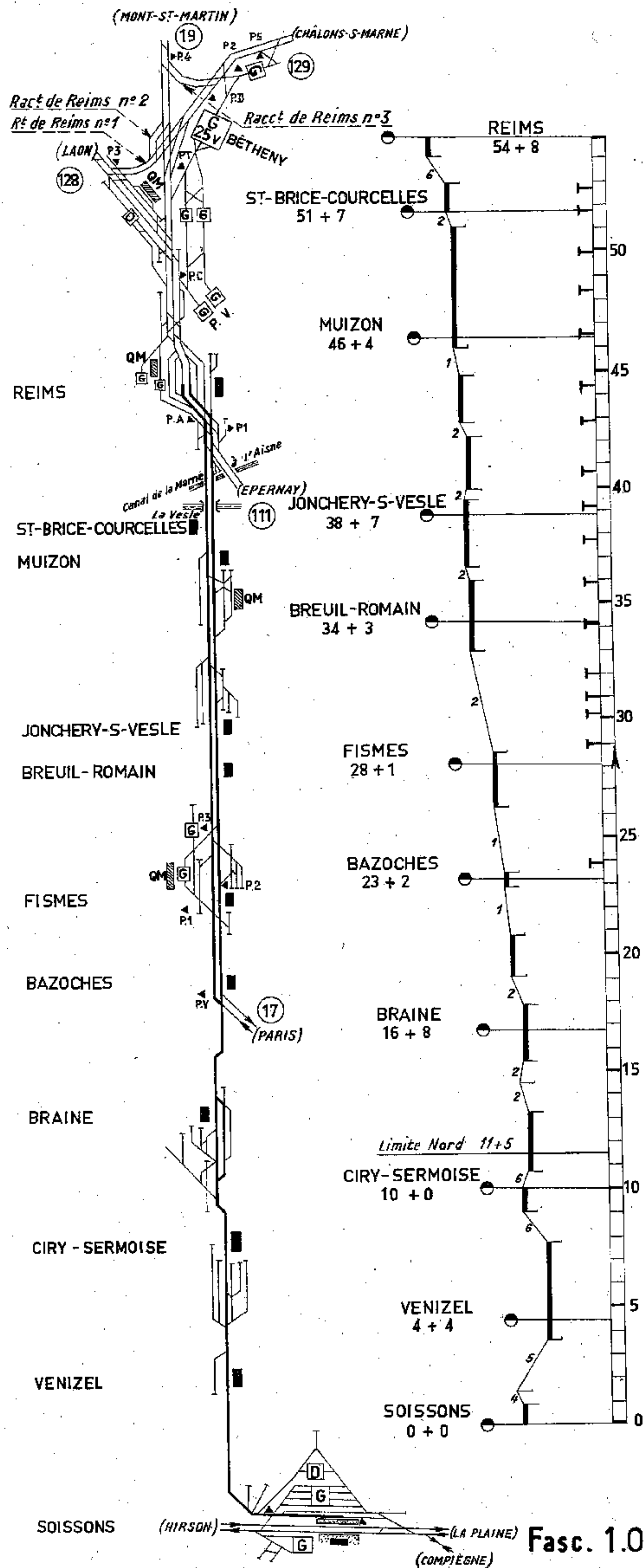

# Ligne 22<sup>5</sup> EPERNAY - REIMS

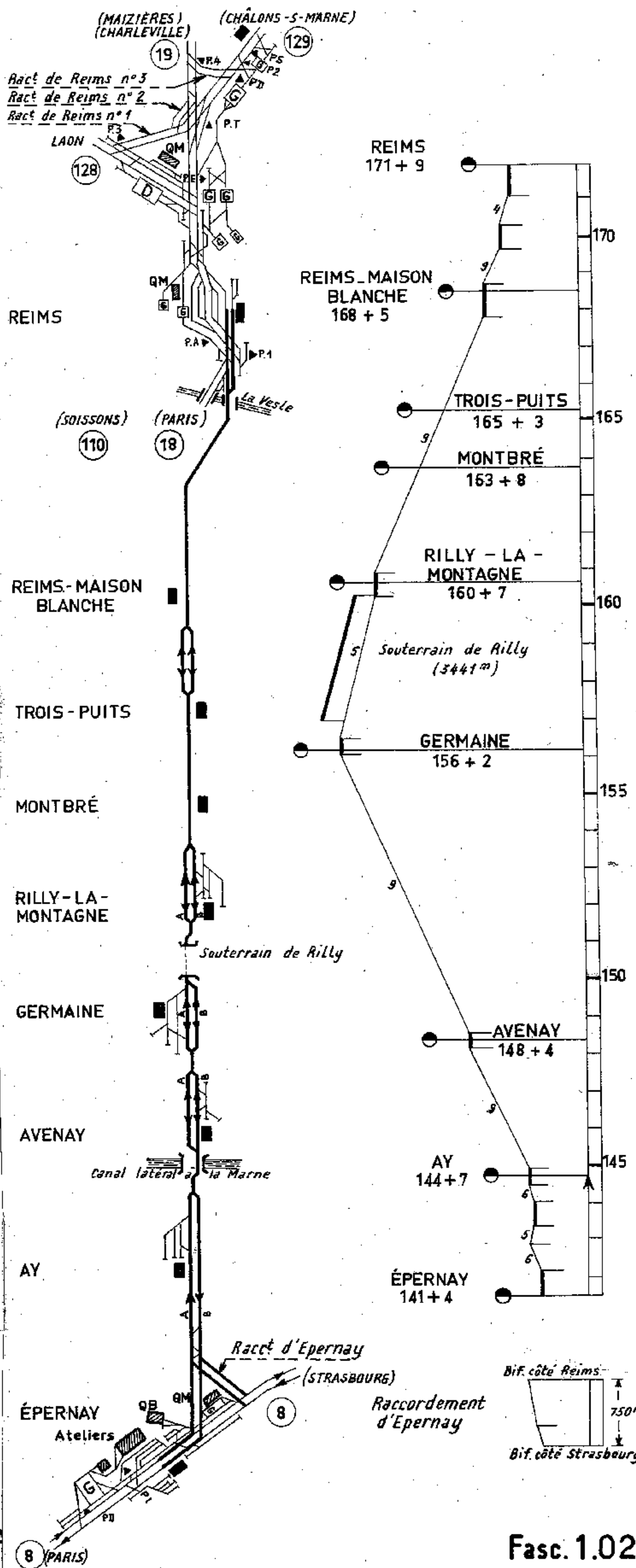



# Ligne 19 - LÉROUVILLE - SEDAN

## Section de LÉROUVILLE à VERDUN

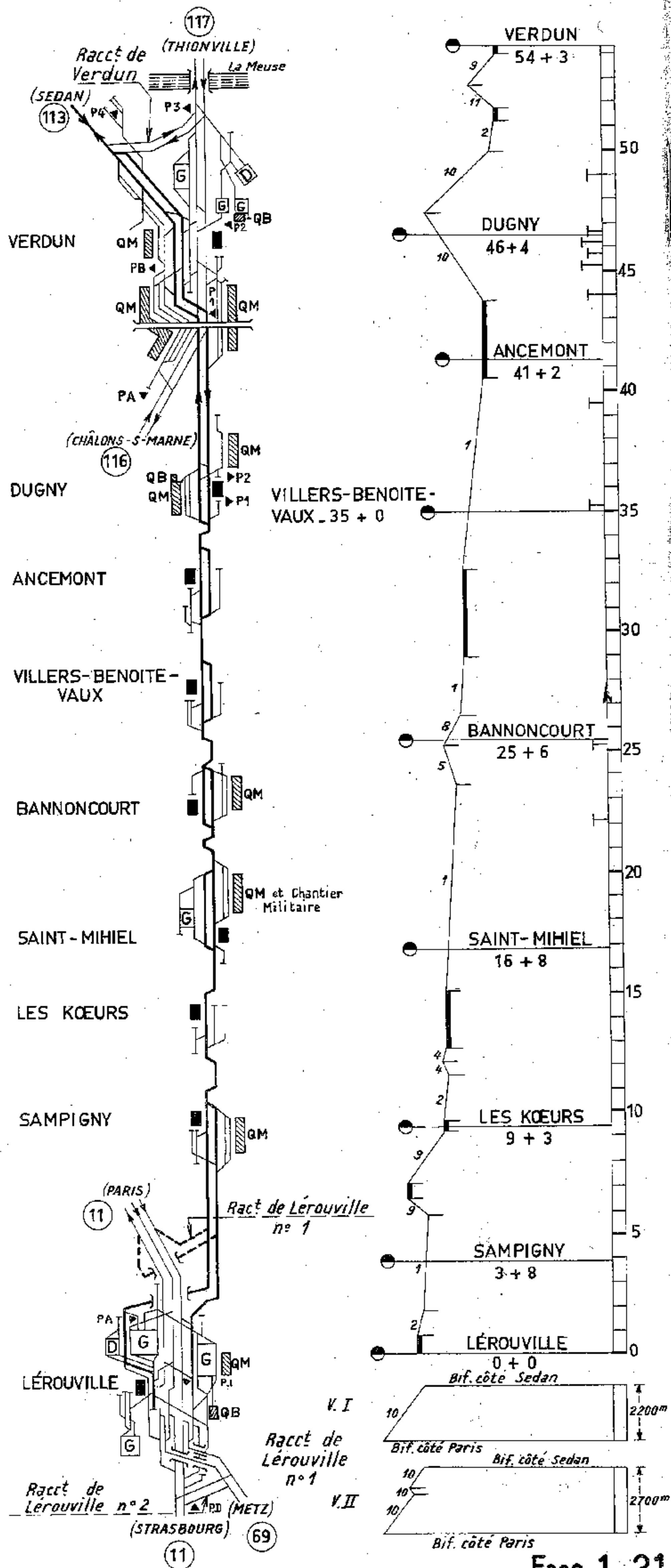

# Ligne 19 - LÉROUVILLE - SEDAN

## Section de VERDUN à STENAY

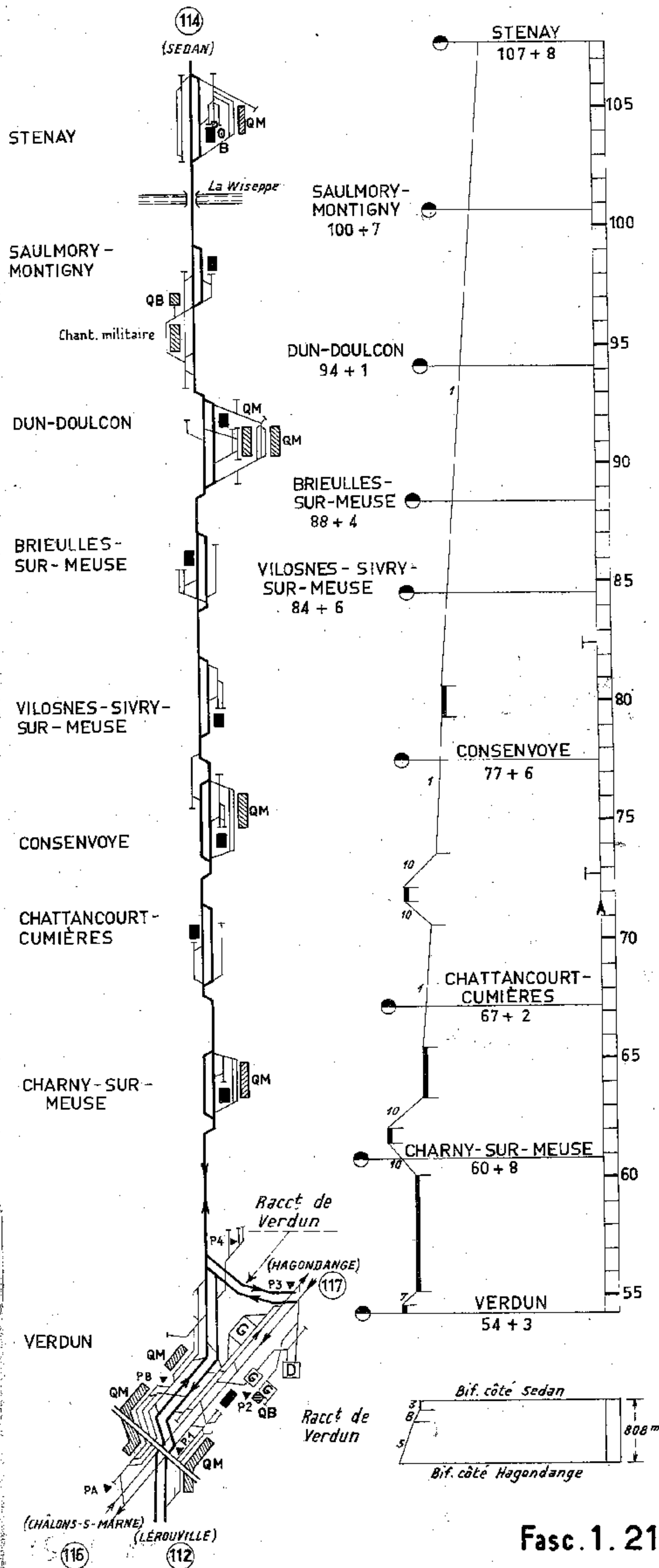

# Ligne 19 - LÉROUVILLE - SEDAN

Section de STENAY à SEDAN

# Ligne 19<sup>9</sup> - SEDAN - RAUCOURT

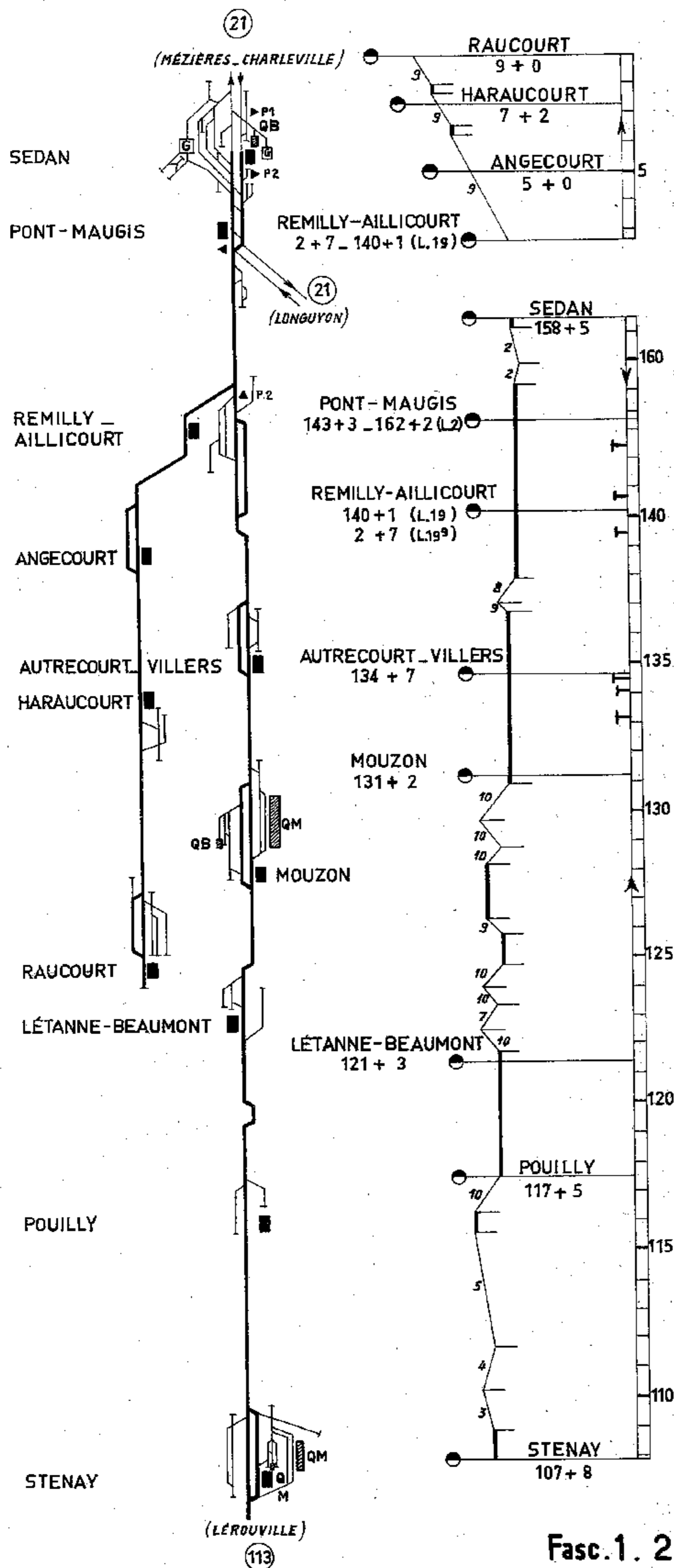

# Ligne 5 - CHÂLONS-sur-MARNE - HAGONDANGE

(THIONVILLE)

# Section de CHÂLONS-sur-MARNE à STE-MENEHOULD

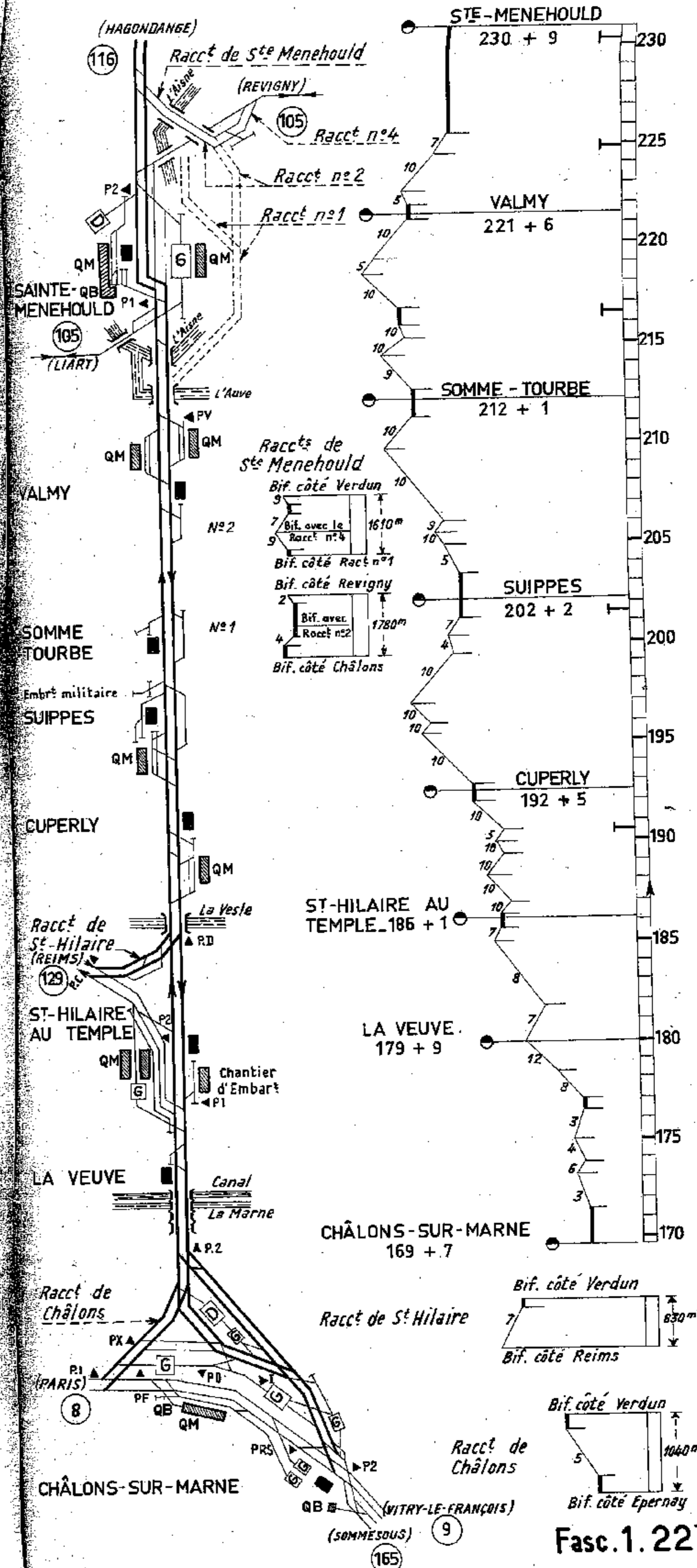

# Ligne 5 - CHÂLONS-sur-MARNE - HAGONDANGE (THONVILLE)

## Section de STE-MENEHOULD à VERDUN

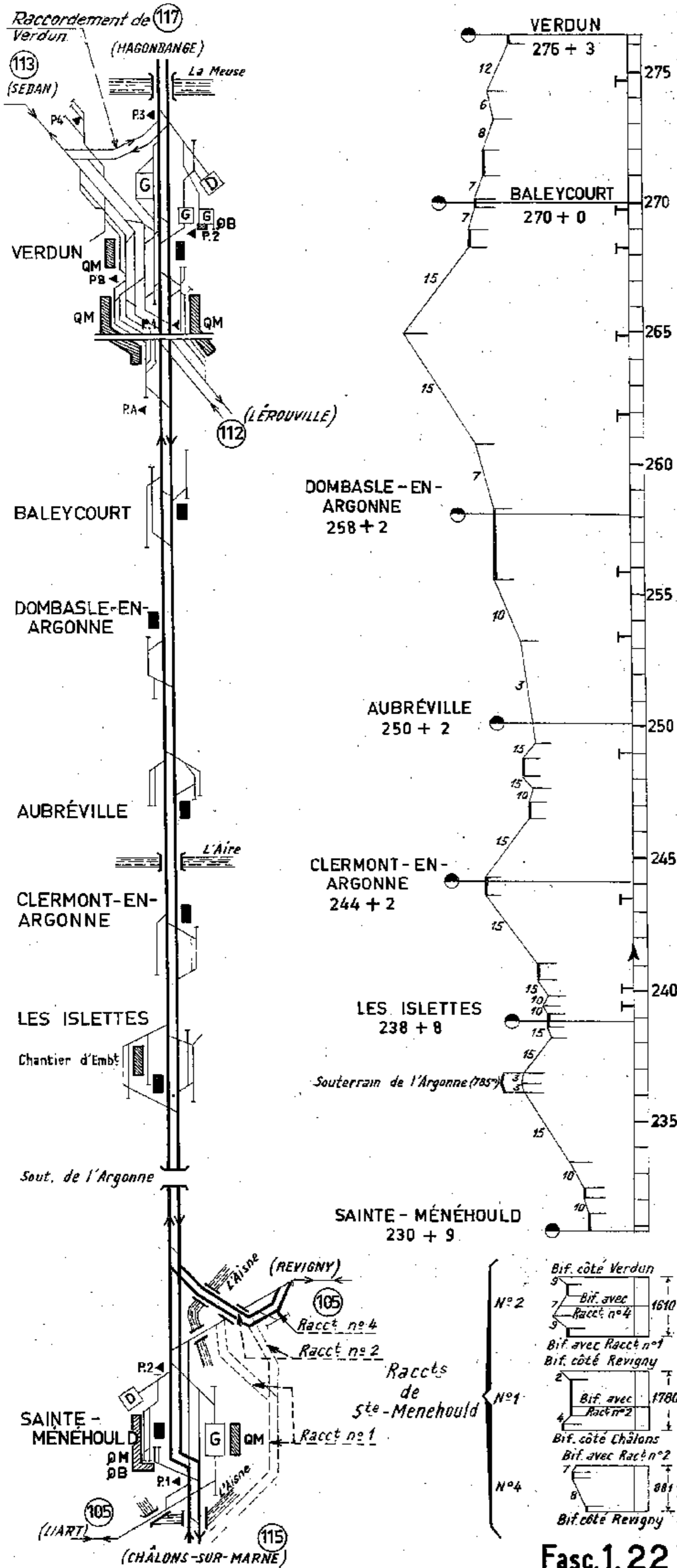

# Ligne 5 - CHÂLONS-sur-MARNE - HAGONDANGE (THONVILLE)

## Section de VERDUN à CONFLANS-JARNY

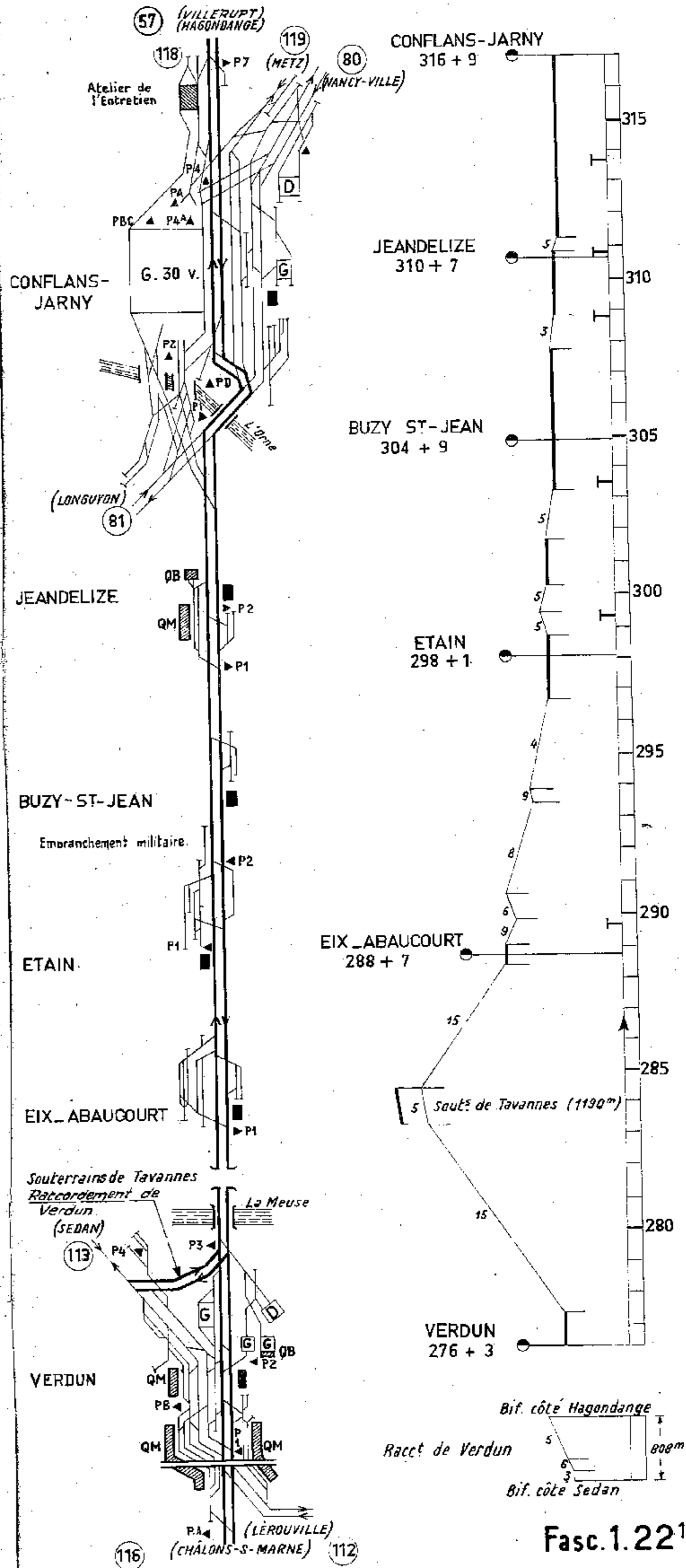



# Ligne 5 - CHÂLONS-sur-MARNE - HAGONDANGE (THONVILLE)

## Section de CONFLANS-JARNY à HAGONDANGE

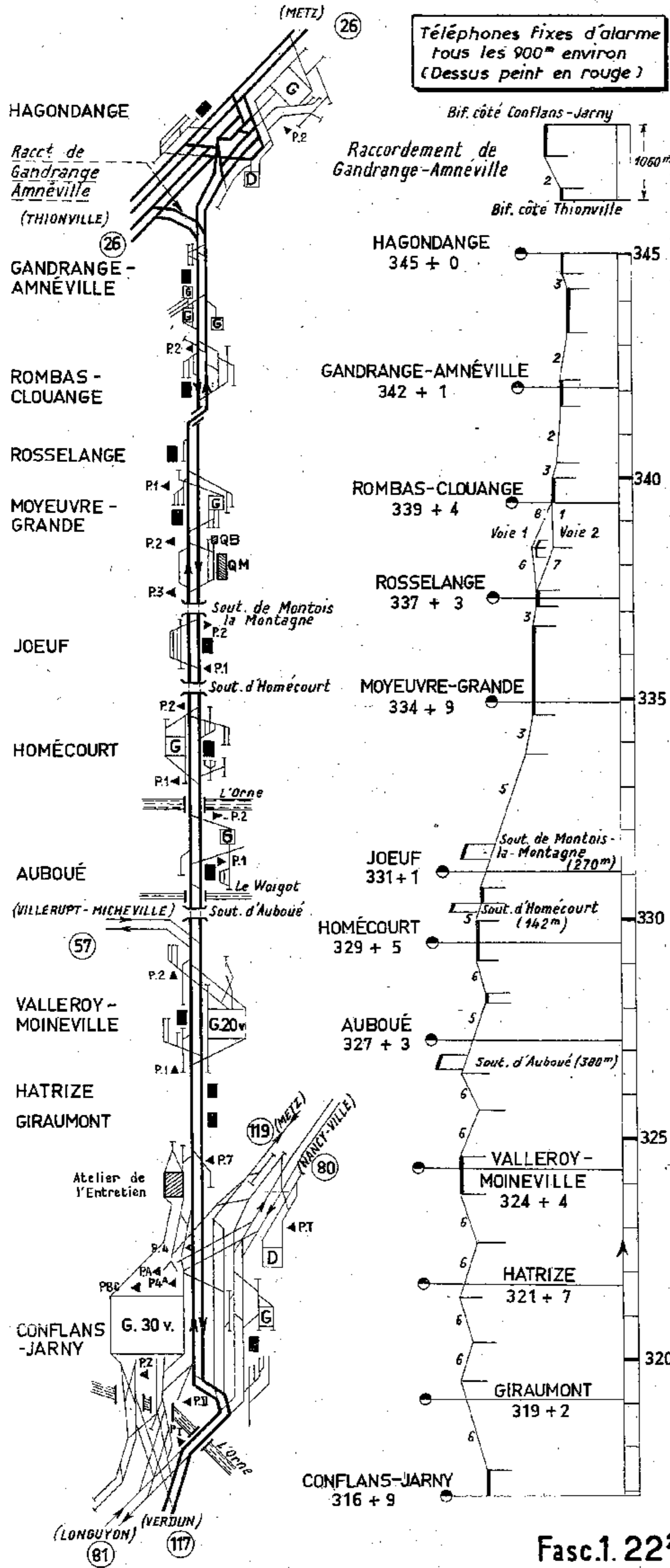

# Ligne 12<sup>B</sup> - CONFLANS-JARNY - METZ

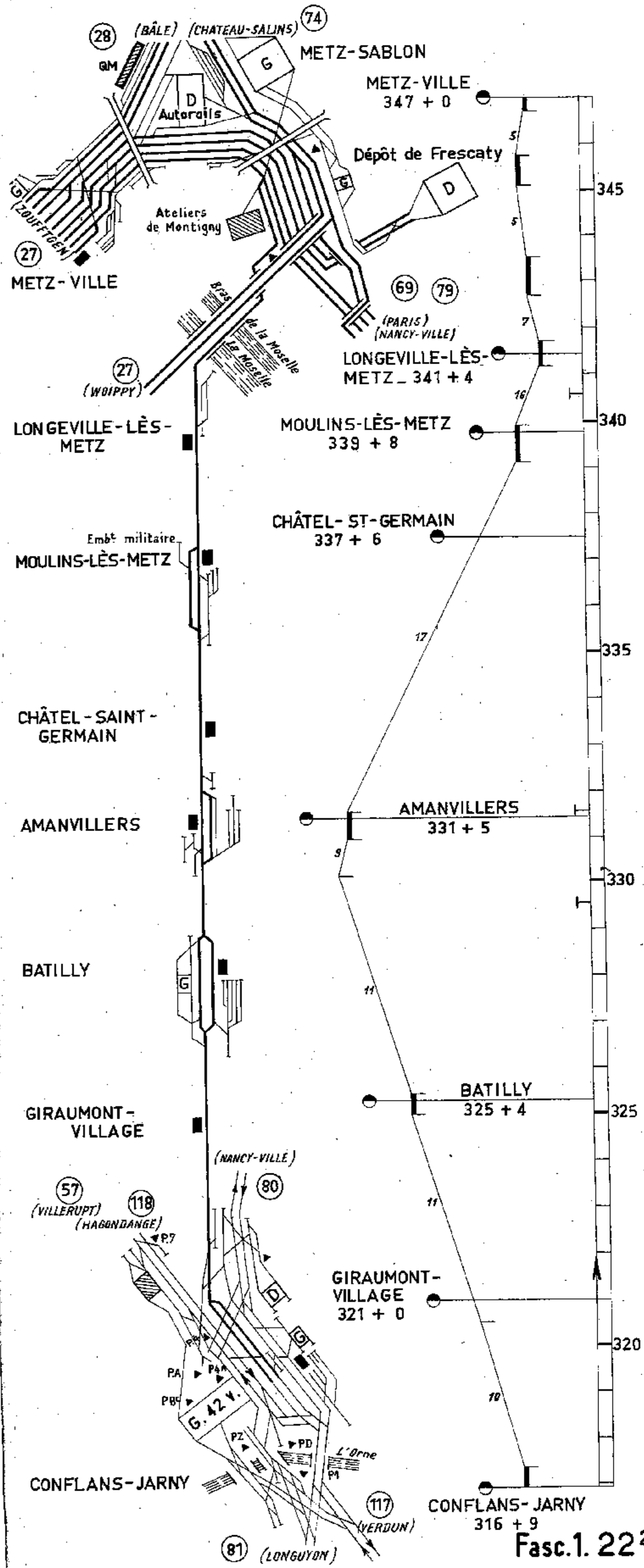

# Ligne 24<sup>3</sup> - BAR-LE-DUC - NEUFCHÂTEAU

## Section de BAR-LE-DUC à GONDRECOURT

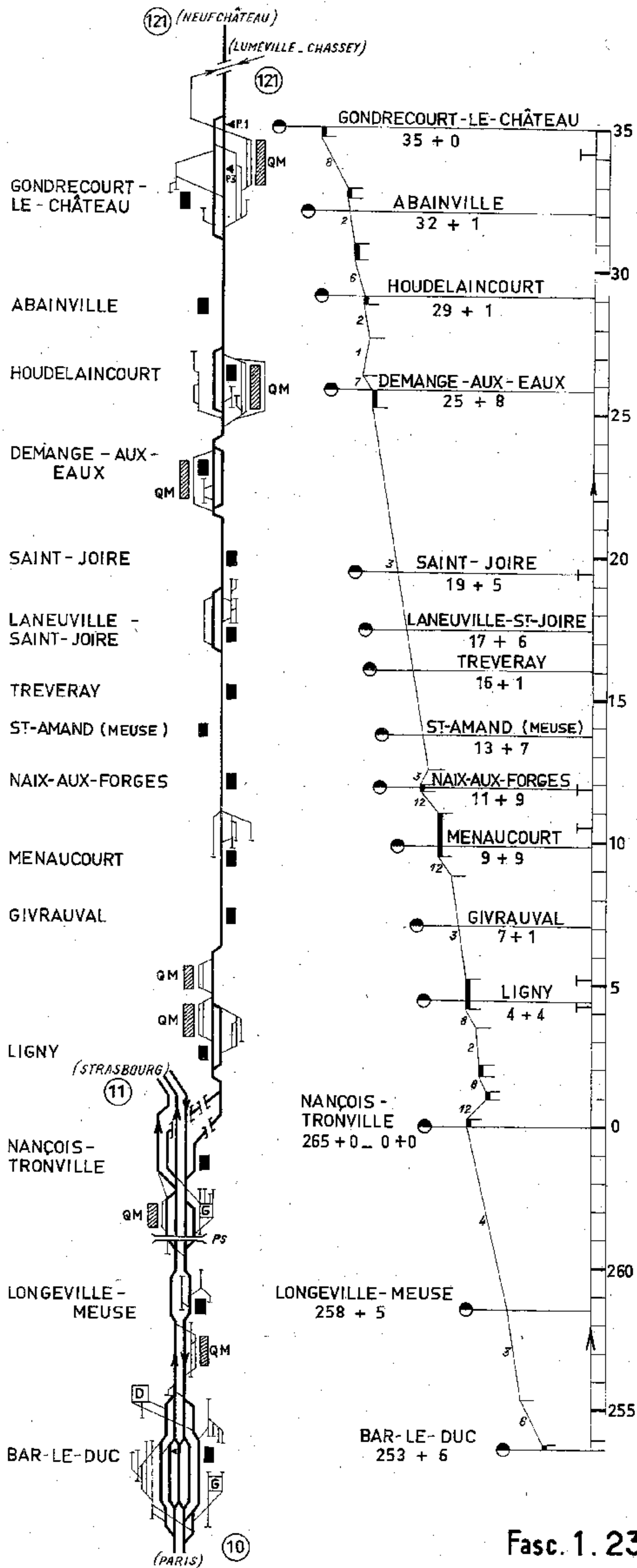

# Ligne 24<sup>3</sup> - BAR-LE-DUC - NEUFCHÂTEAU

## Section de GONDRECOURT à NEUFCHÂTEAU

# Ligne 24<sup>5</sup> - LUMÉVILLE - CHASSEY - GONDRECOURT

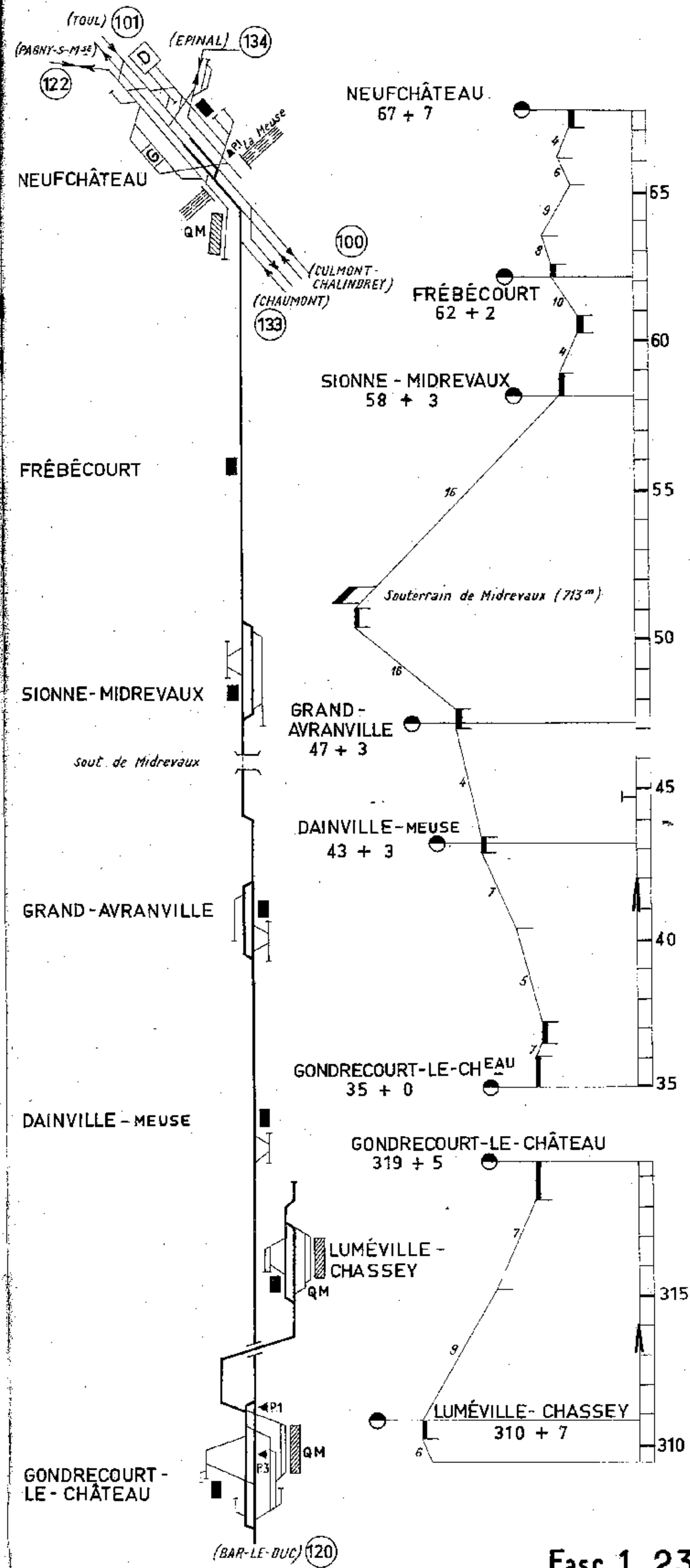





# Ligne 275 - CHAMPIGNEULLES - JARVILLE

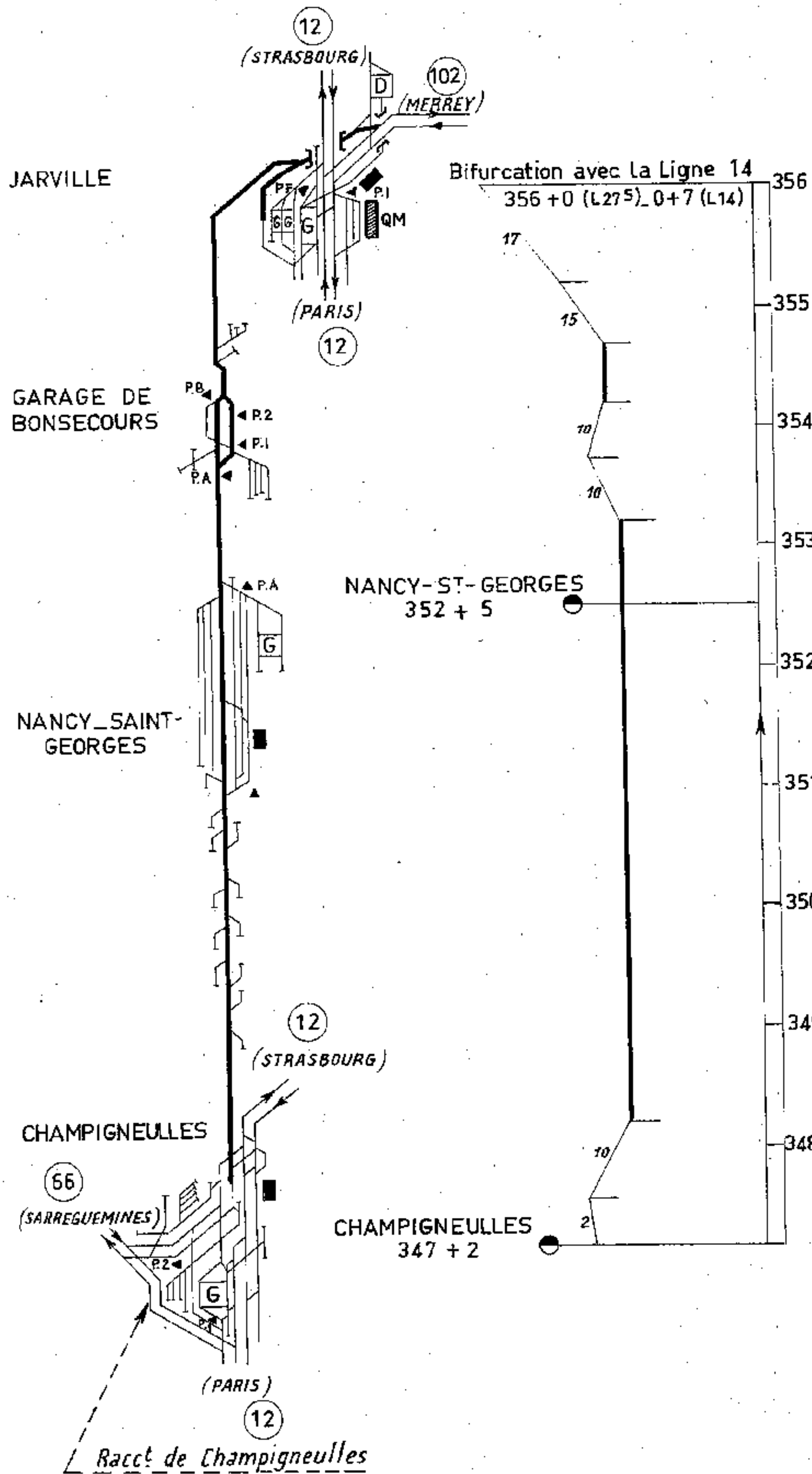

# Ligne 229 - LA PLAINE ST-DENIS - HIRSON ET ANOR A LA FRONTIERE

## Section de LAON à HIRSON

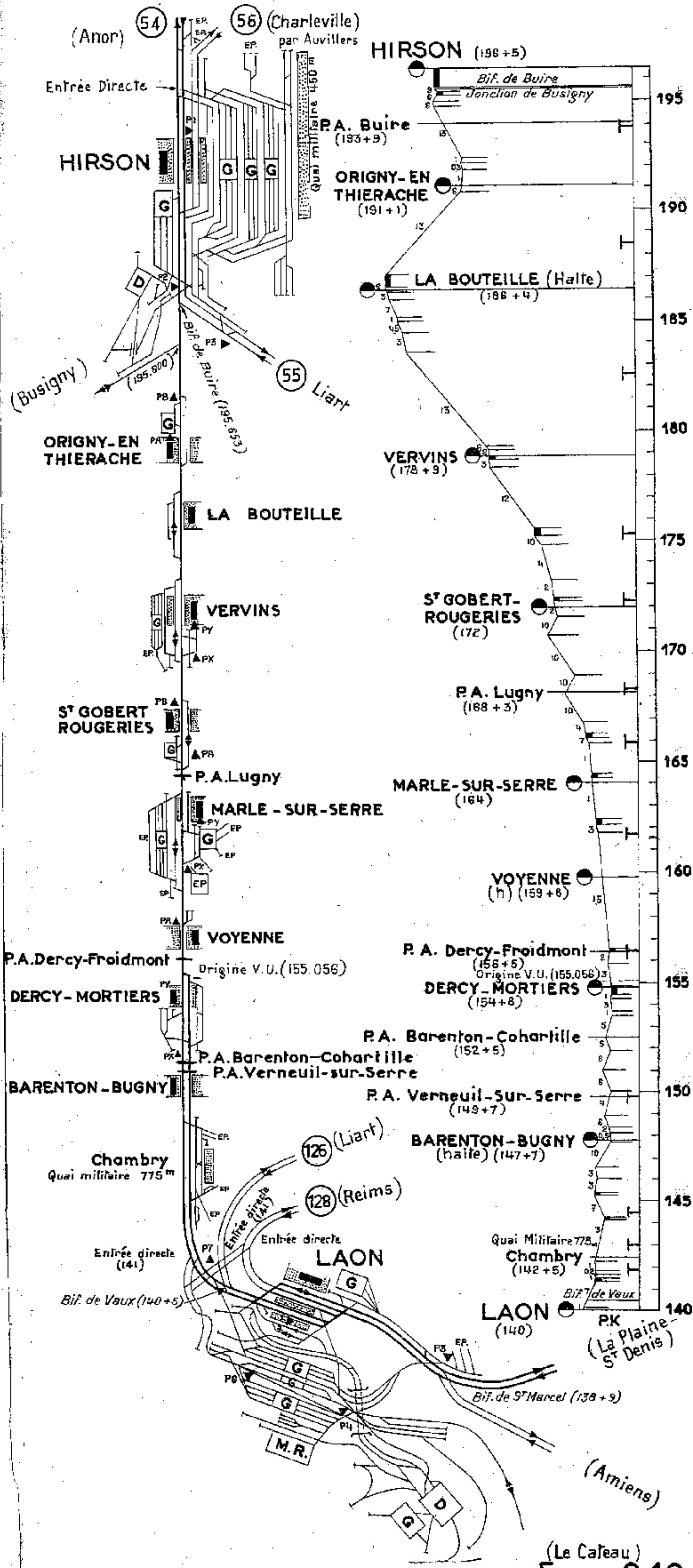

# Ligne 228 LAON-LIART

(Mézières-Charleville)

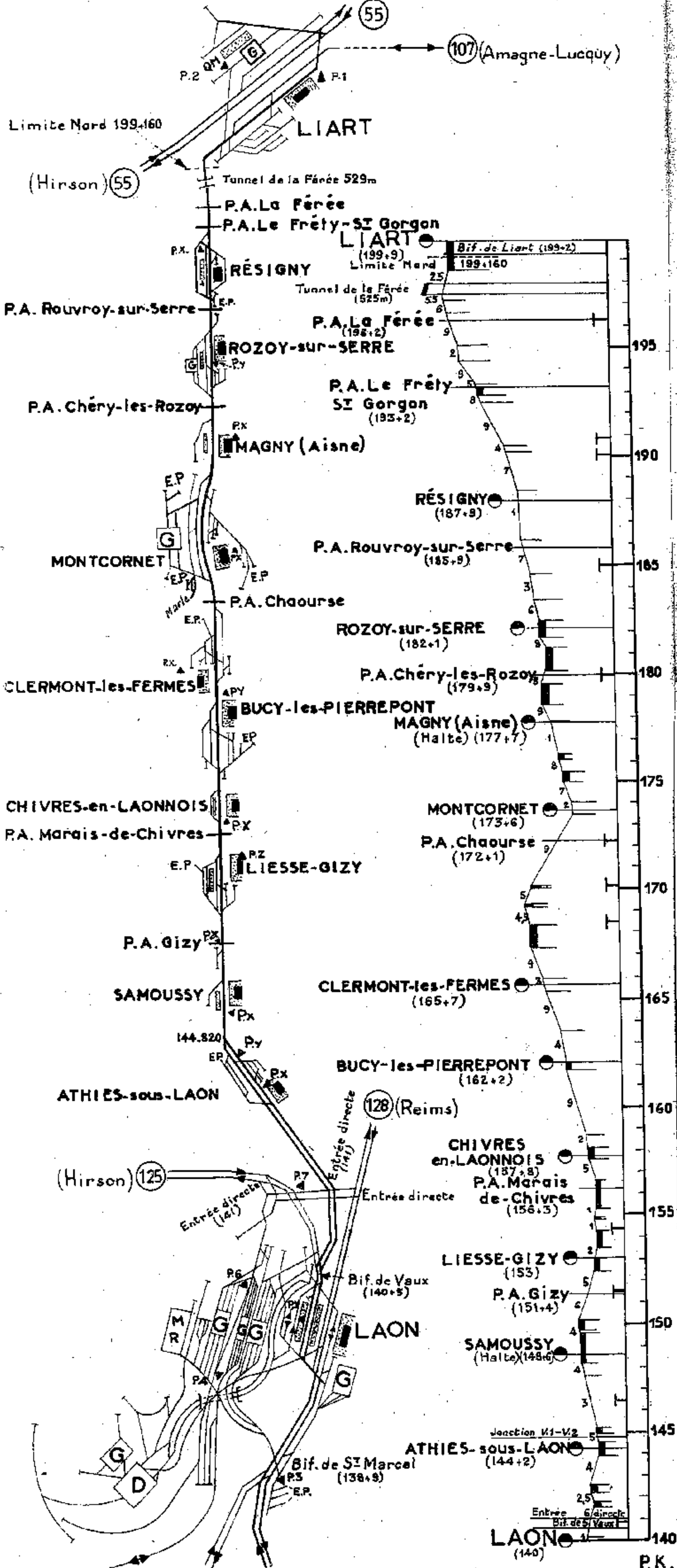

(Le Cateau) (Amiens)

(La Plaine St Denis)

Fasc. 2.36.2

# Ligne 261 AMIENS-LAON

Section de TERGNIER à LAON

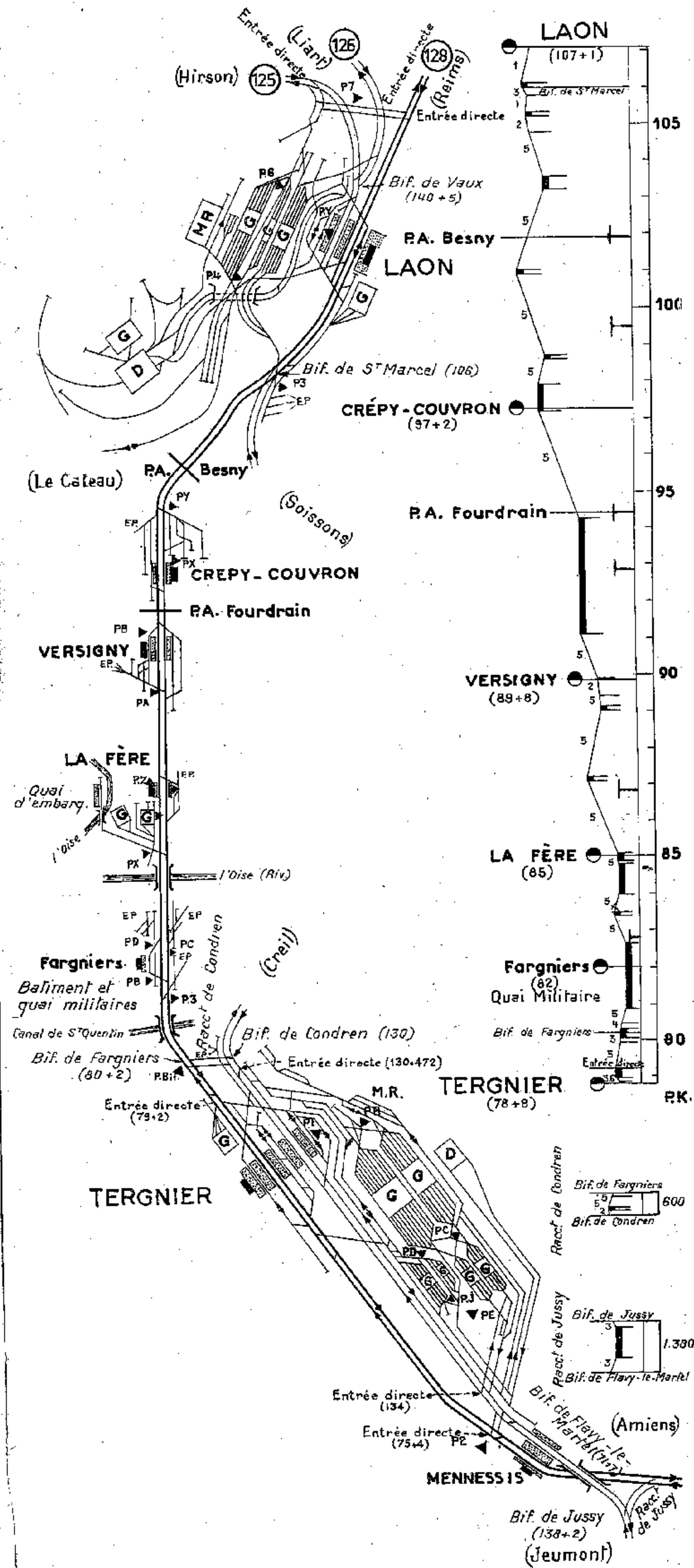

Fasc. 2.32

# Ligne 10 - LAON - CHAUMONT

## Section de LAON à REIMS

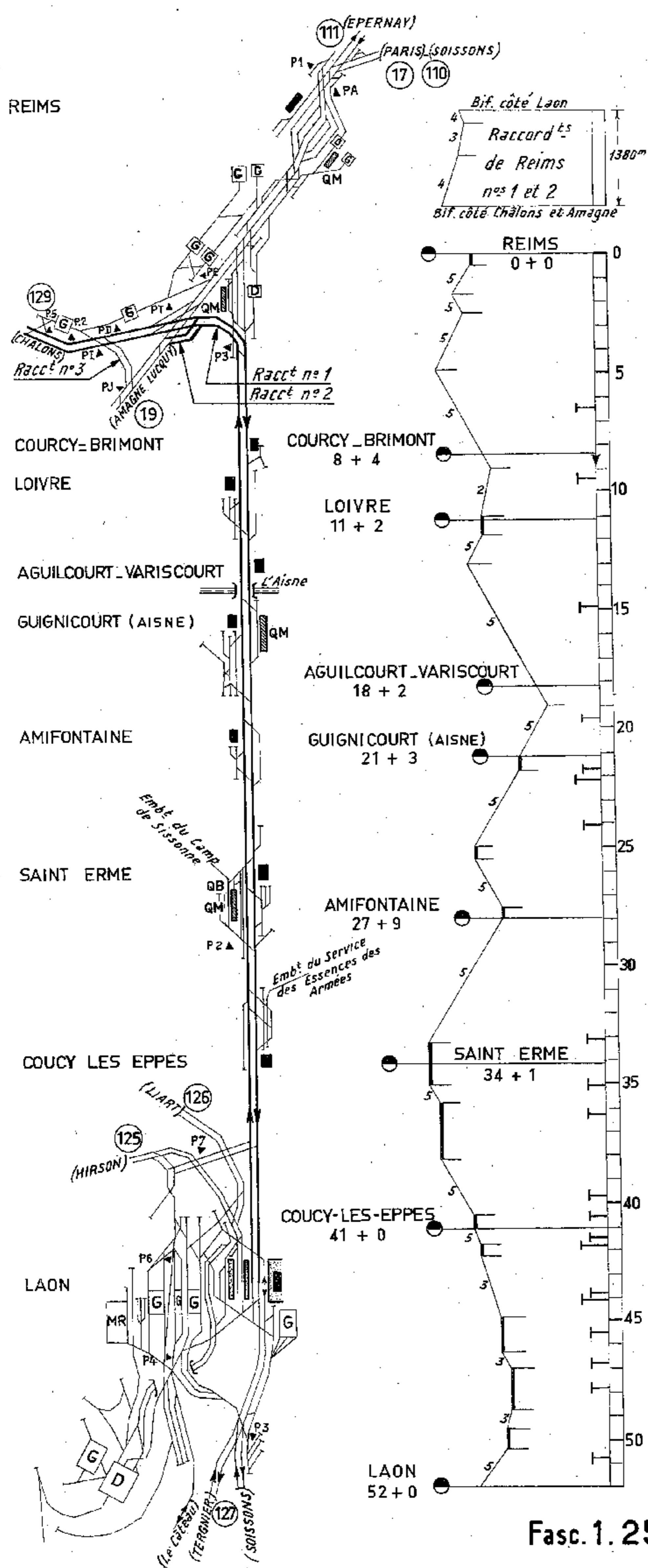

# Ligne 10 - LAON - CHAUMONT

## Section de REIMS à CHÂLONS-SUR-MARNE

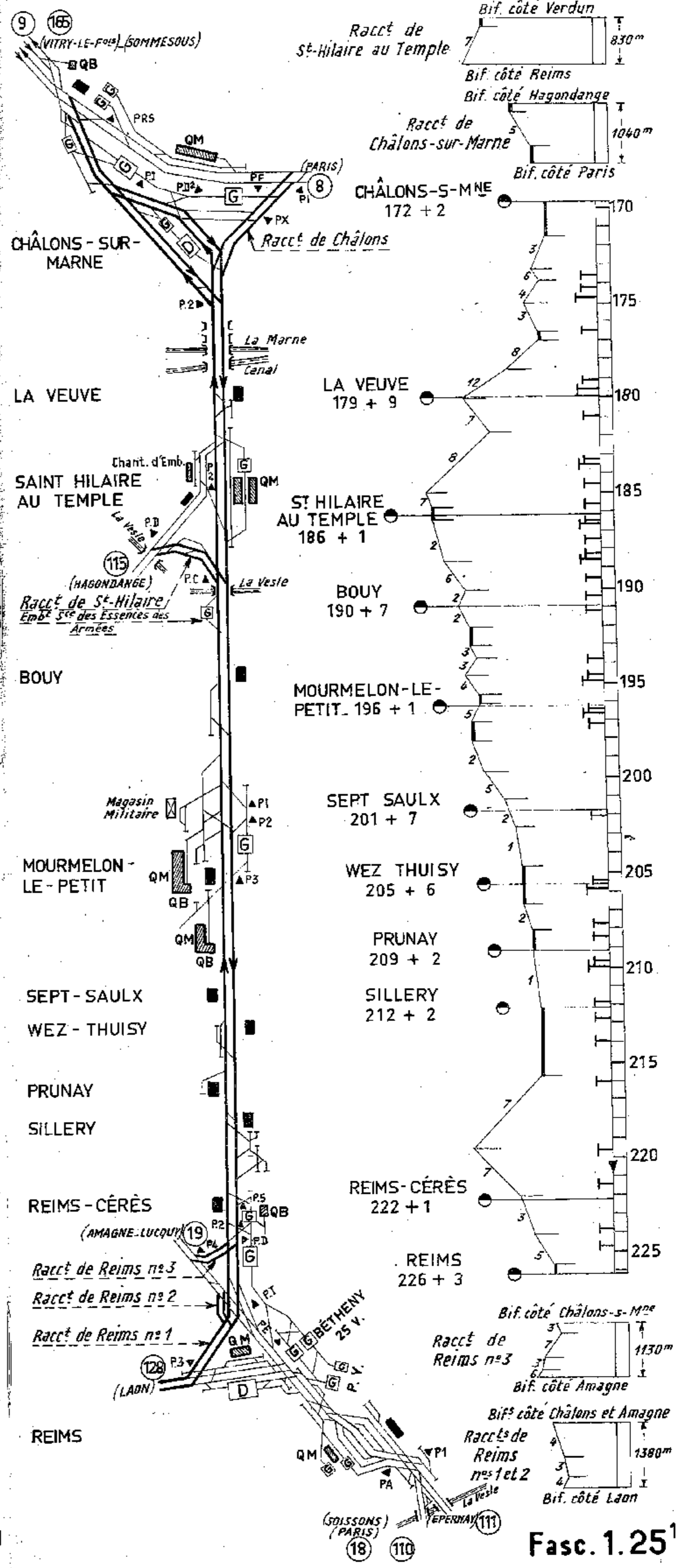



# Ligne 10 - LAON - CHAUMONT

## Section de VITRY-LE-FRANÇOIS à JOINVILLE

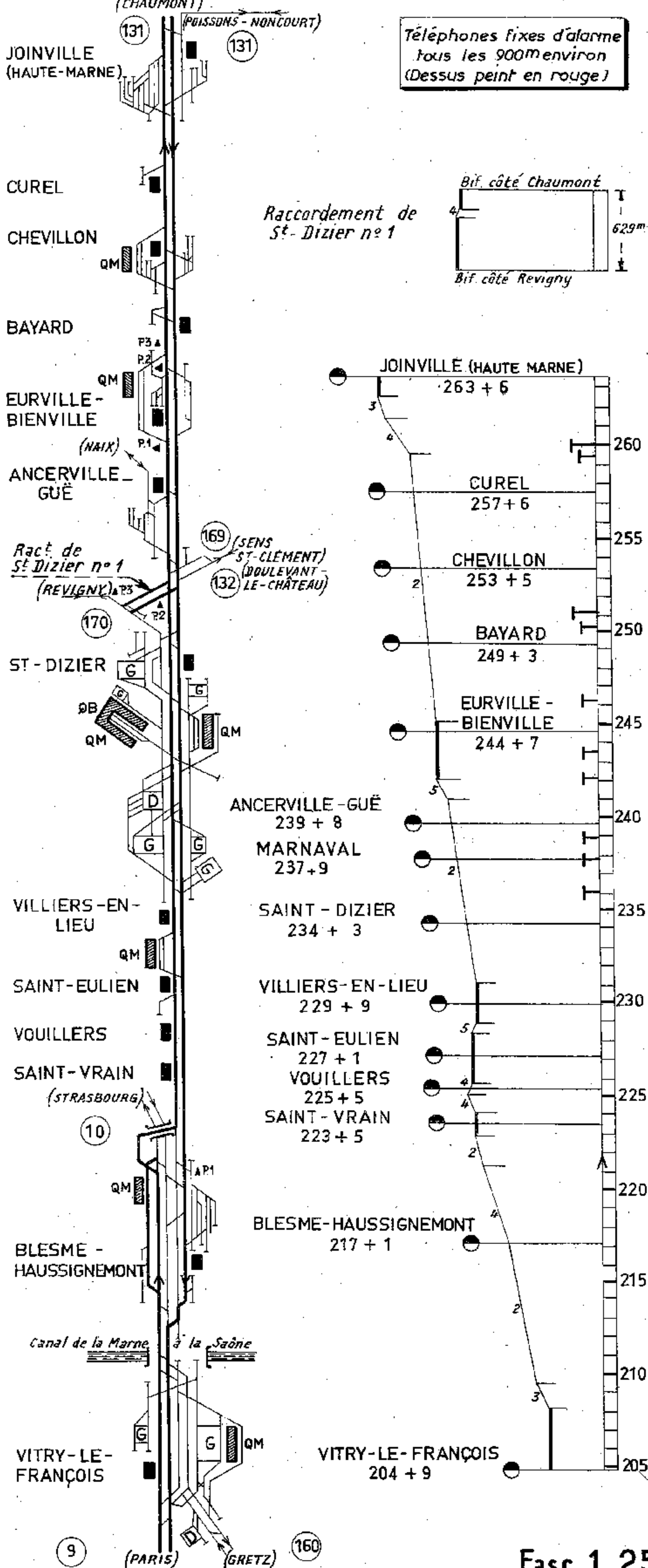

# Ligne 10 - LAON - CHAUMONT

## Section de JOINVILLE à CHAUMONT

## Ligne 10<sup>3</sup> - JOINVILLE - POISSONS - NONCOURT

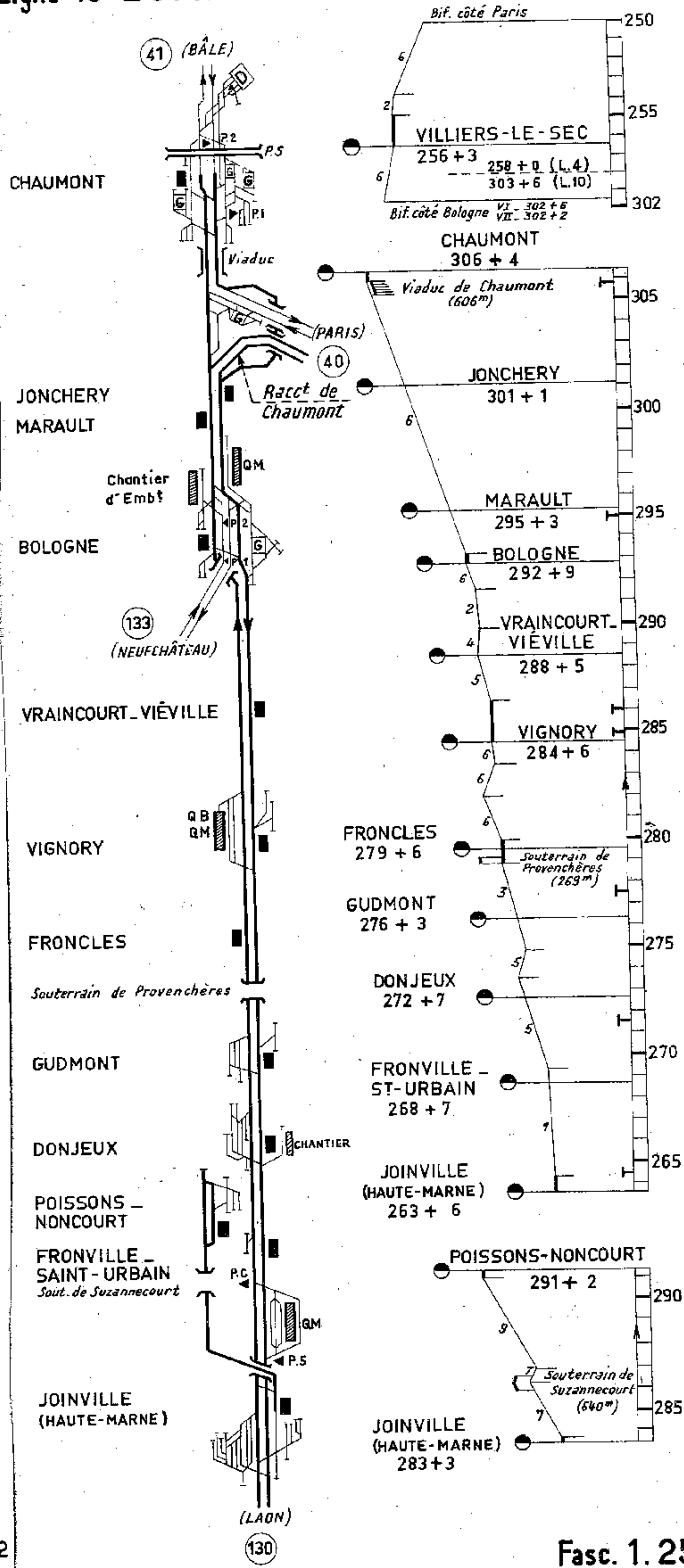

# Ligne 10<sup>6</sup> - ST-DIZIER - DOULEVANT-LE-CHATEAU

DOULEVANT-LE-CHATEAU

DOMMARTIN-LE-SAINT-PÈRE

COURCELLES-SUR-BLAISE

DOMMARTIN-LE-FRANC

VAUX-MONTREUIL

BROUSSEVAL

WASSY

LOUVE-MONT

ÉCLARON

ST-DIZIER

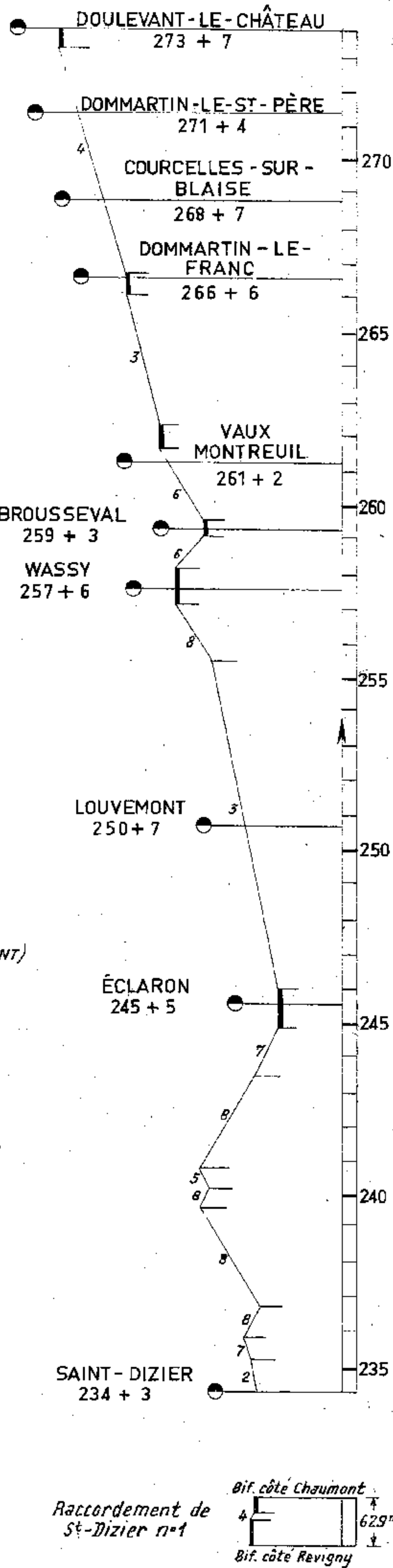

# Ligne 24 - CHAUMONT - EPINAL

## Section de CHAUMONT à NEUFCHÂTEAU

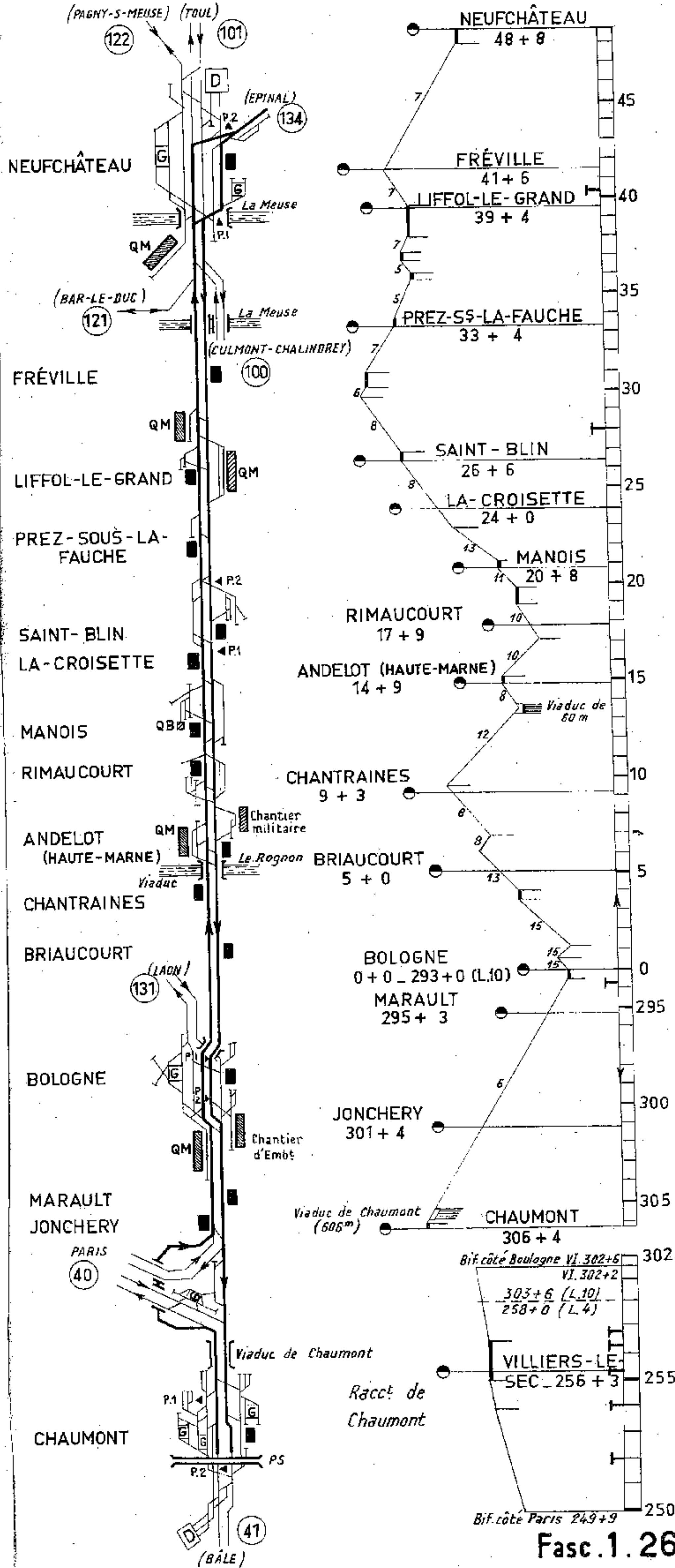

# Ligne 24 - CHAUMONT - ÉPINAL

## Section de NEUFCHÂTEAU à MIRECOURT

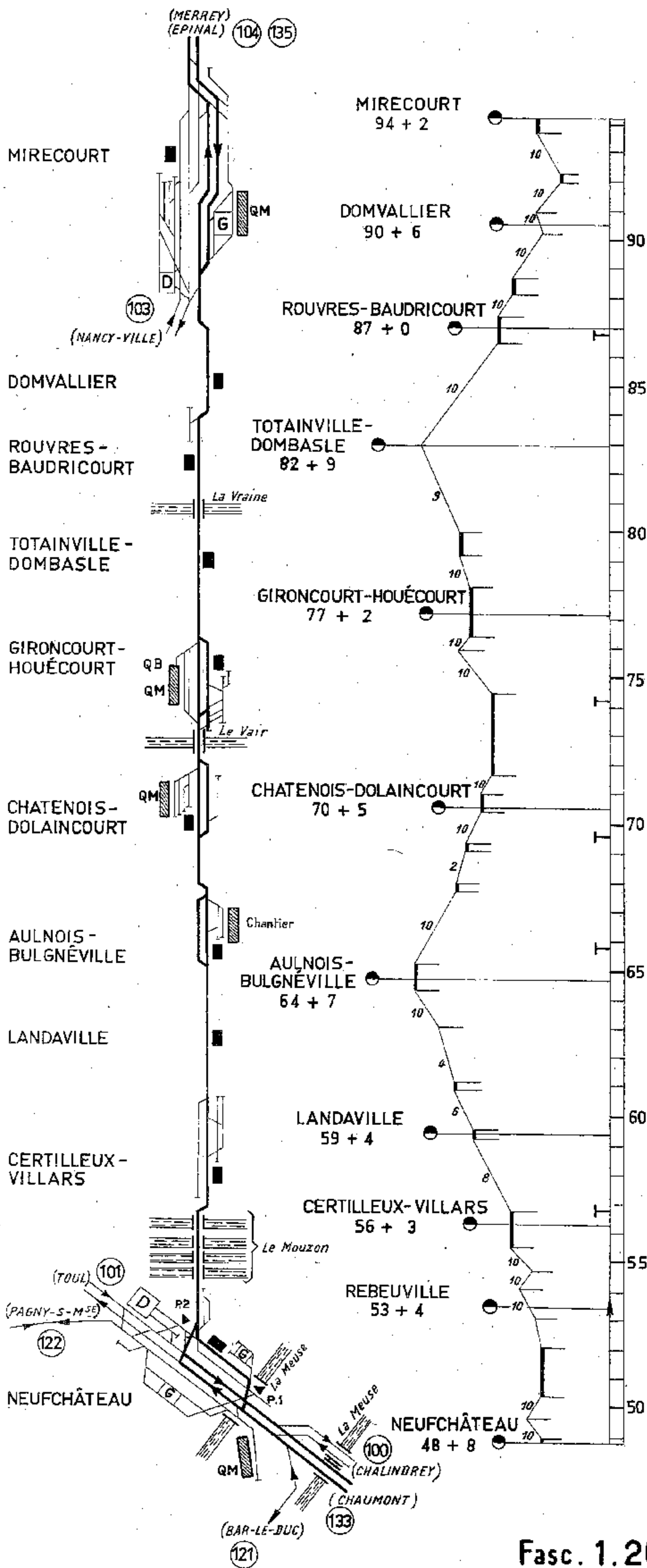

# Ligne 24 - CHAUMONT - ÉPINAL

## Section de MIRECOURT à ÉPINAL

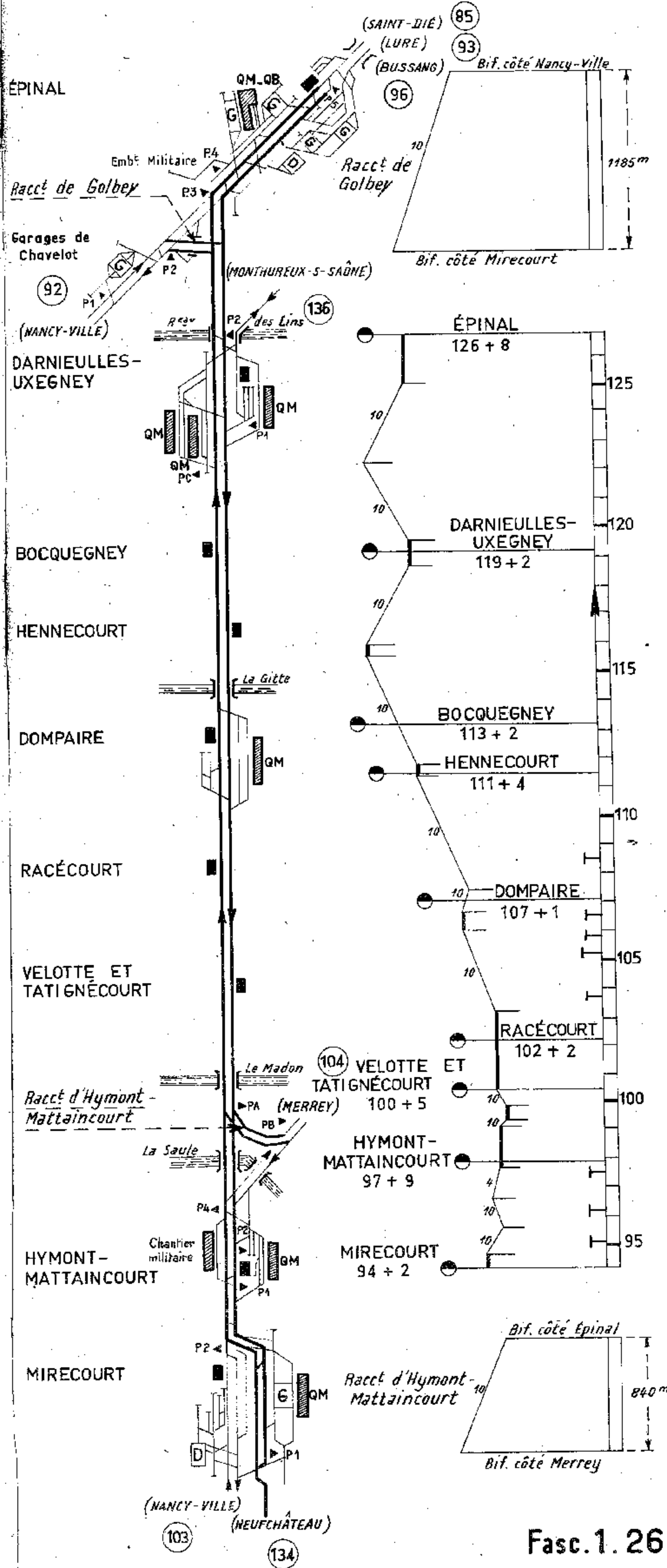



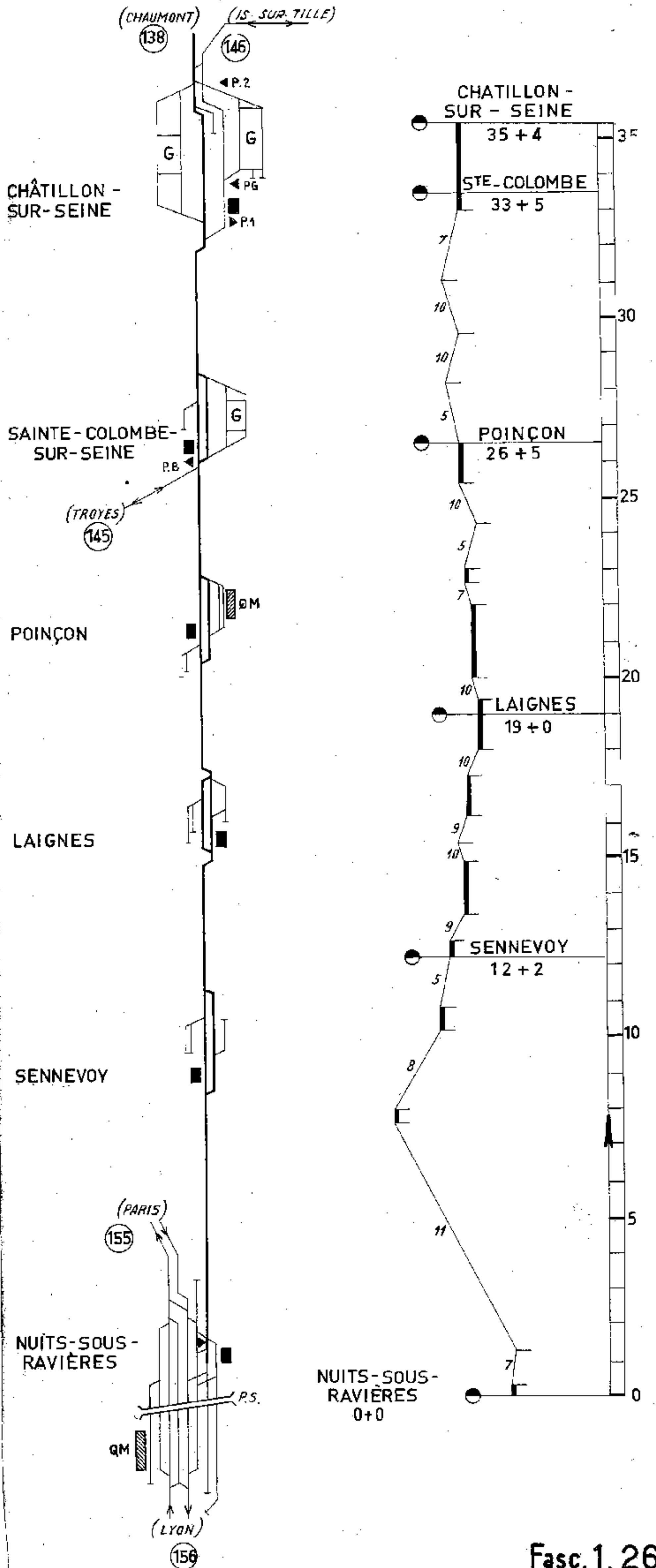
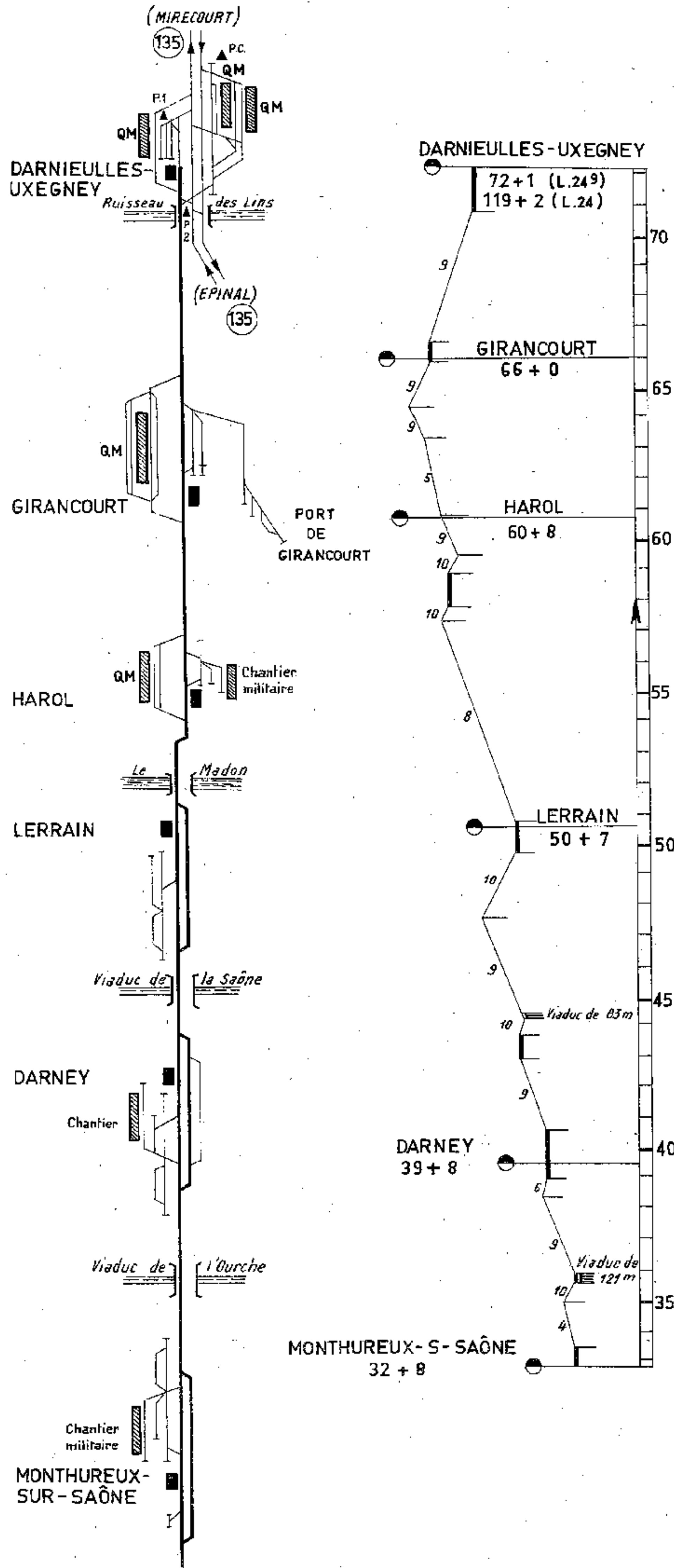

Ligne 257\_NUITS-sous-RAVIÈRES \_CHAUMONT

Section de CHATILLON-sur-SEINE à CHAUMONT

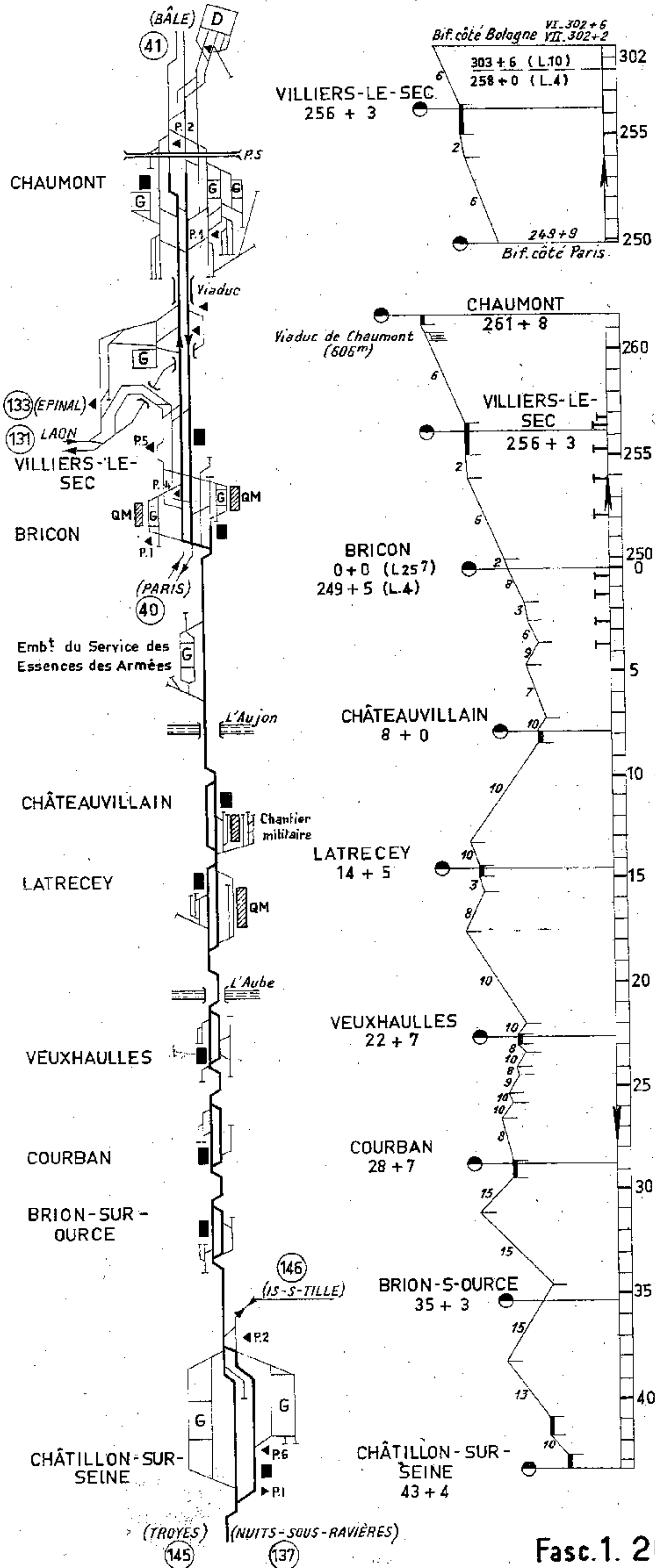

Ligne 155\_(LANGRES) CHALINDREY \_IS-sur-TILLE

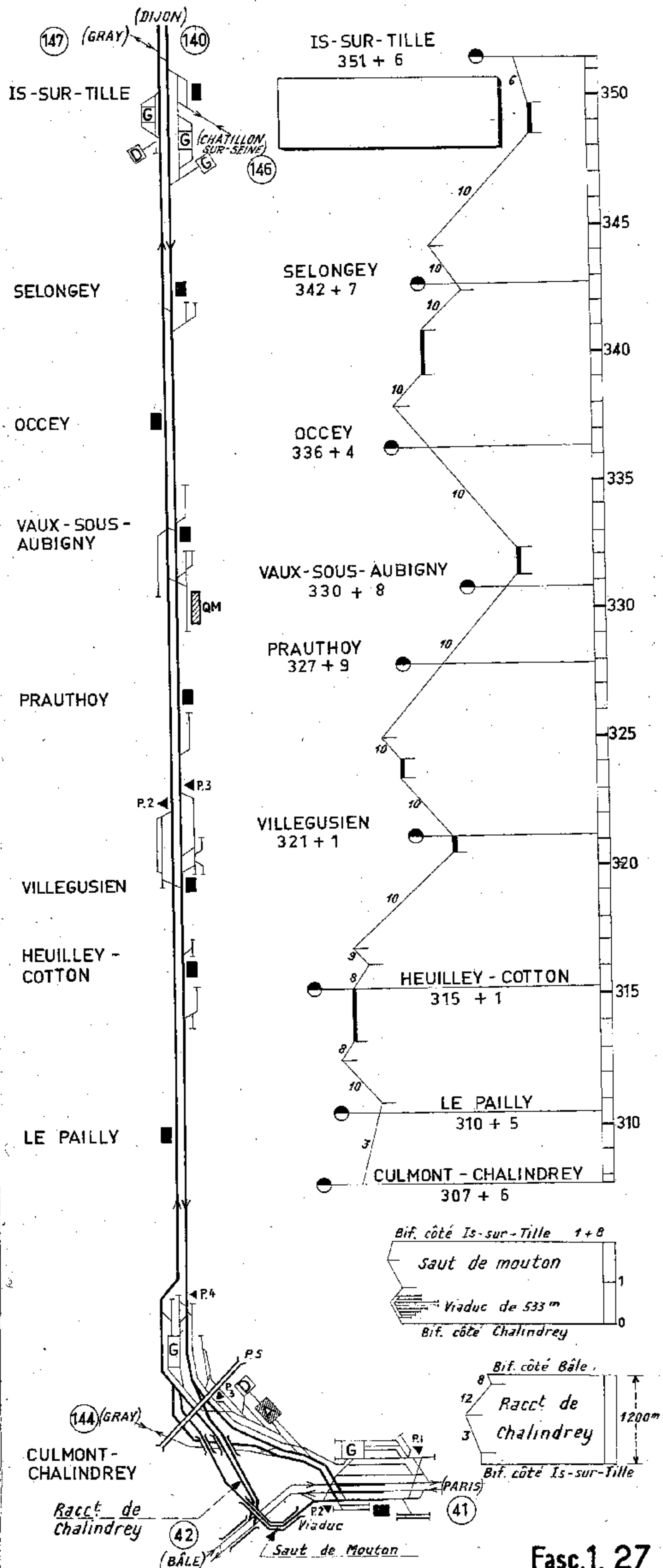

# Ligne 849 - DIJON - IS-SUR-TILLE et Raccordements de LONGVIC

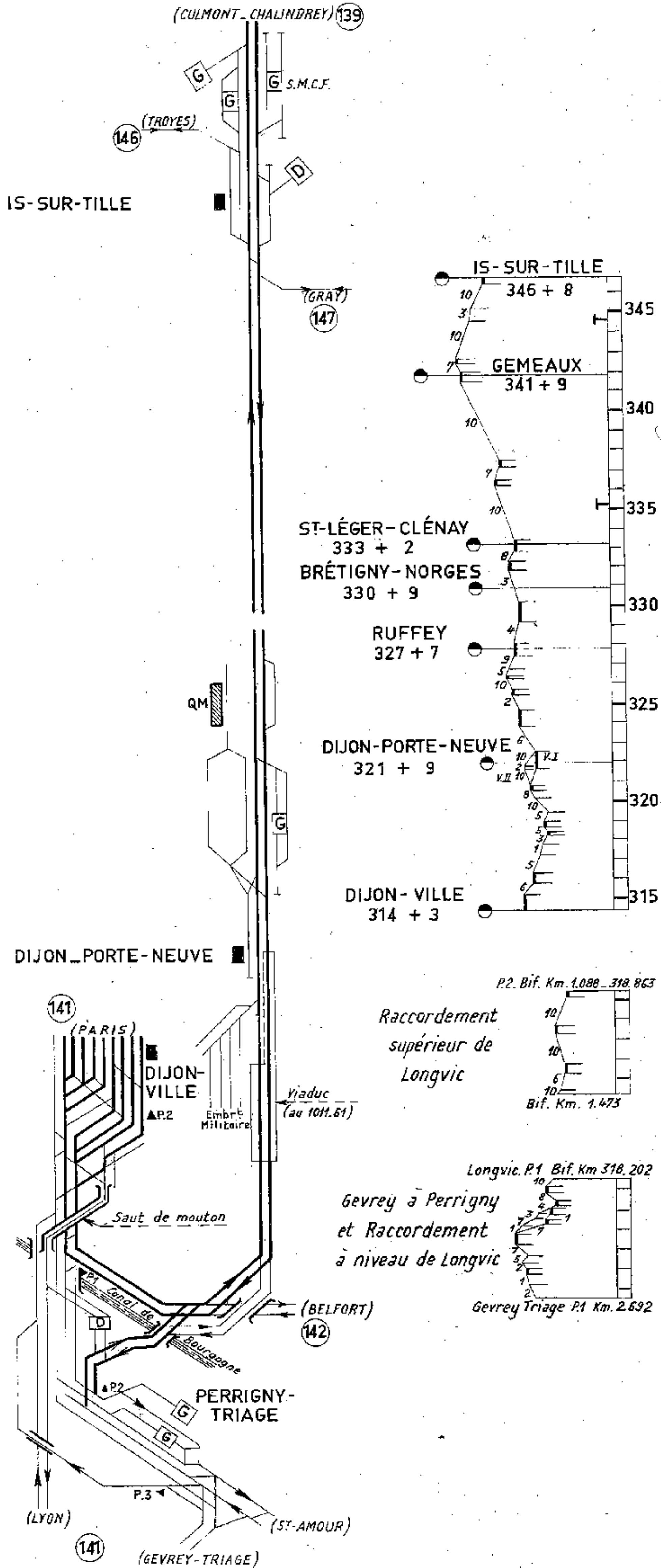

# Ligne 830 - PARIS - LYON Section de BLAISY-BAS à GEVREY-CHAMBERTIN

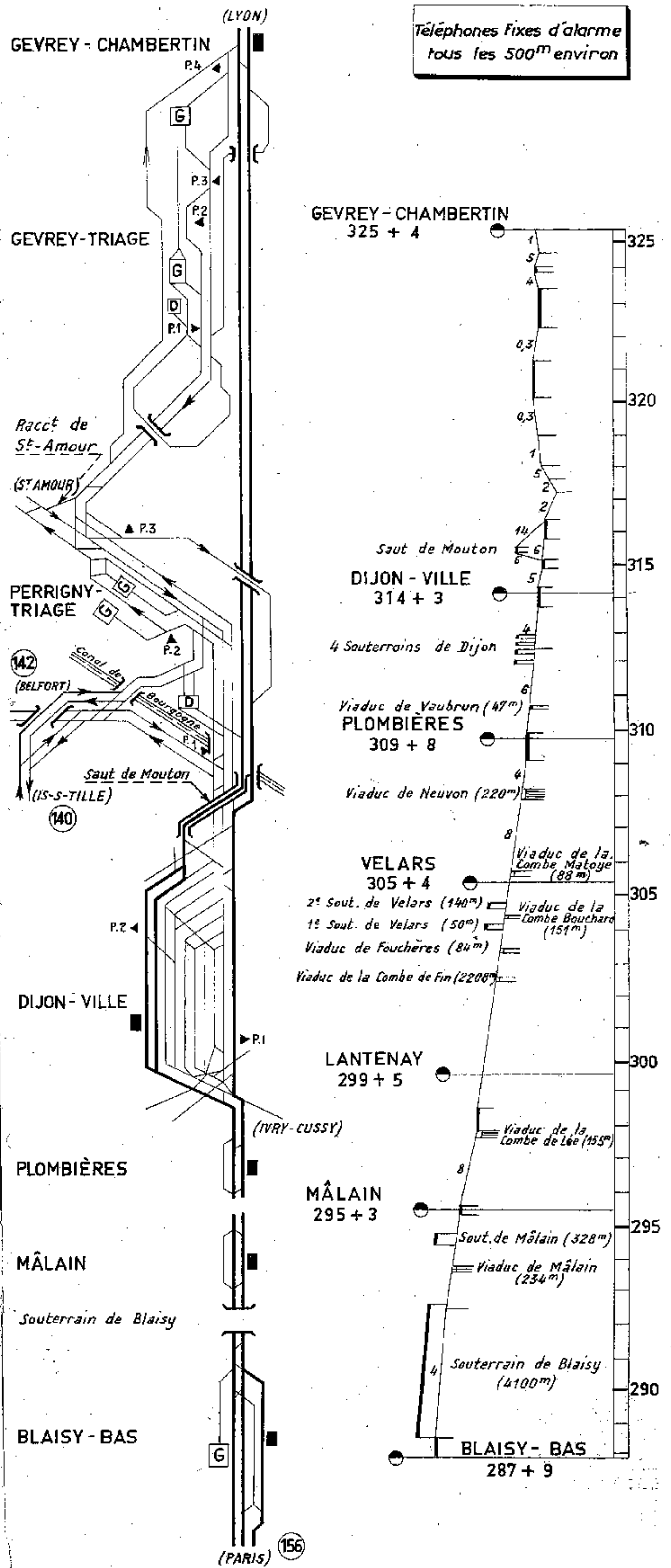



# Ligne 850 - DIJON-VILLE - BESANÇON et GEVREY-TRIAGE à PERRIGNY et Racc<sup>t</sup> à niveau de LONGVIC

Téléphones fixes d'alarme  
tous les 500<sup>m</sup> environ.

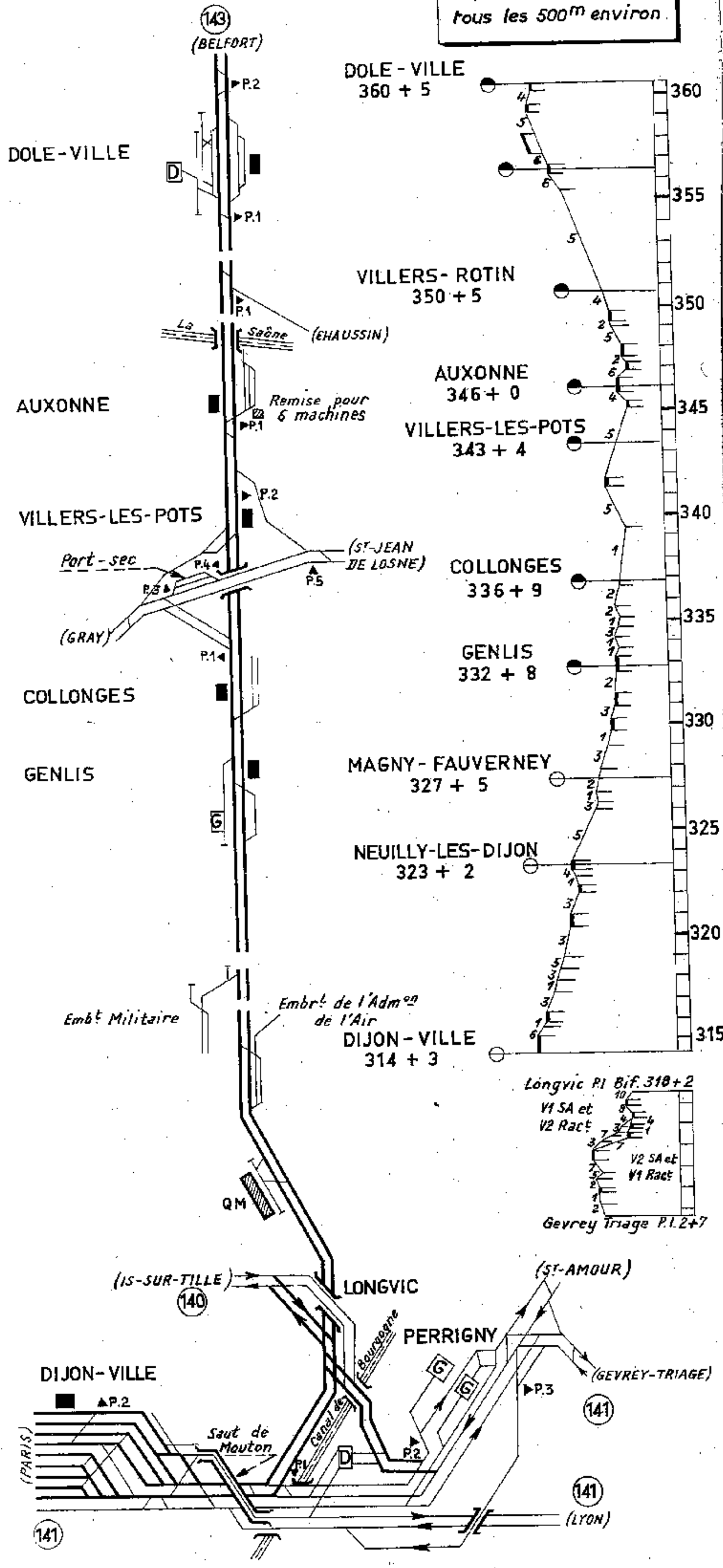

# Ligne 852 - DOLE - BELFORT Section de DOLE à BESANÇON

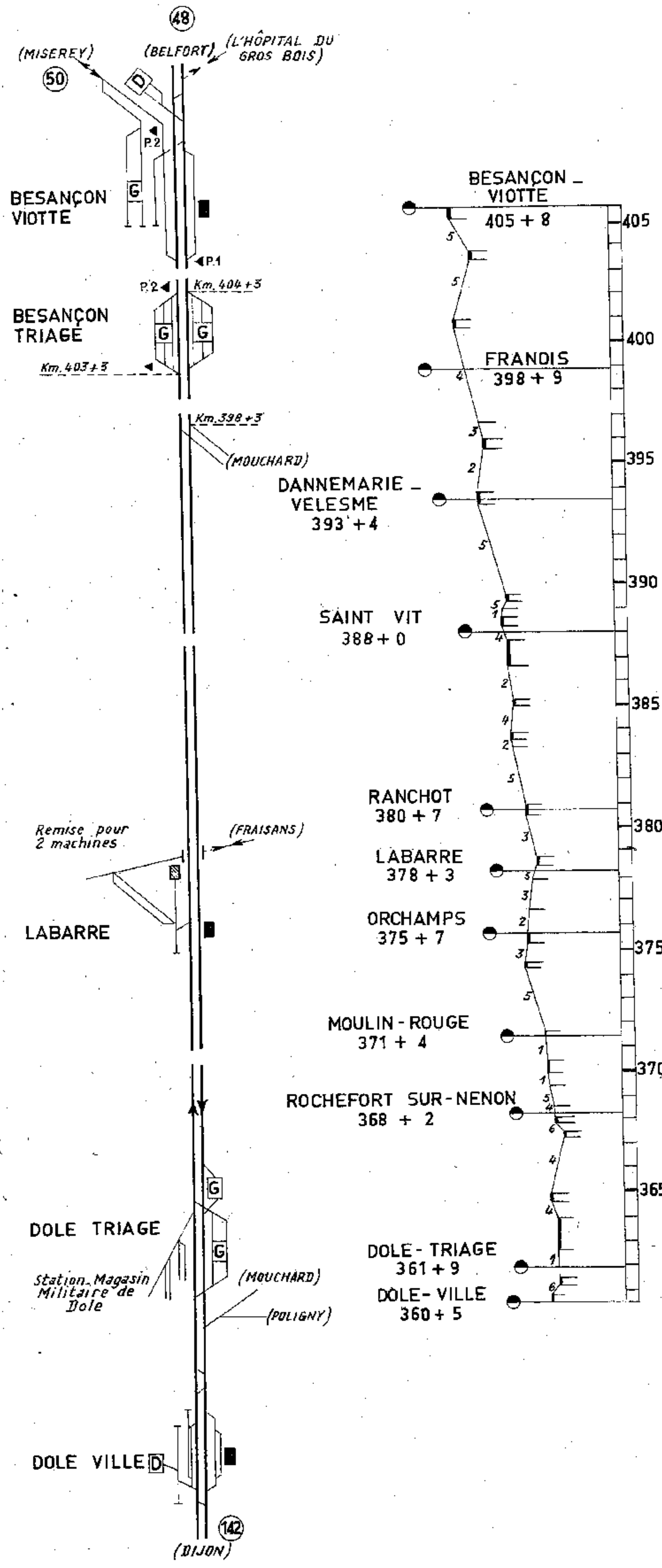

# Ligne 15<sup>B</sup> - (LANGRES) CHALINDREY - GRAY

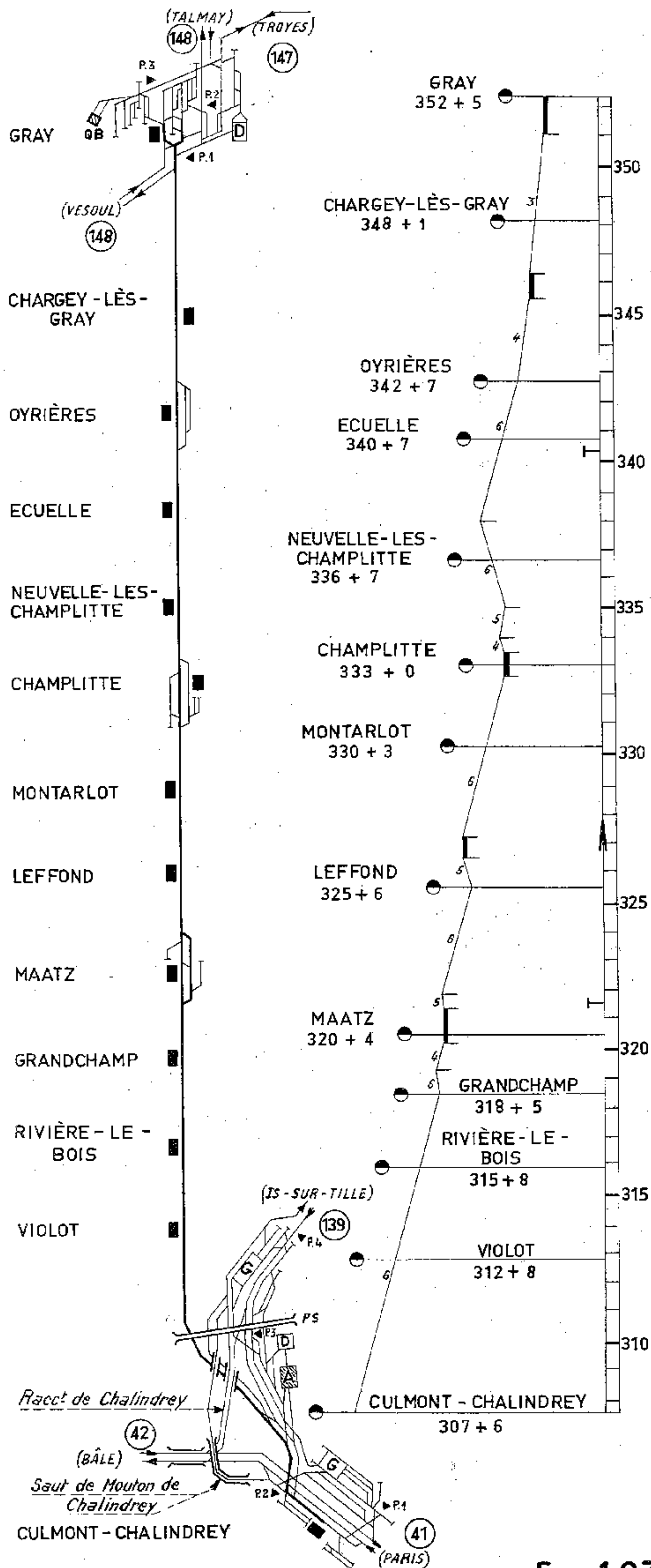

# Ligne 25 - TROYES - GRAY

## Section de TROYES à CHATILLON-sur-SEINE

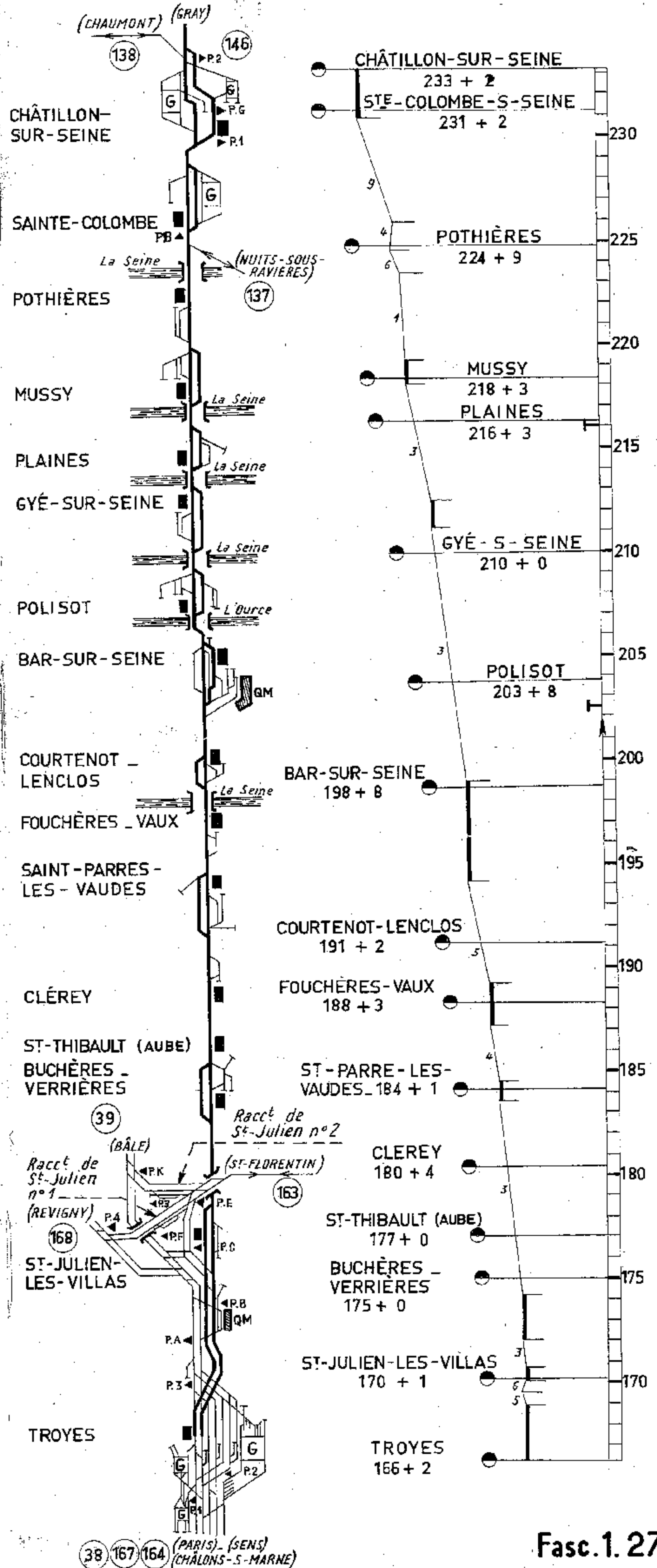

# Ligne 25 - TROYES - GRAY

## Section de CHÂTILLON-SUR-SEINE à IS-SUR-TILLE

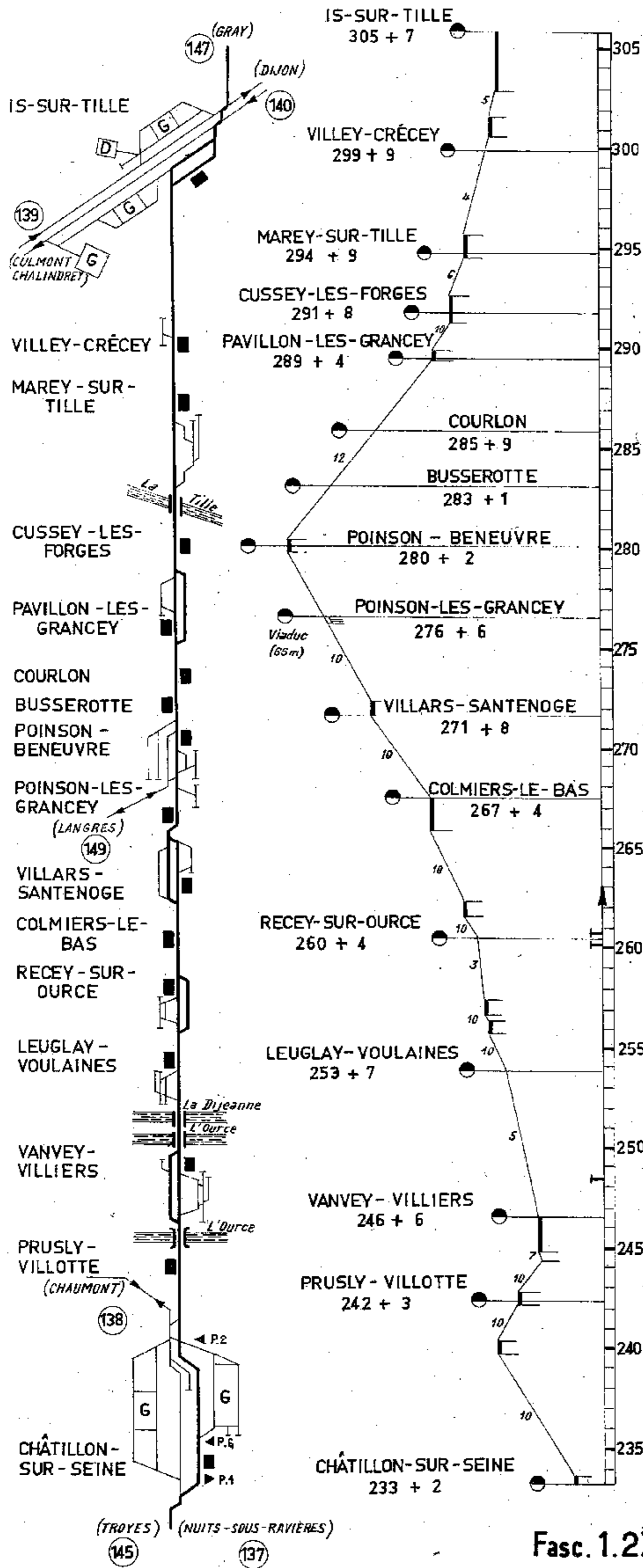

# Ligne 25 - TROYES - GRAY

## Section d'IS-sur-TILLE à GRAY

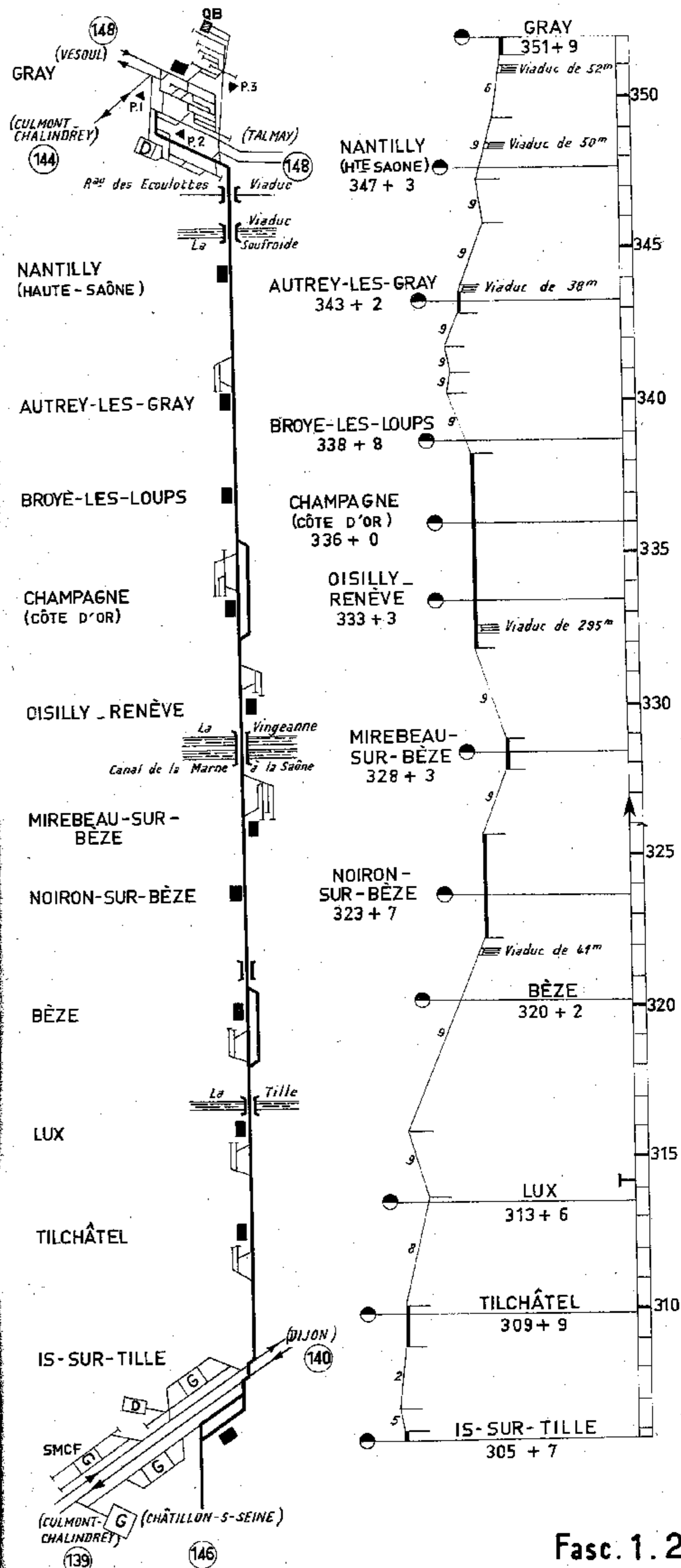



# Ligne 25<sup>3</sup>\_GRAY\_TALMAY Ligne 25<sup>5</sup>\_VESOUL\_GRAY

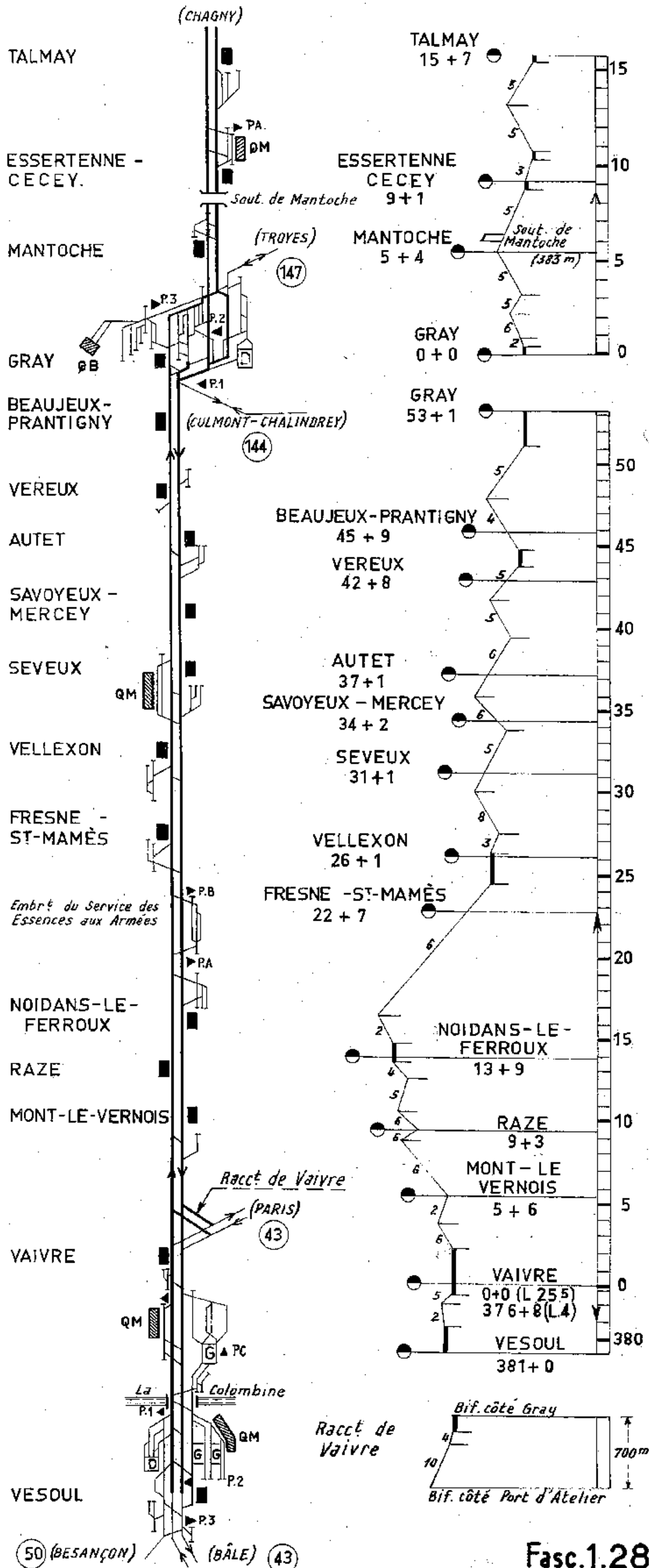

# Ligne 25<sup>9</sup>\_POINSON\_BENEUVRE\_LANGRES

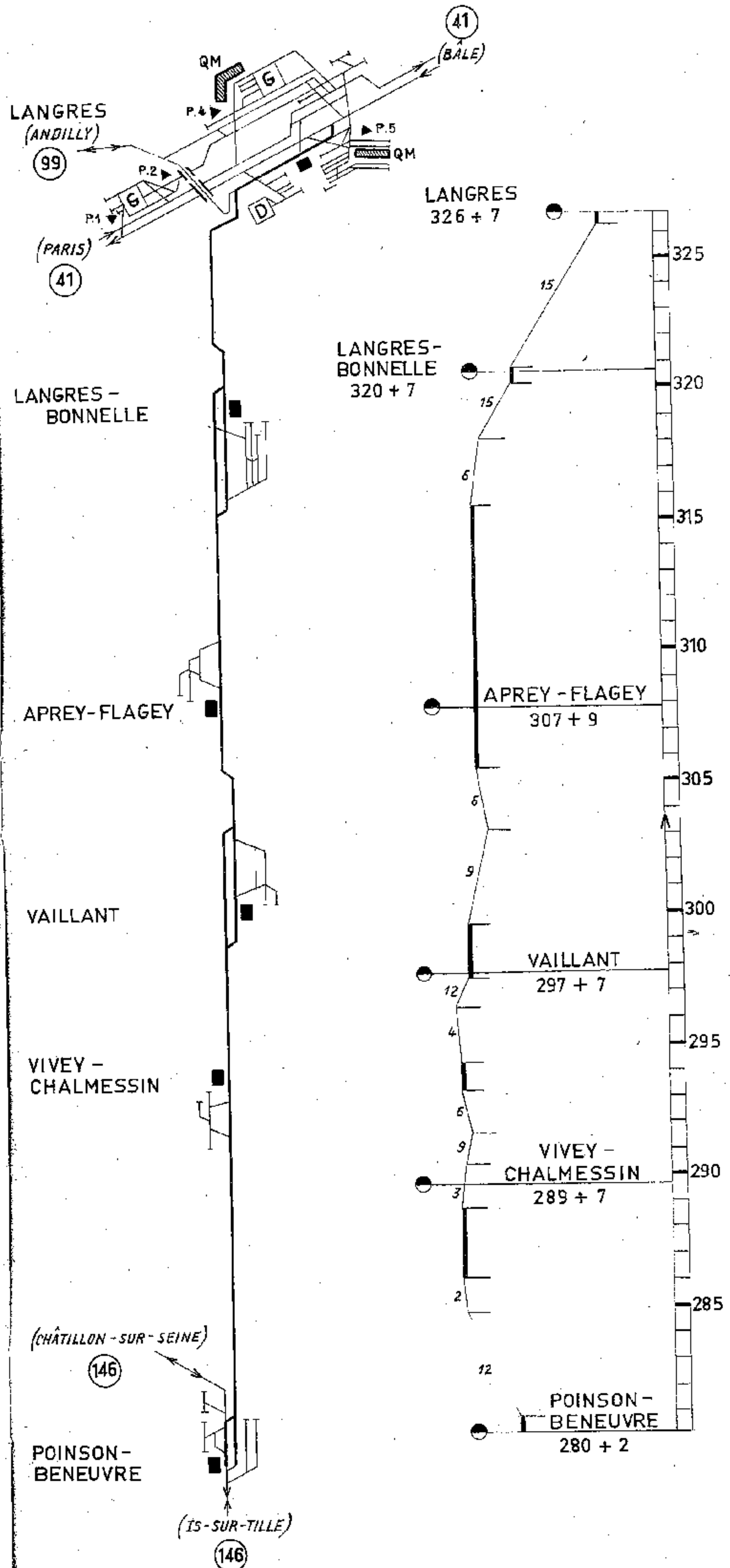

# Ligne 28<sup>9</sup> \_JUSSEY \_PASSAVANT

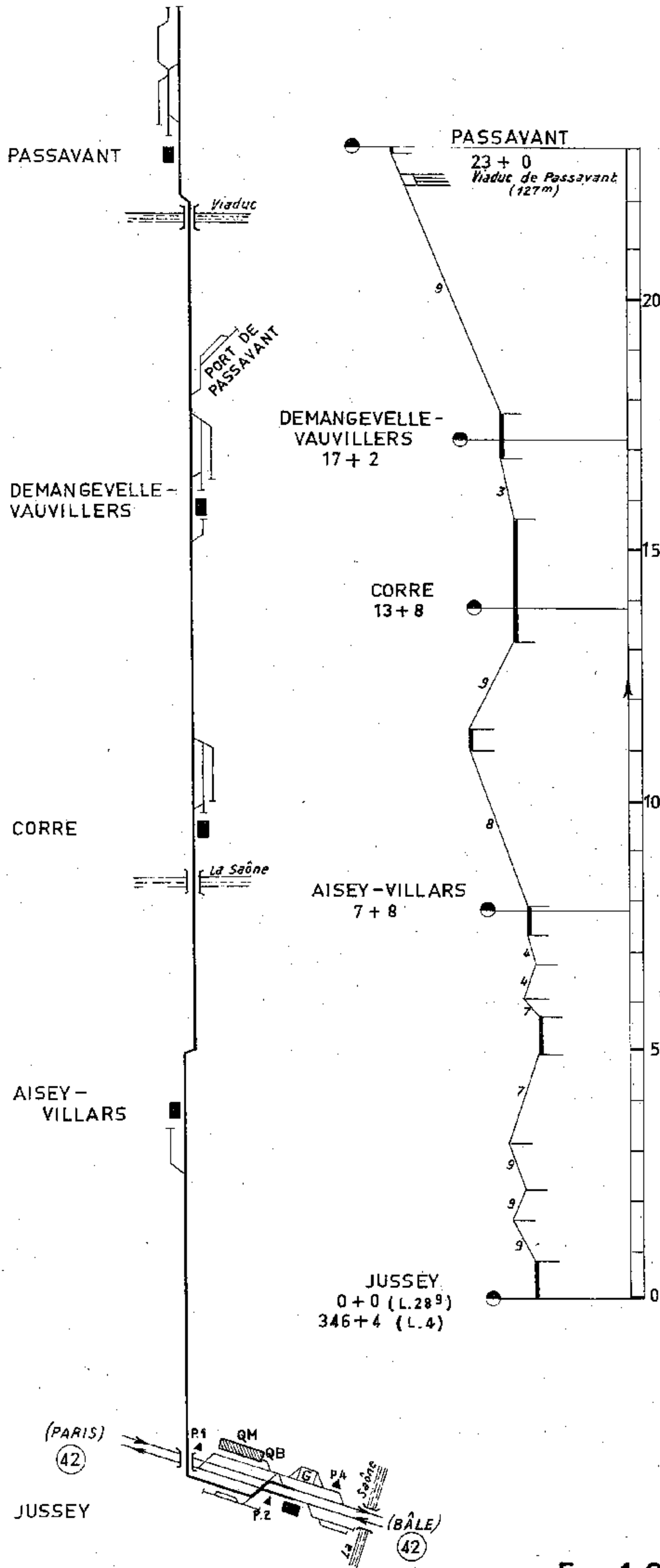

# Ligne 21<sup>6</sup> \_LONGUEVILLE \_ESTERNAY

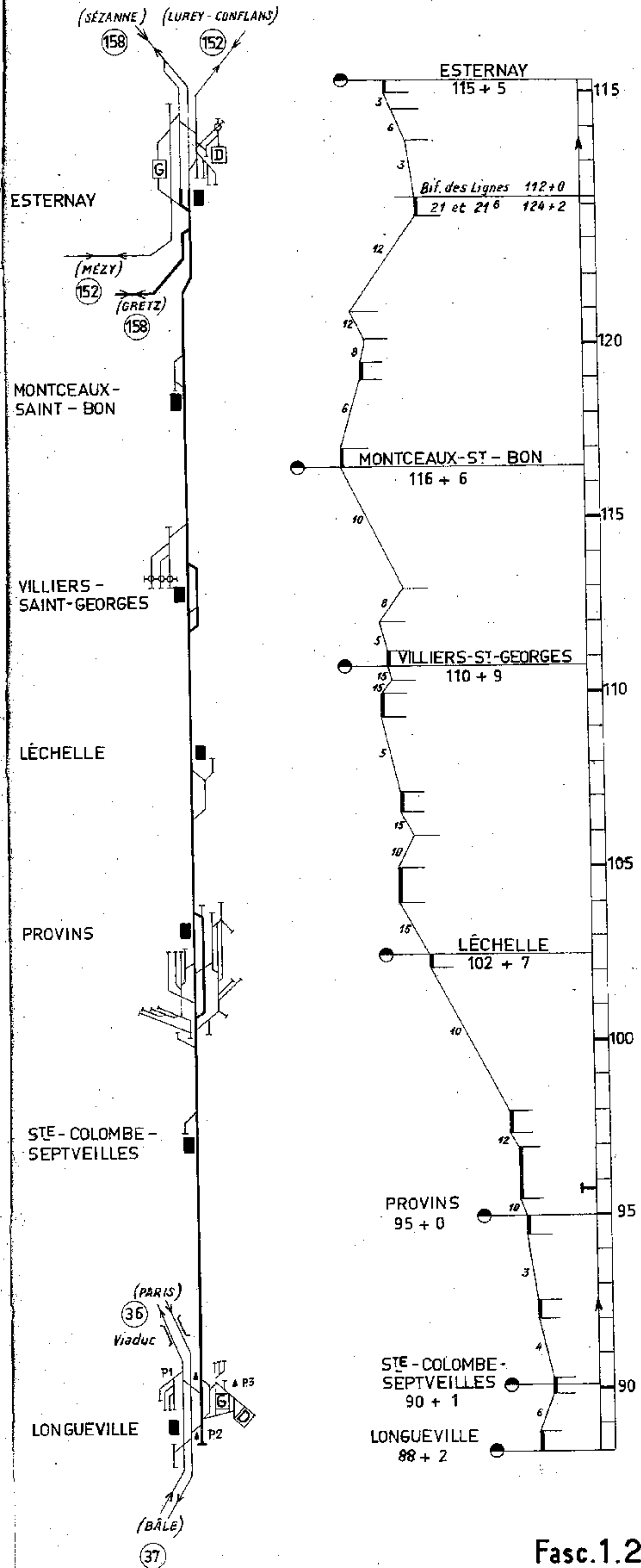

Ligne 22<sup>2</sup> CHÂTEAU-THIERRY\_LUREY\_CONFLANS

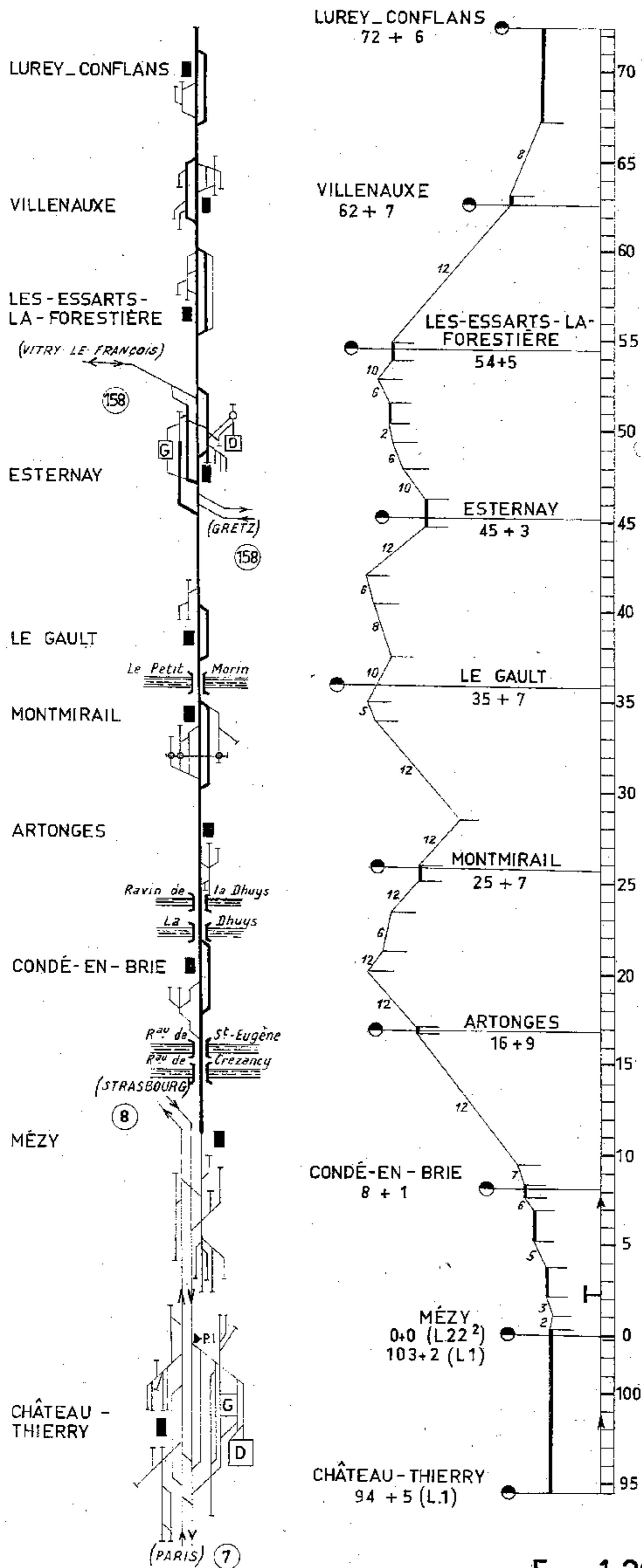

Ligne 22<sup>8</sup> FLAMBOIN\_MONTEREAU

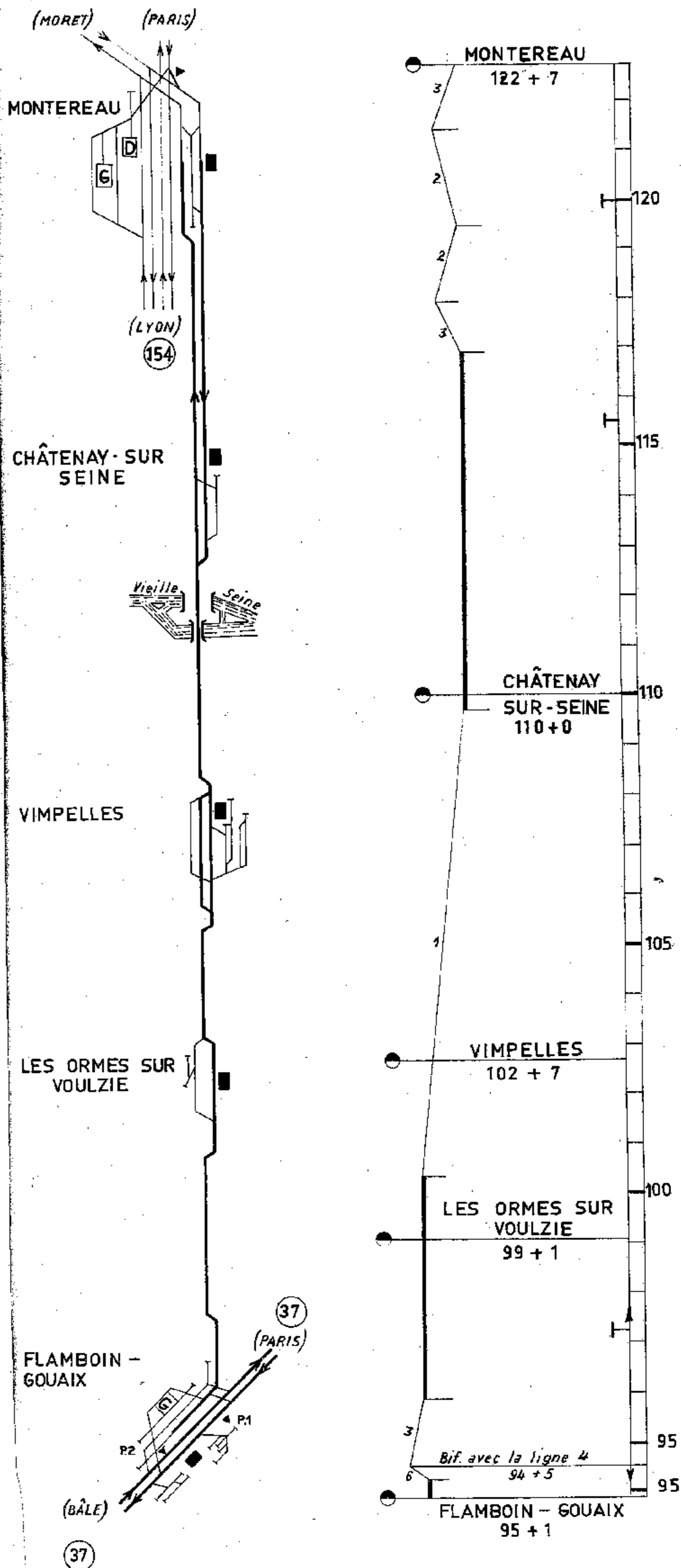



# Ligne 830 - PARIS - LYON

## Section de MONTEREAU à LAROCHE par V.1 et V.2

Téléphones fixes d'alarme  
Tous les 500<sup>m</sup> environ

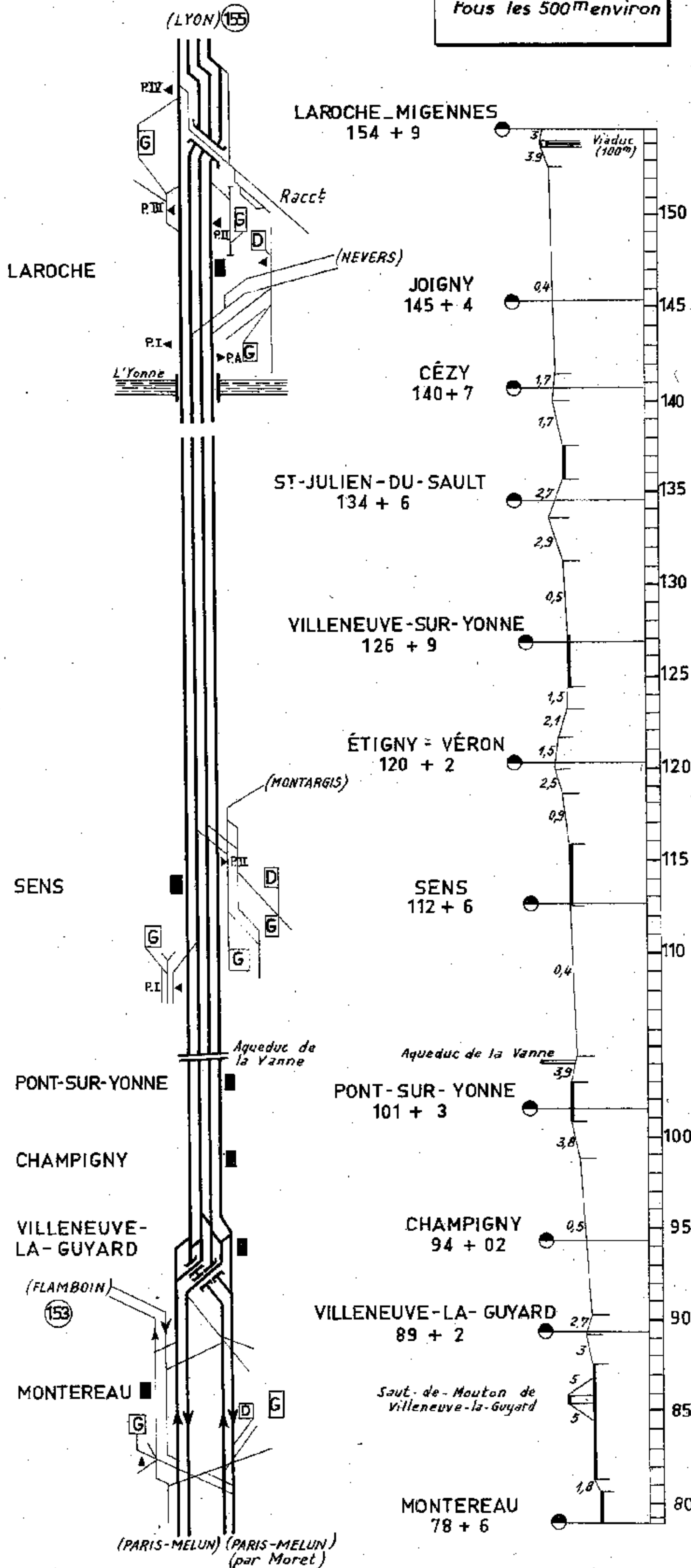

# Ligne 830 - PARIS - LYON

## Section de LAROCHE à NUIITS-SOUS-RAVIÈRES

Téléphones fixes d'alarme  
tous les 500<sup>m</sup> environ

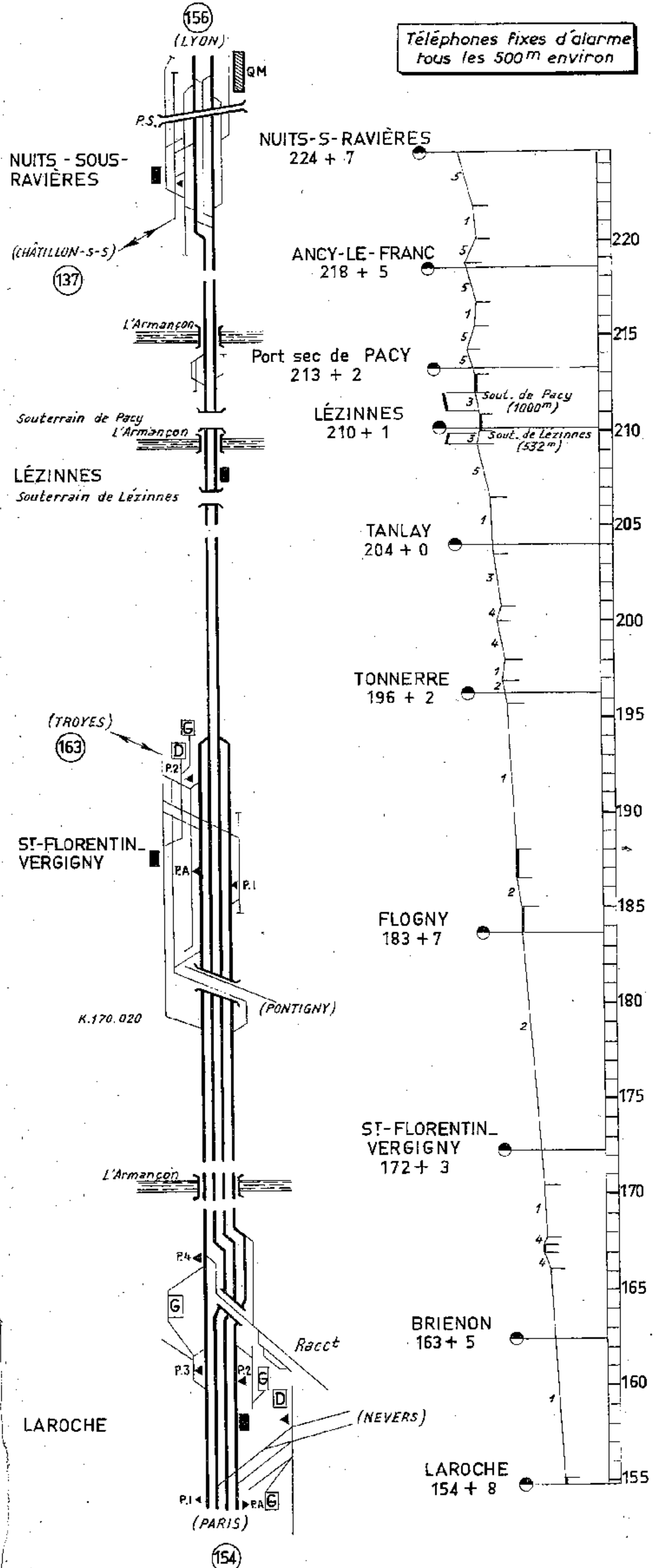

# Ligne 830 - PARIS - LYON

## Section de NUITS-SOUS-RAVIÈRES à BLAISY - BAS

Téléphones fixes d'alarme  
tous les 500m environ

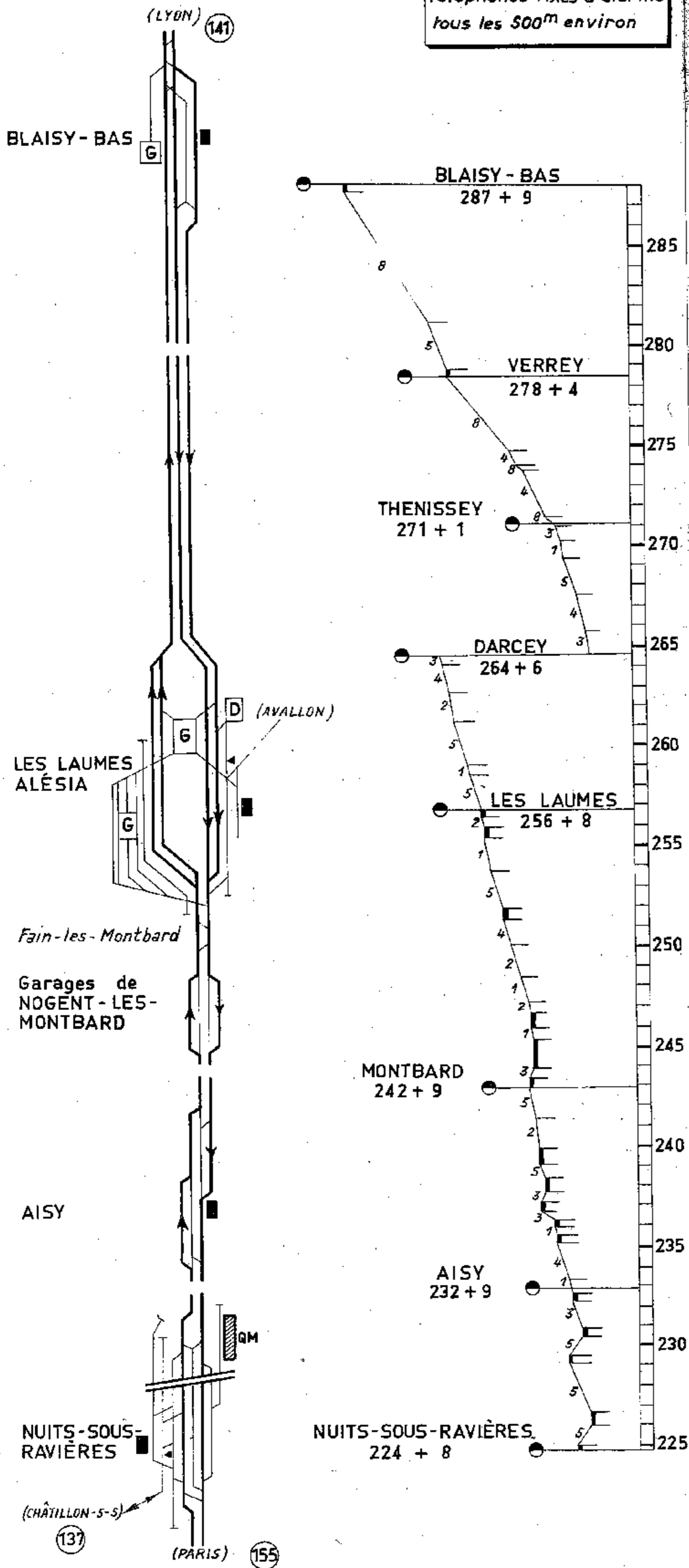

# Ligne 21 - (PARIS) GRETZ - VITRY-LE-FRANÇOIS

## Section de GRETZ à LA FERTÉ GAUCHER

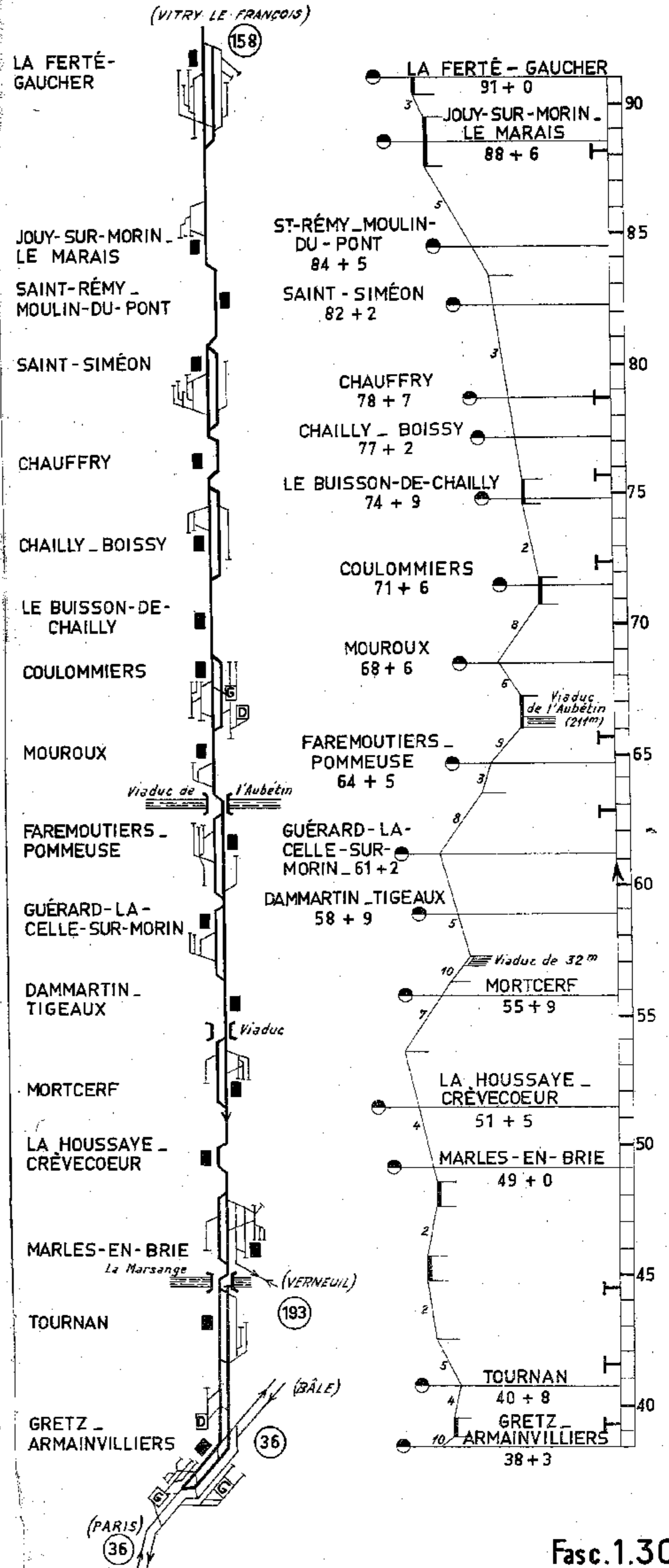

# Ligne 21 (PARIS) GRETZ\_VITRY-LE-FRANÇOIS

## Section de LA FERTÉ-GAUCHER à SÉZANNE (VITRY-LE-FRANÇOIS)

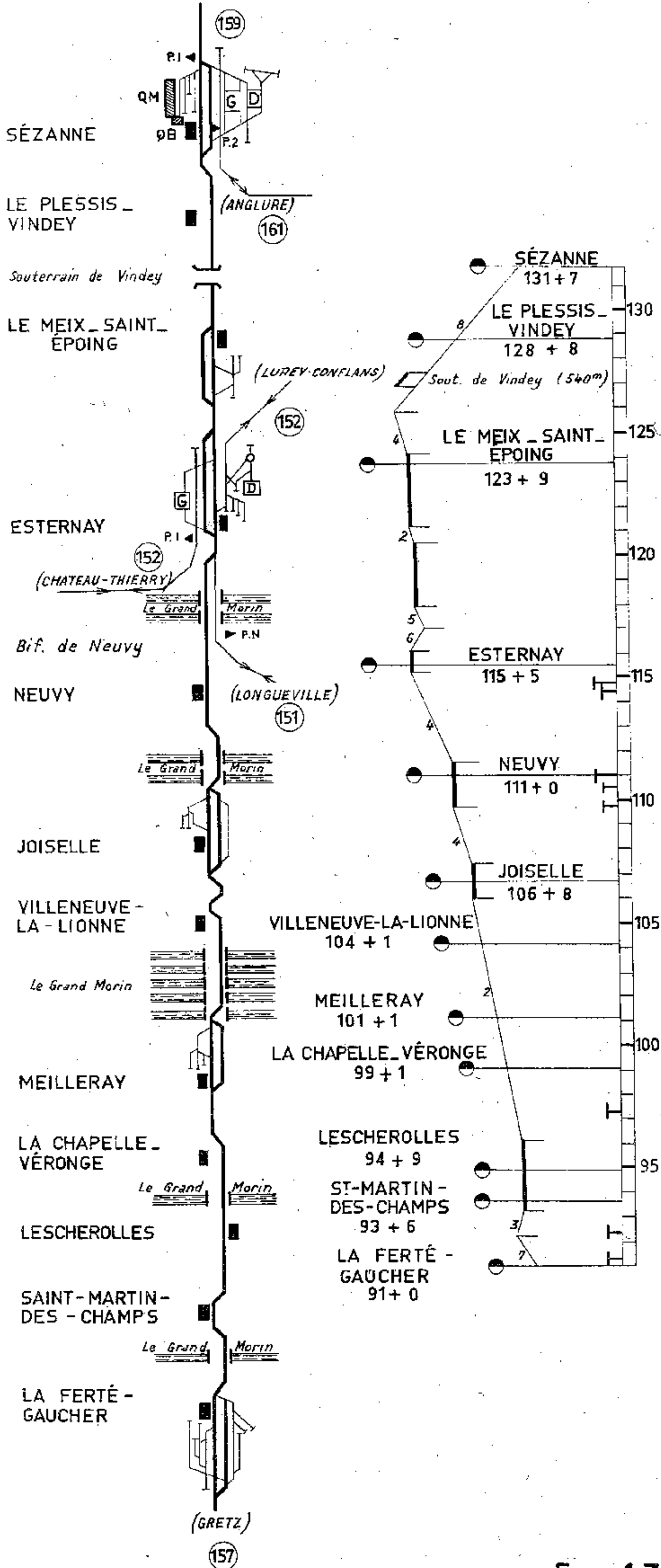

# Ligne 21 (PARIS) GRETZ\_VITRY-LE-FRANÇOIS

## Section de SÉZANNE à FÈRE-CHAMPENOISE

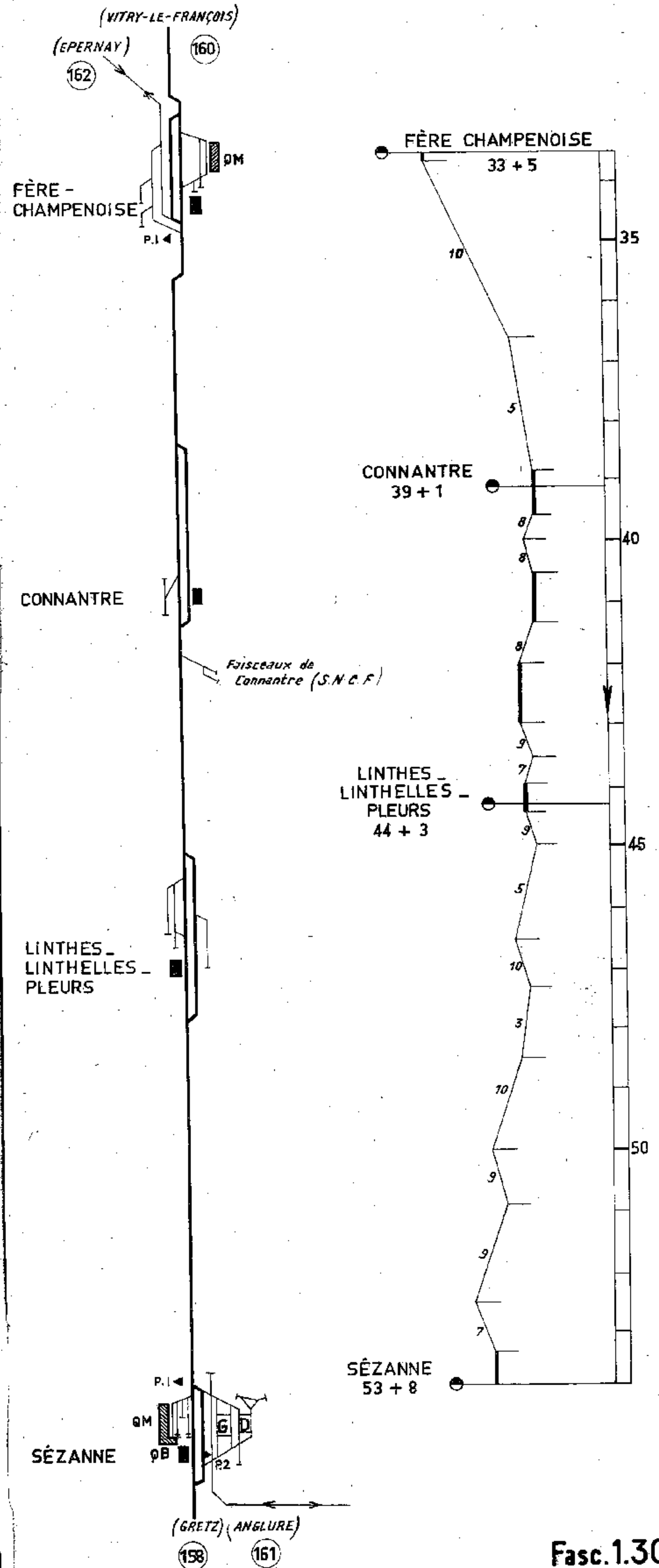



# Ligne 21 (PARIS) GRETZ\_VITRY-LE-FRANÇOIS

Section de FÈRE CHAMPENOISE à VITRY-LE-FRANÇOIS

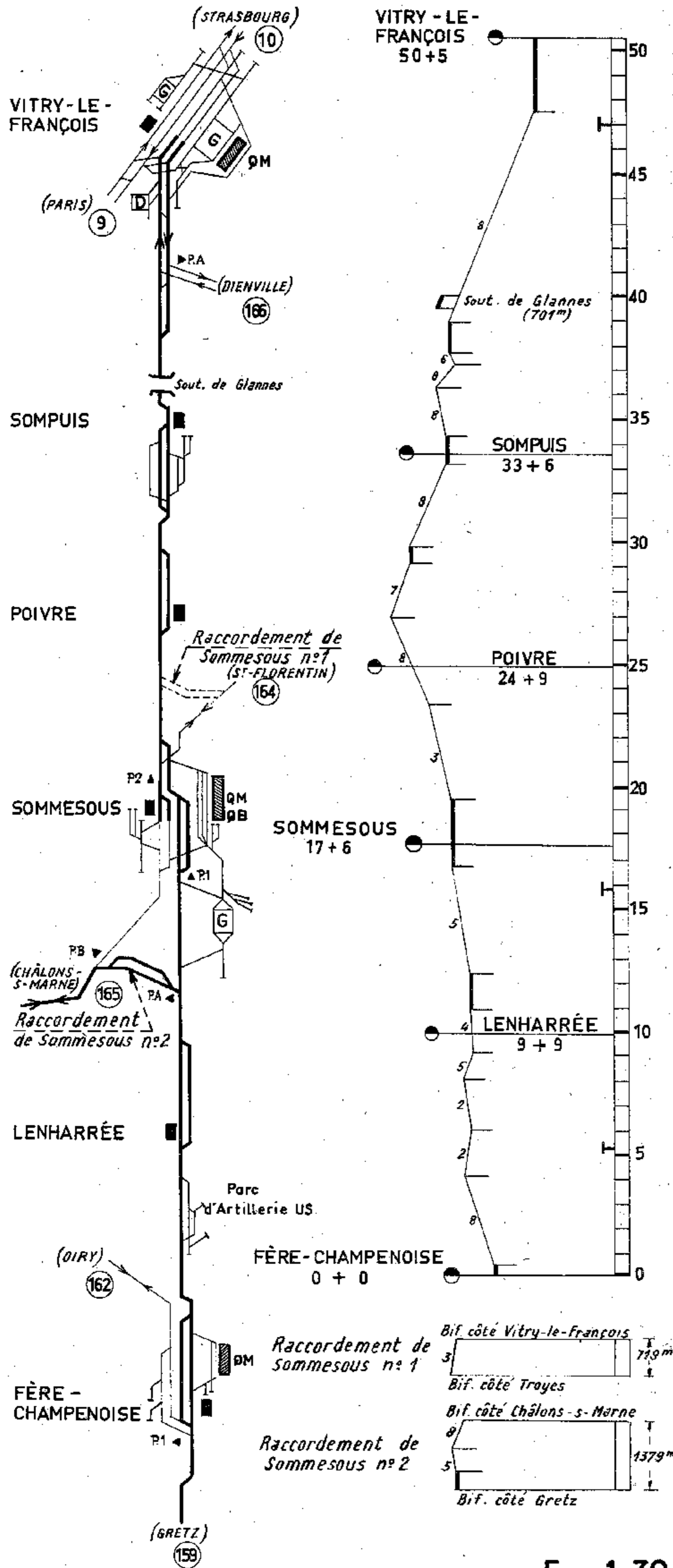

# Ligne 22 \_ ANGLURE \_ OIRY

Section d'ANGLURE à SÉZANNE

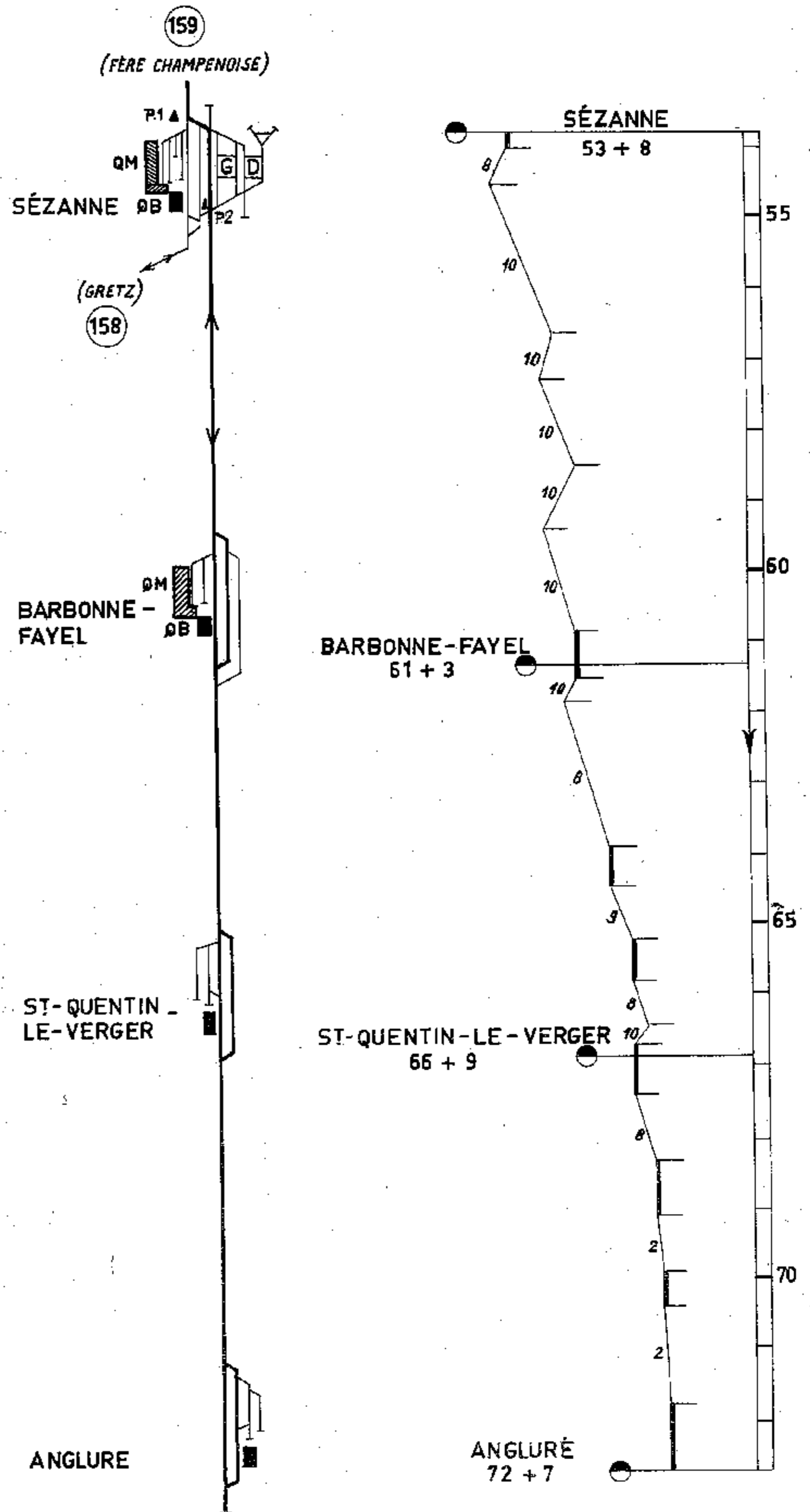

# Ligne 22 - ANGLURE - OIRY

## Section de FÈRE-CHAMPENOISE à OIRY

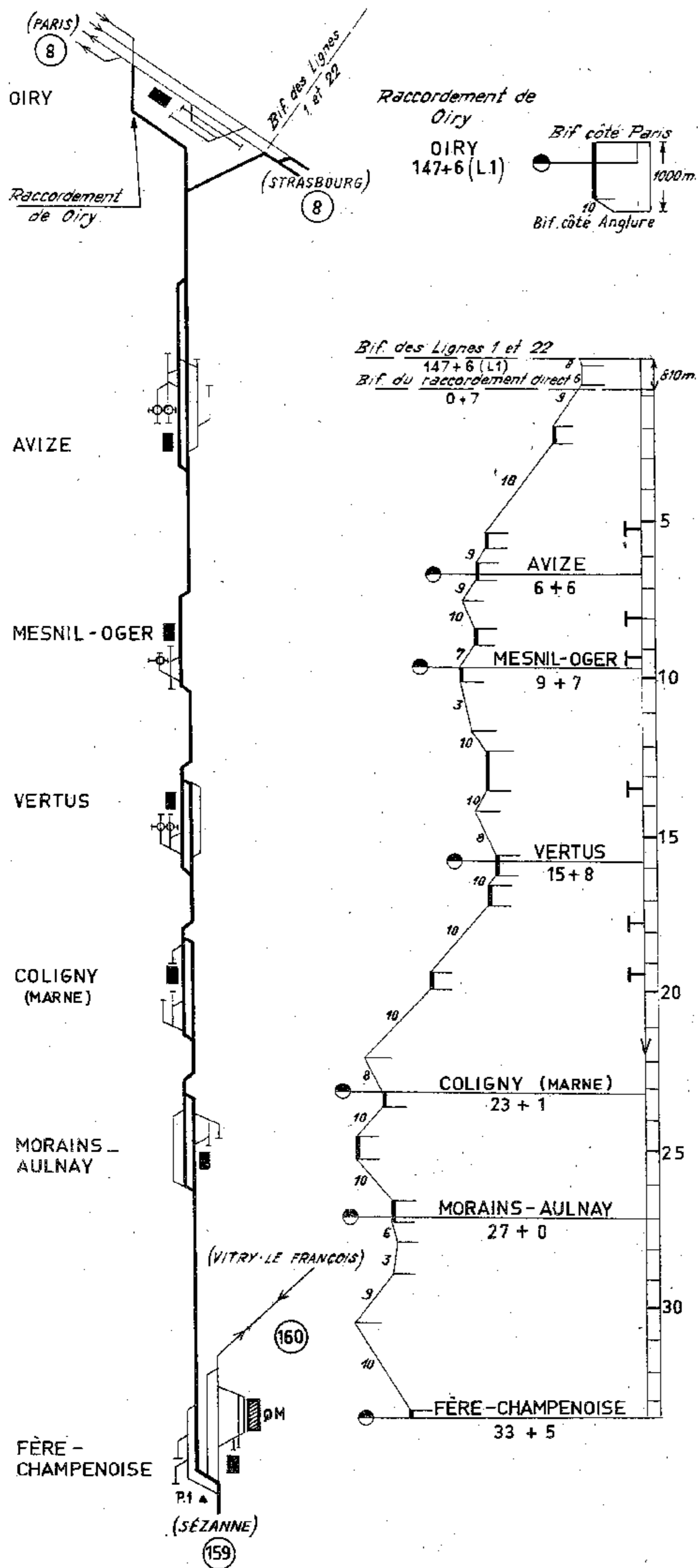

# Ligne 26 - ST-FLORENTIN-VERGIGNY-CHÂLONS-sur-MARNE

## Section de SAINT-FLORENTIN-VERGIGNY à TROYES

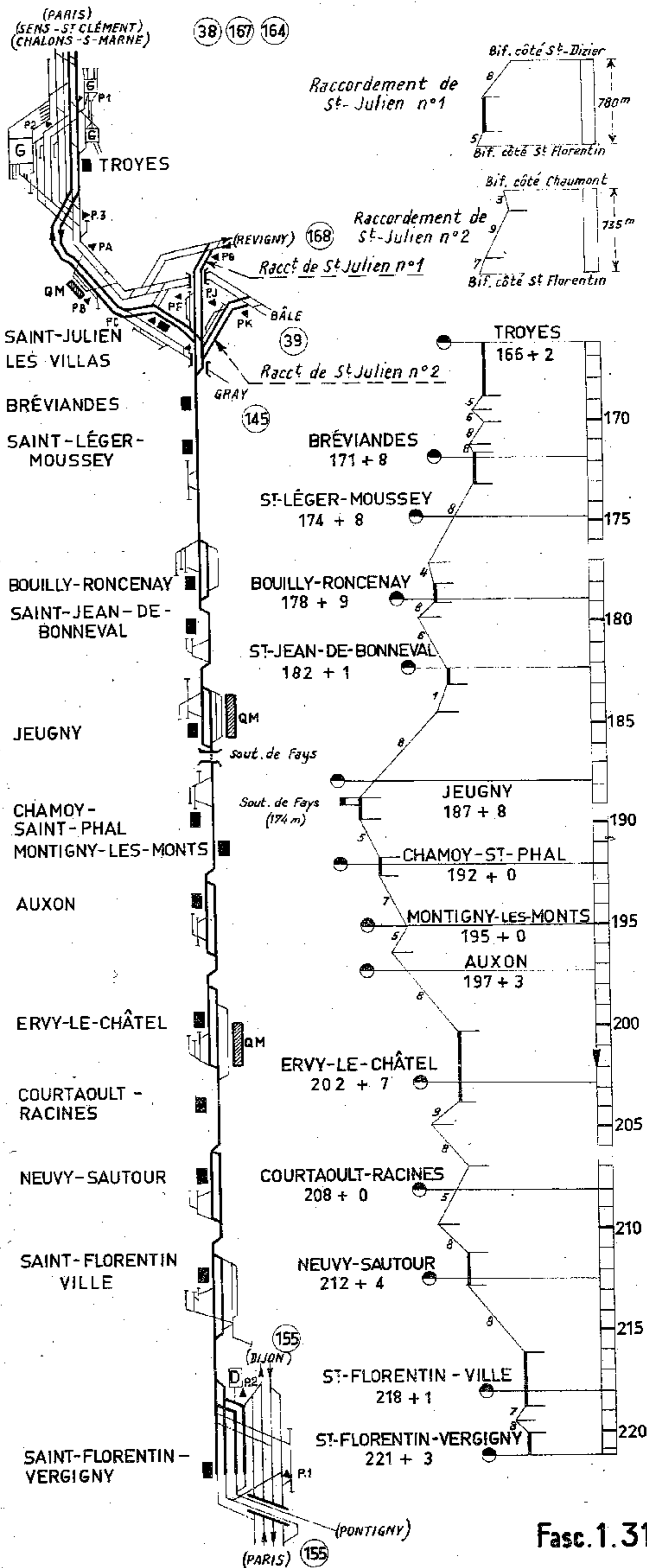

Section de TROYES à SOMMESOUS

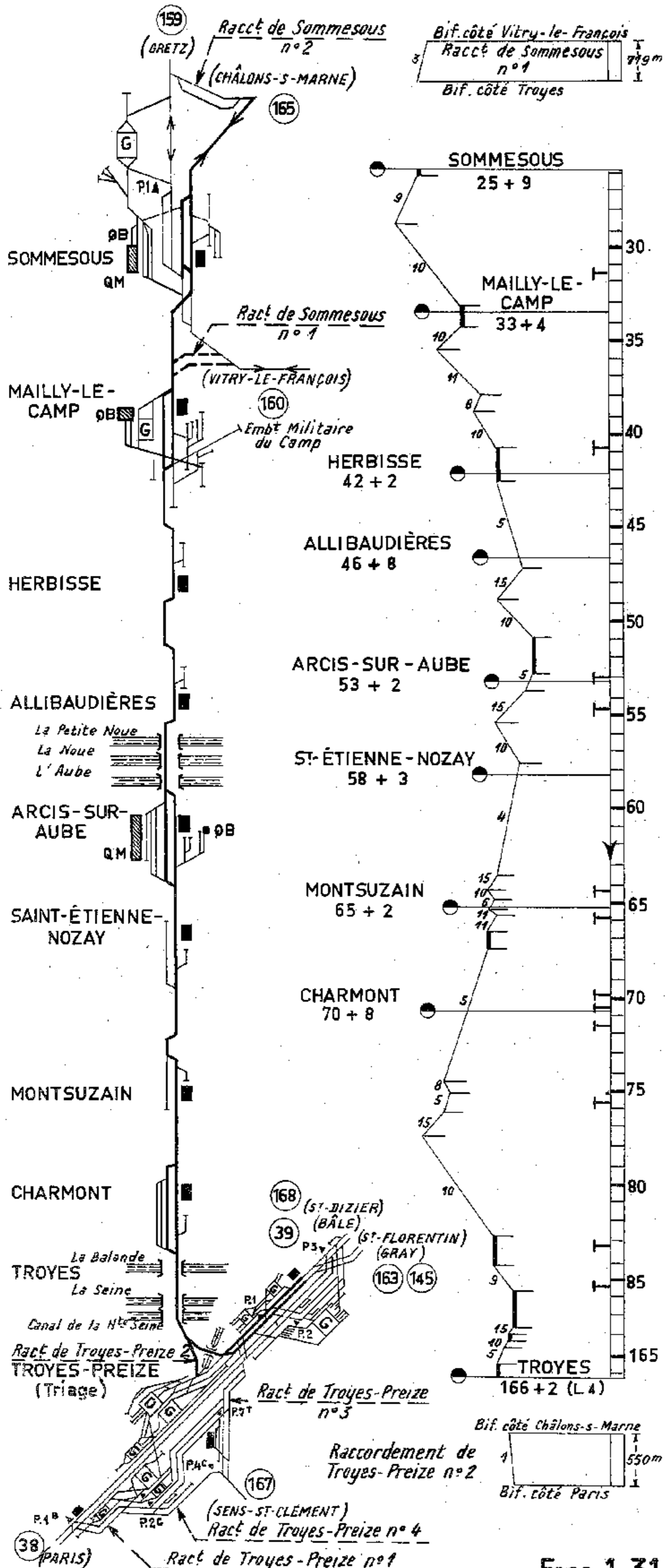

Section de SOMMESOUS à CHÂLONS-sur-MARNE

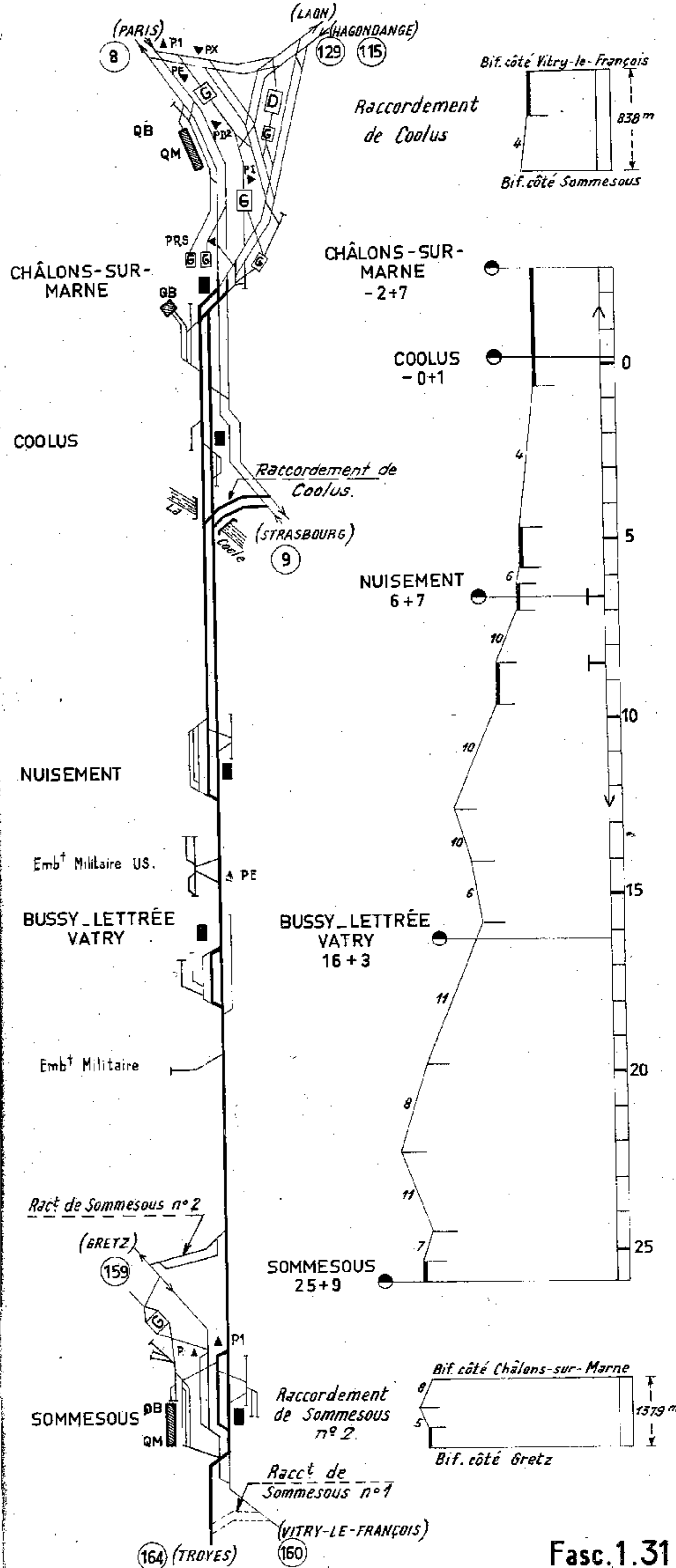



Ligne 26<sup>5</sup> VITRY-LE-FRANÇOIS-DIENVILLE

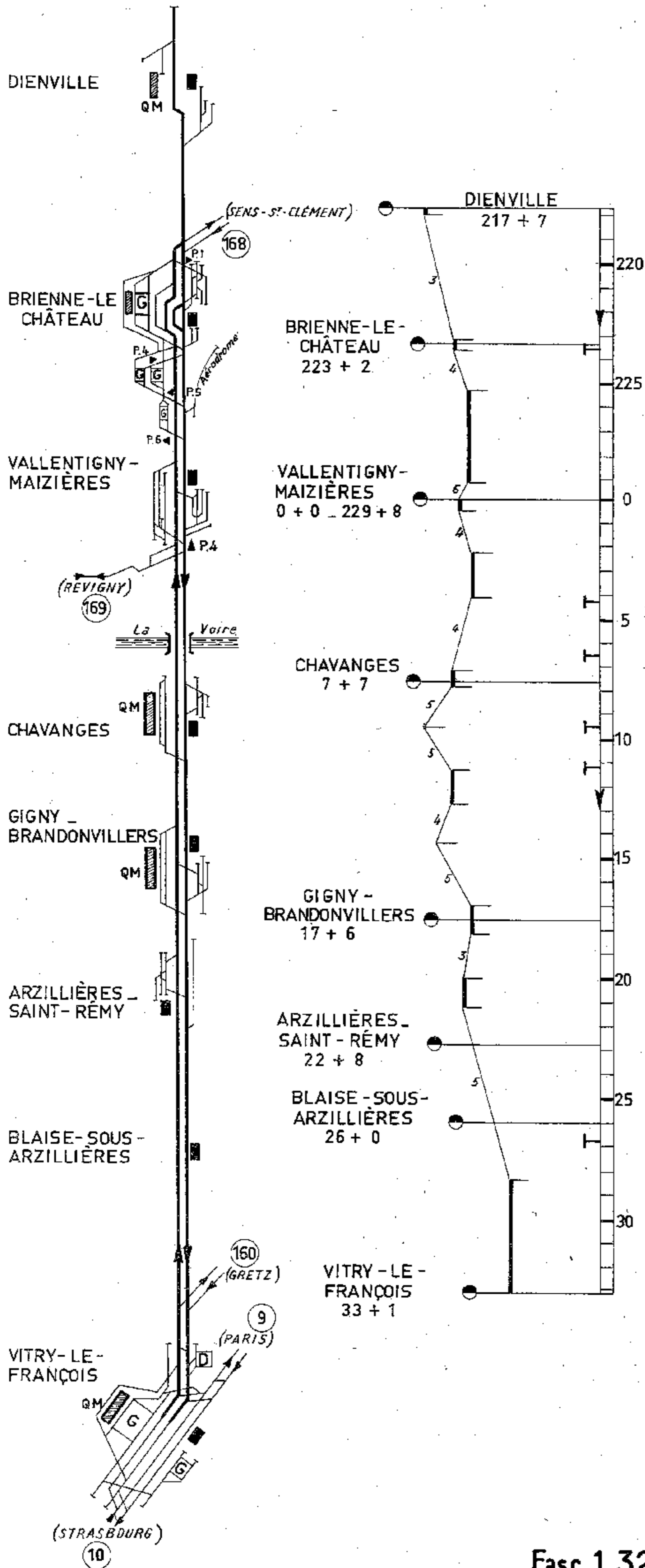

Ligne 26<sup>7</sup> SENS-ST CLÉMENT-REVIGNY

Section de SENS-ST CLÉMENT à TROYES

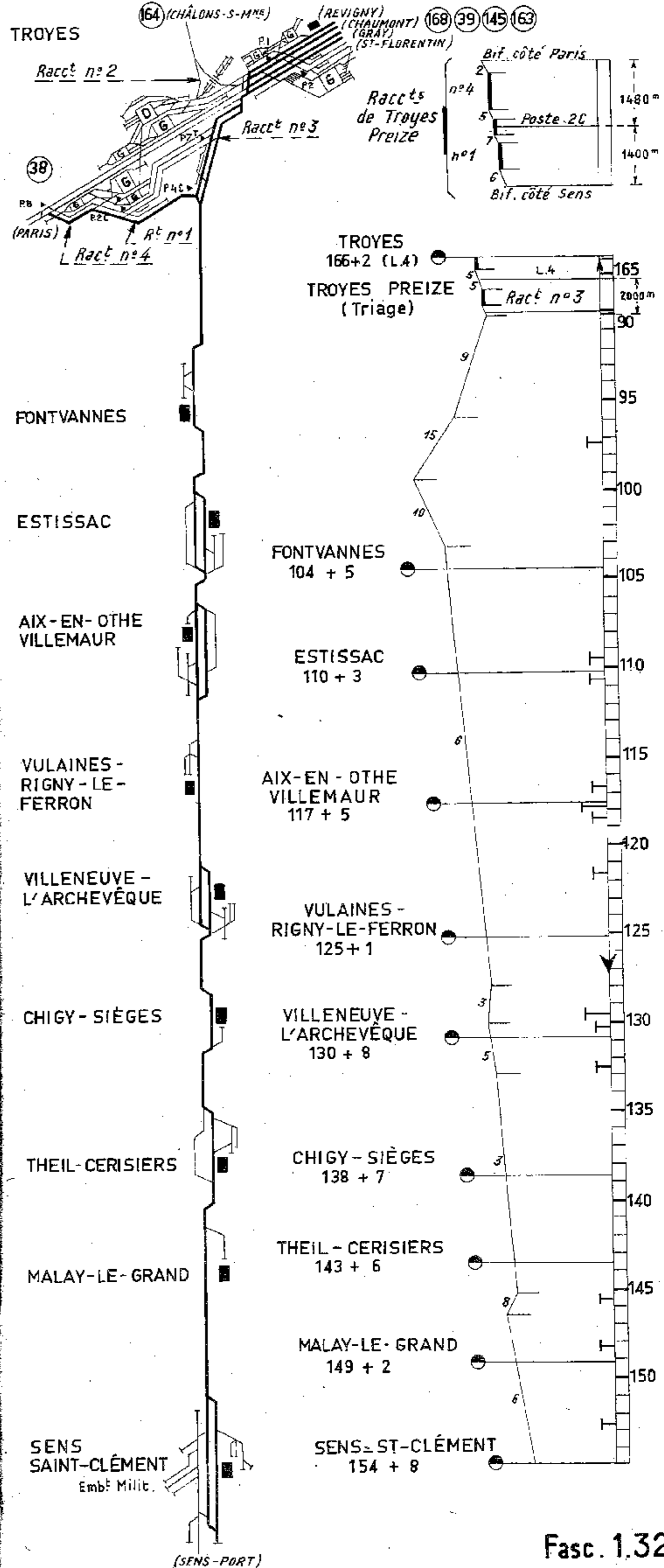

# Ligne 267 SENS ST CLÉMENT REVIGNY

## Section de TROYES à VALLENTIGNY-MAIZIÈRES

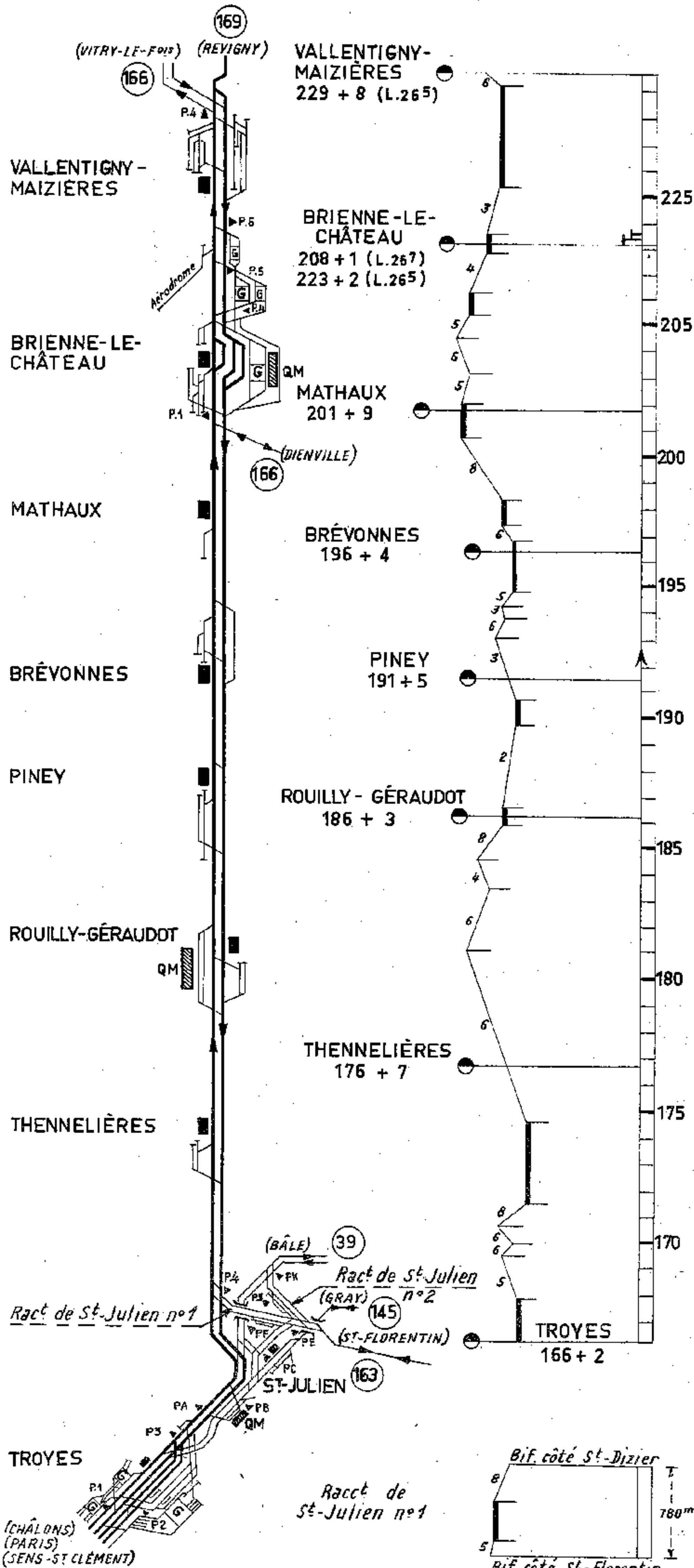

# Ligne 267 SENS ST CLÉMENT REVIGNY

## Section de VALLENTIGNY-MAIZIÈRES à SAINT-DIZIER

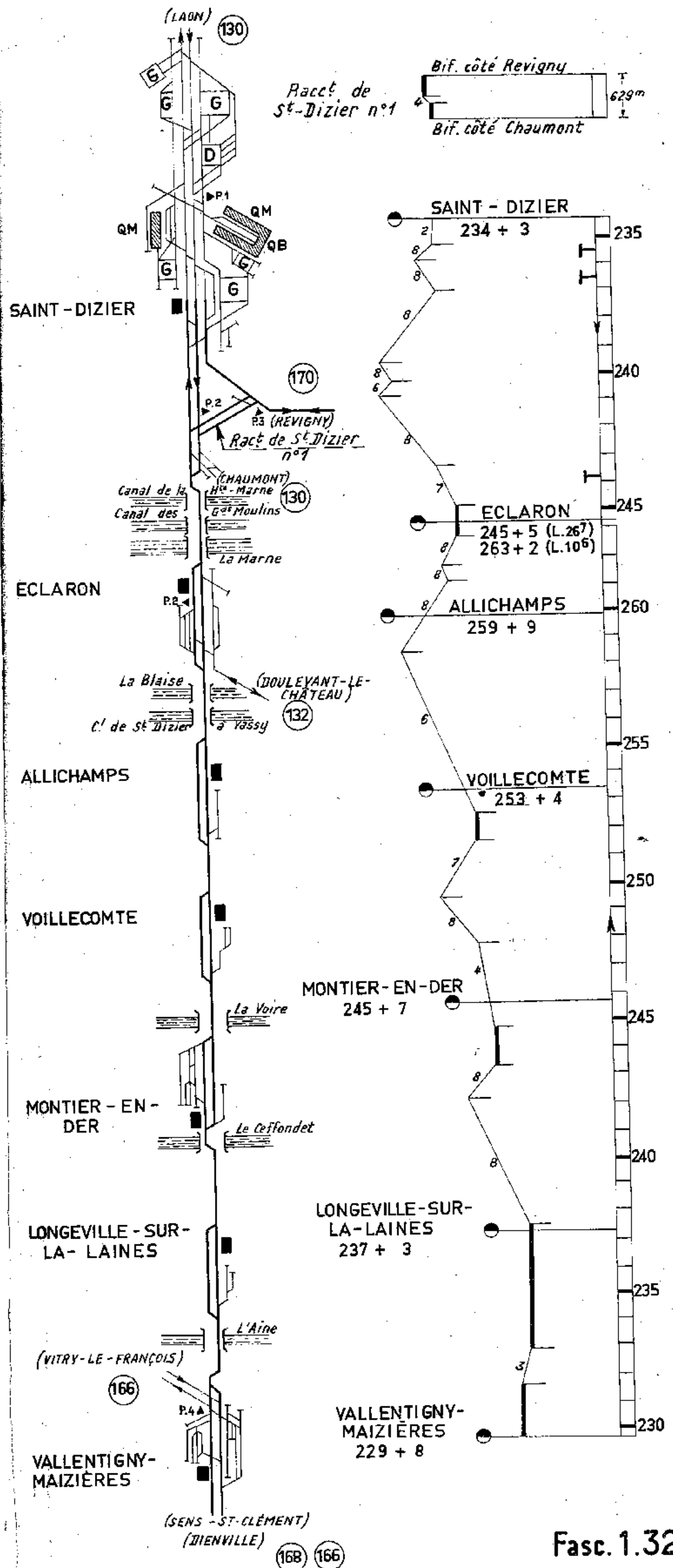

# Ligne 26<sup>7</sup> - SENS - ST-CLÉMENT - REVIGNY

## Section de SAINT-DIZIER à REVIGNY

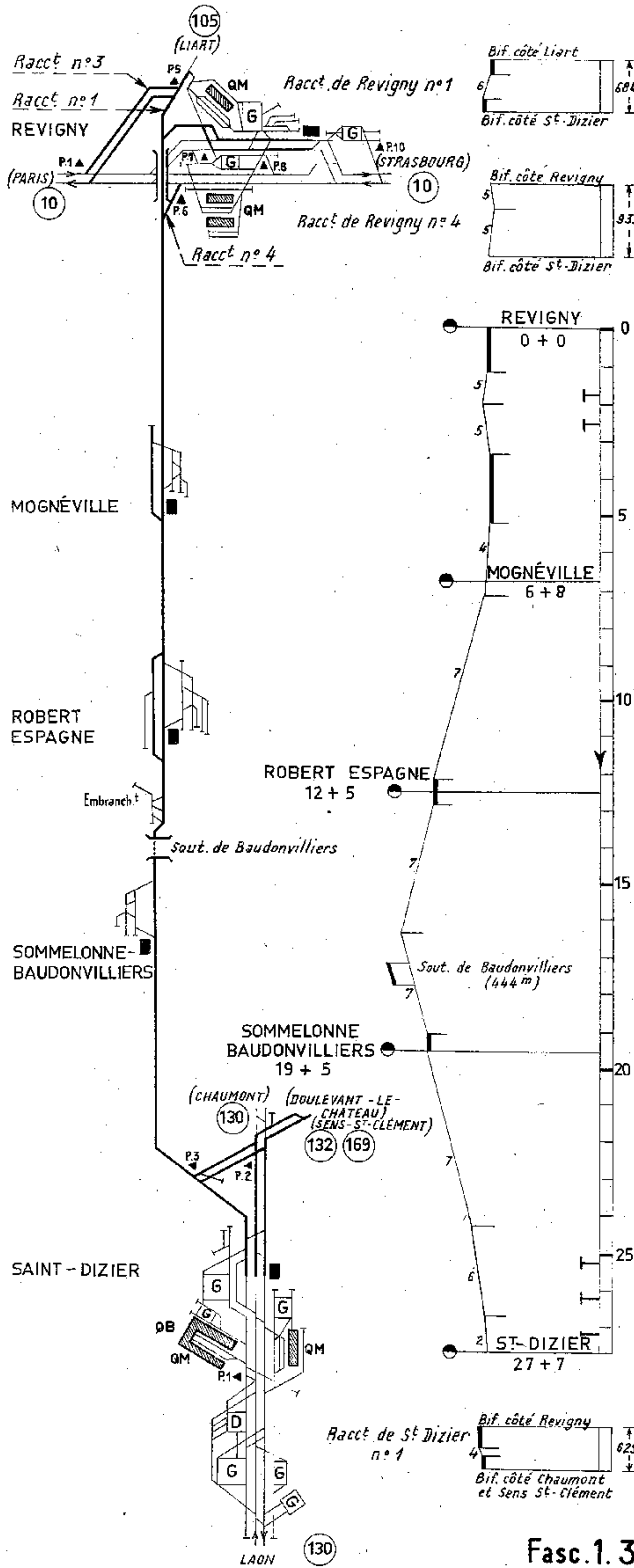

# Ligne 9<sup>4</sup> - SAVERNE - WINTERSDORF

## Section de STEINBOURG à HAGUENAU

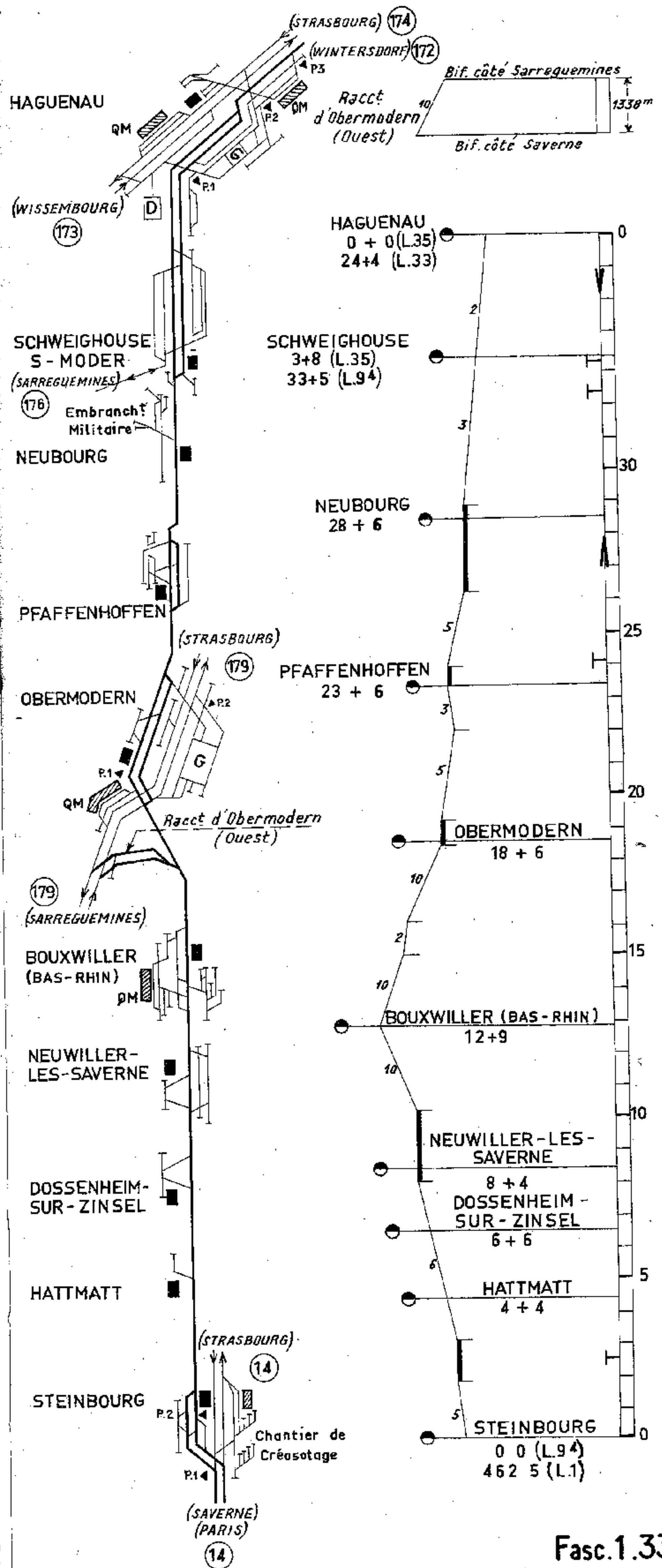





# Ligne 33 - WISSEMBOURG - STRASBOURG

## Section de HAGUENAU à VENDENHEIM

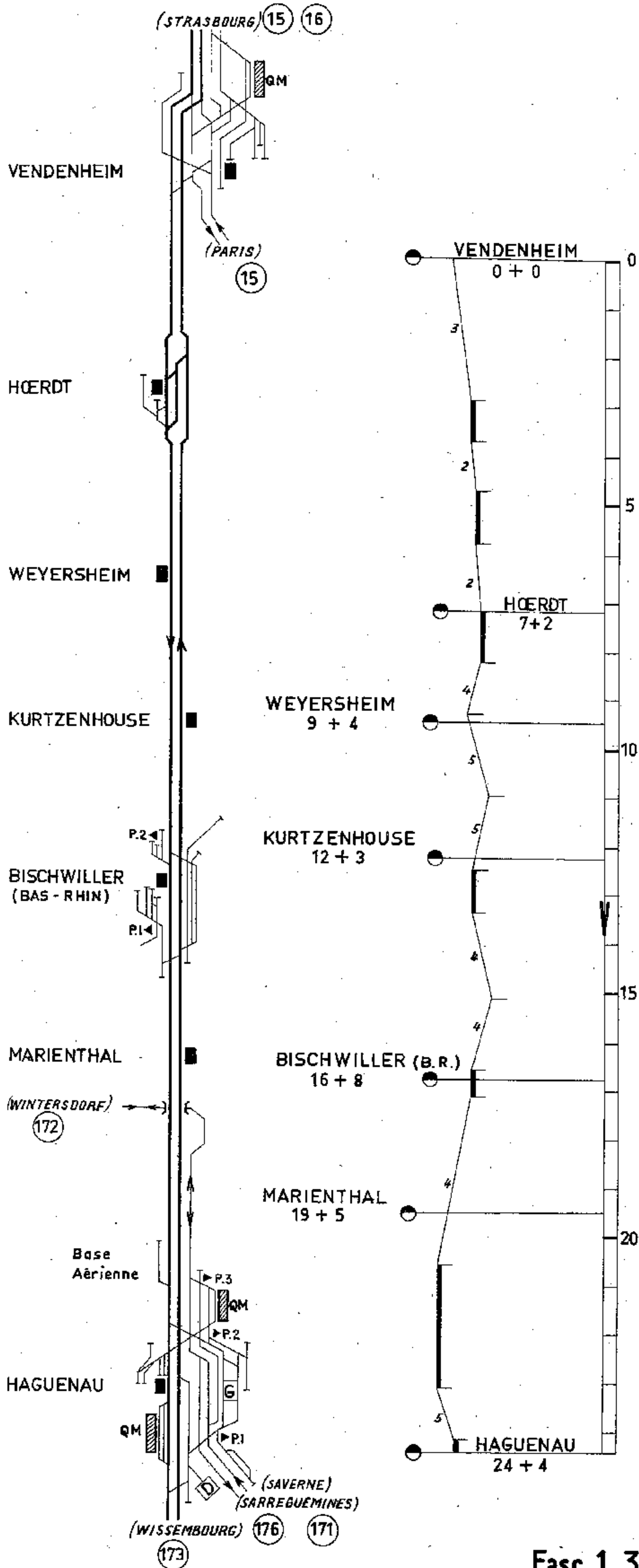

# Ligne 35 - SARREGUEMINES - HAGUENAU

## Section de SARREGUEMINES à BITCHE

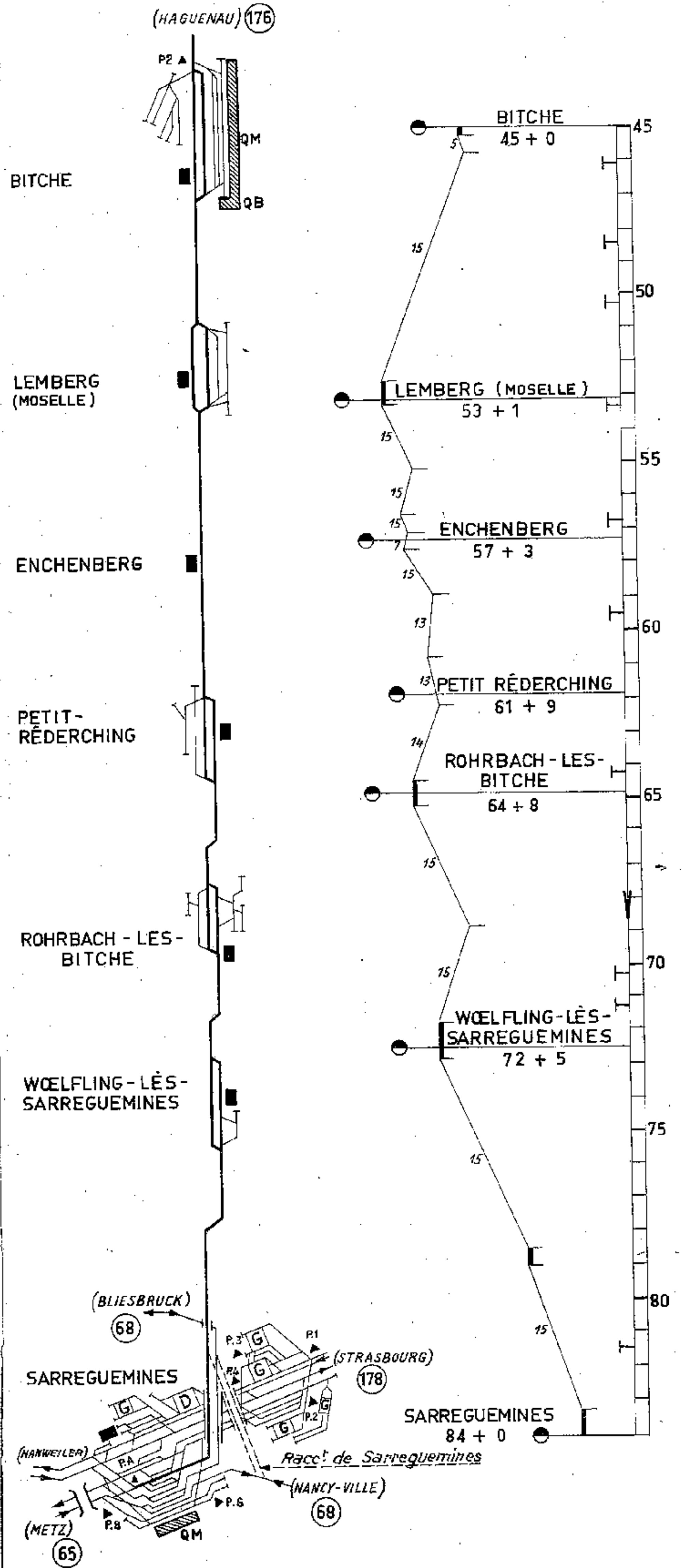

# Ligne 35 - SARREGUEMINES - HAGUENAU

## Section de BITCHE à HAGUENAU

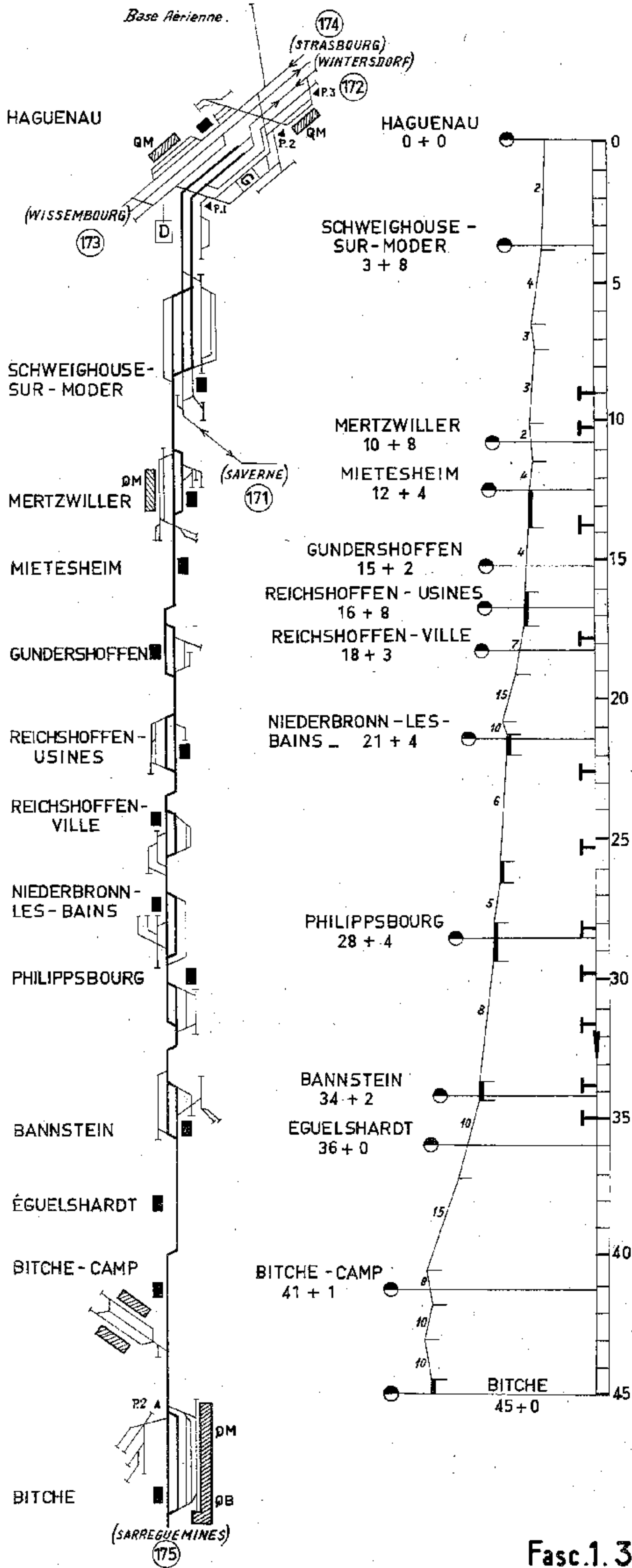

# Ligne 35<sup>6</sup> - LEMBACH - WALBOURG

## Ligne 35<sup>8</sup> - WISSEMBOURG - SCHEIBENHARD

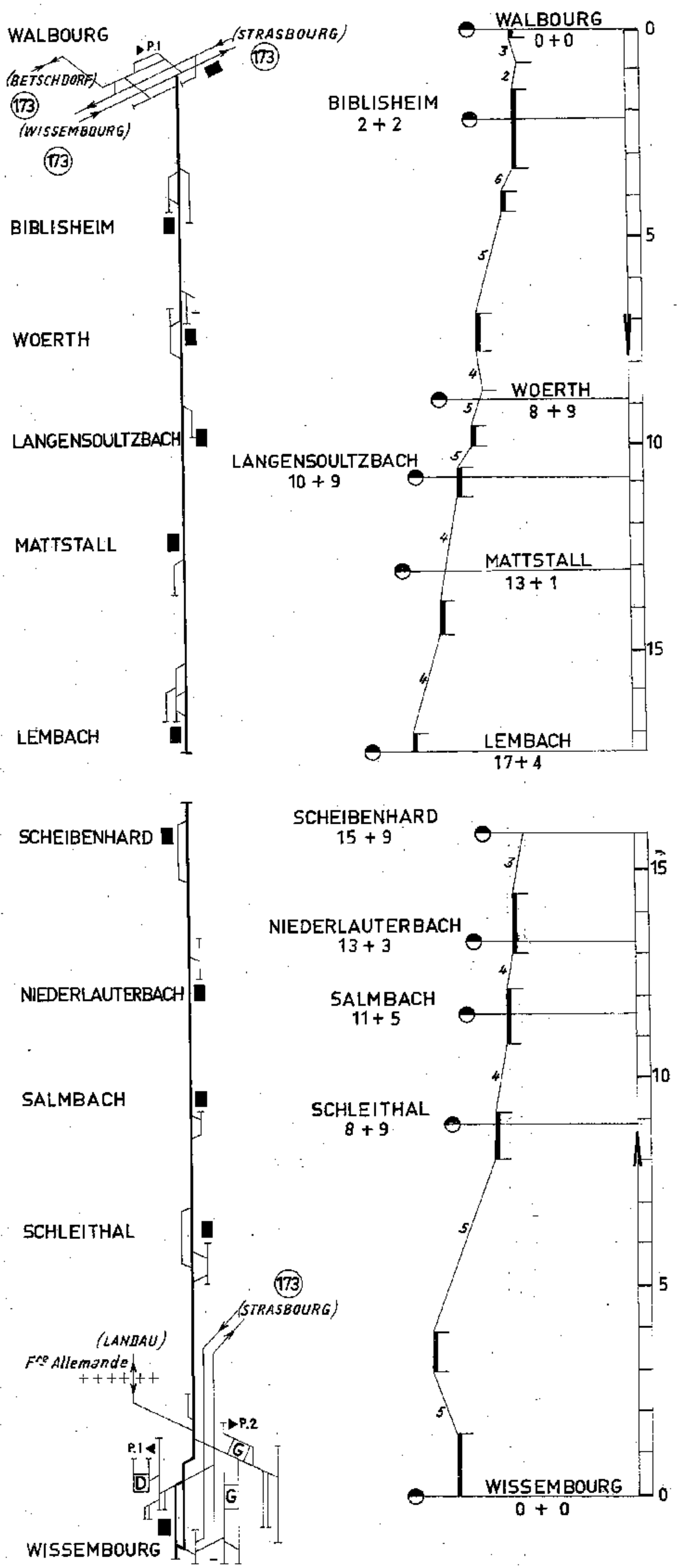



Section de SARREGUEMINES à WINGER-sur-MODER

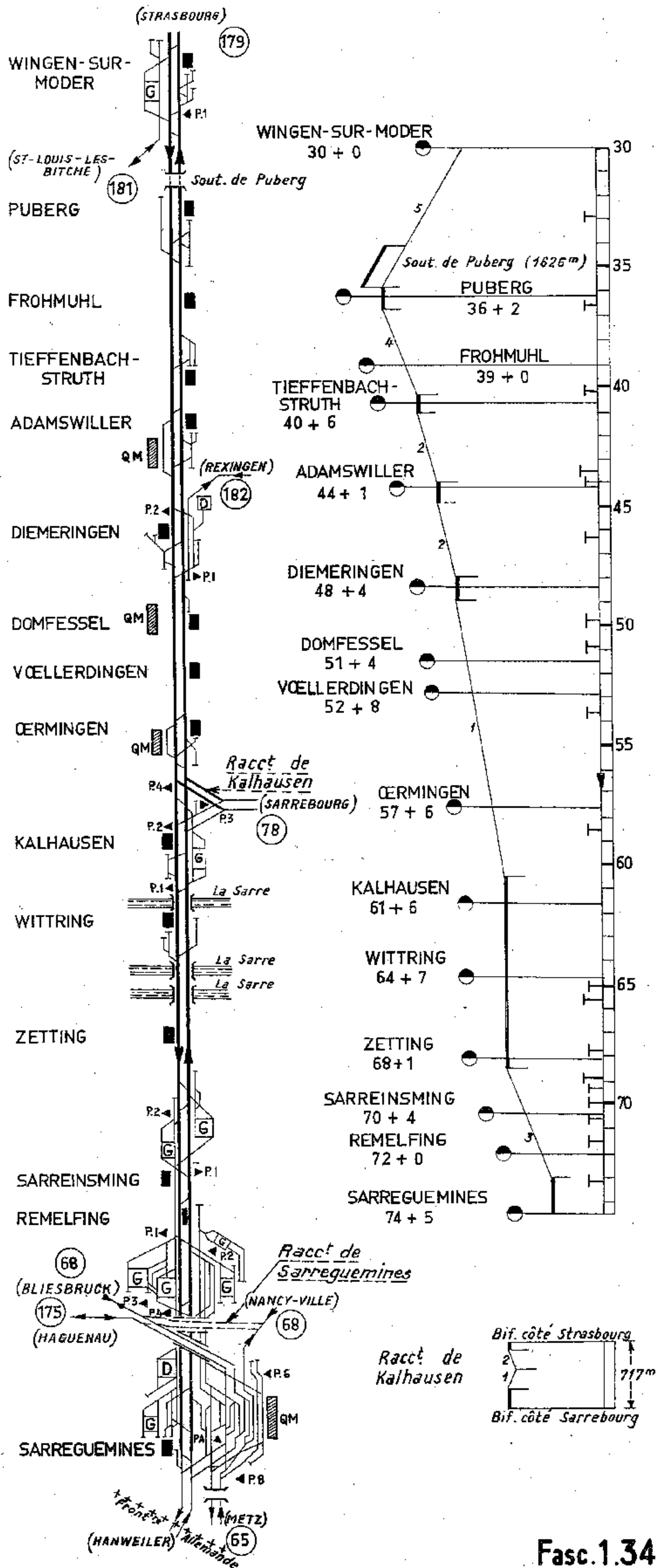

Section de WINGER-sur-MODER à MOMMENHEIM

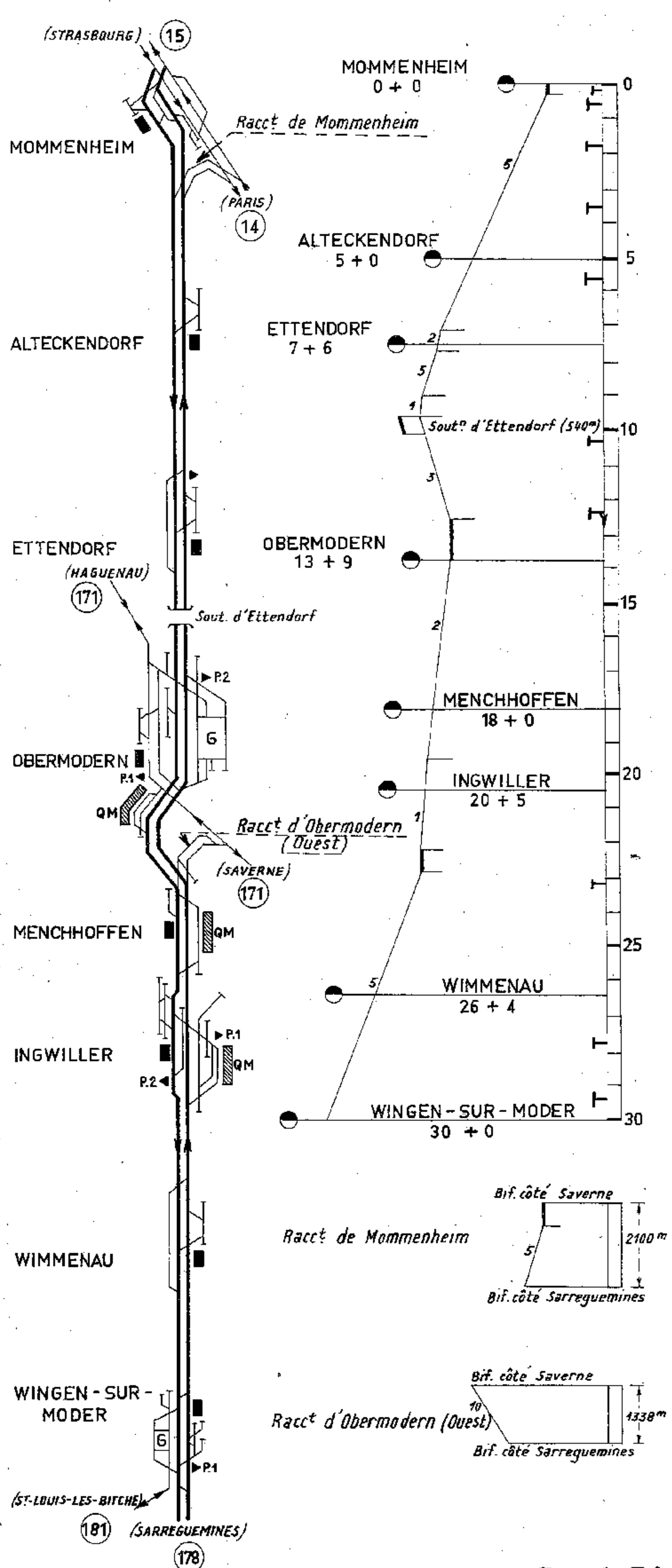

Ligne 33<sup>7</sup> LAUTERBOURG STRASBOURG

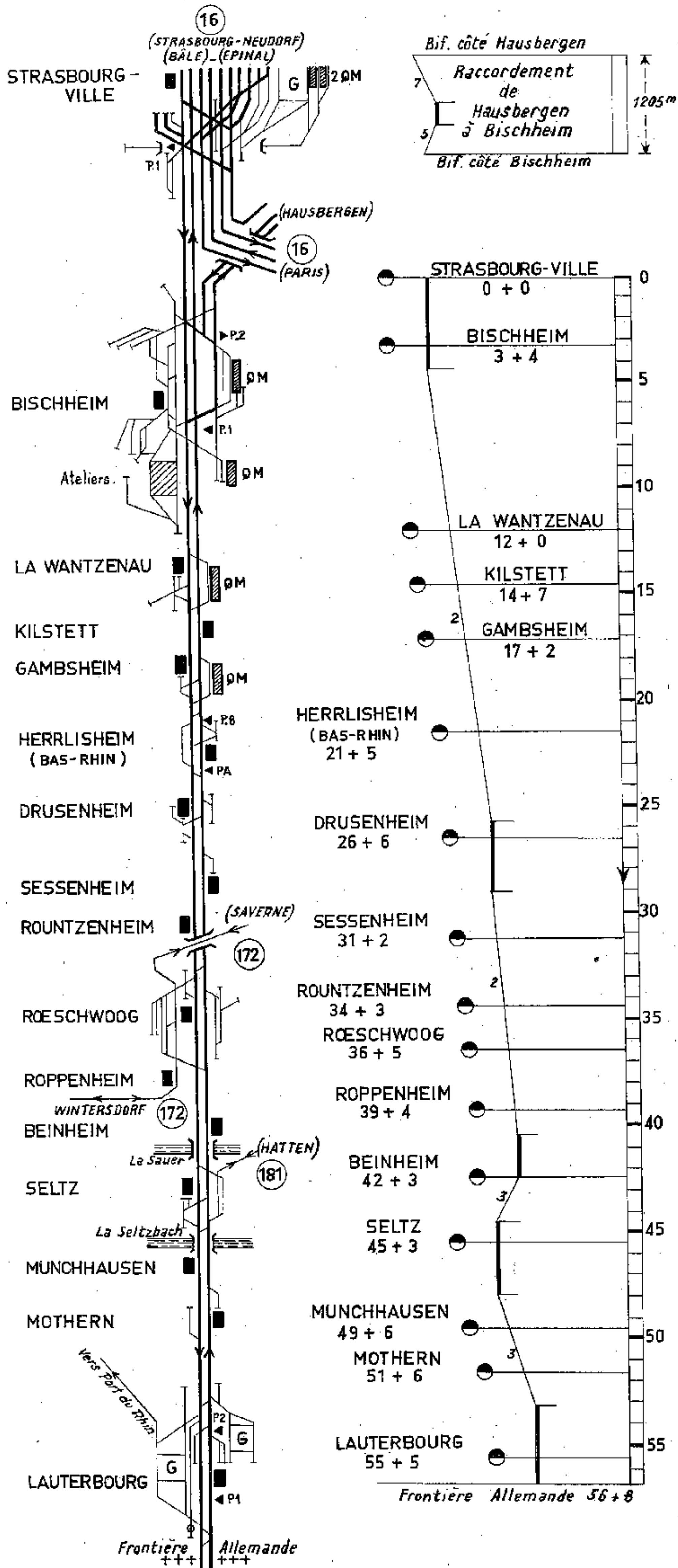

Ligne 9<sup>8</sup> ST-LOUIS-LES-BITCHE WINGEN-SUR-MODER

Ligne 33<sup>9</sup> HATTEN SELTZ

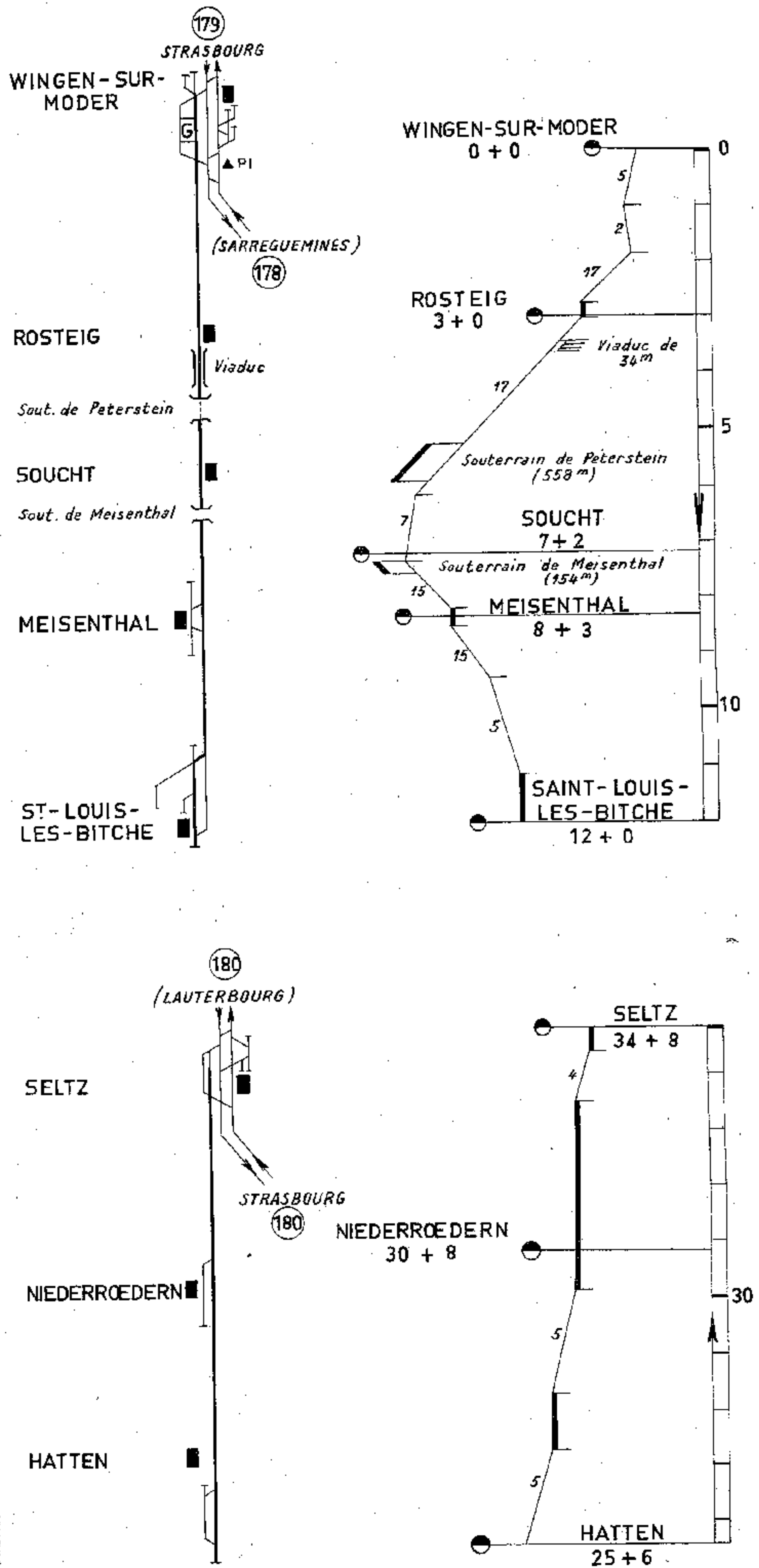

Ligne 9<sup>9</sup> \_ REXINGEN \_ DIEMERINGEN  
Ligne 36<sup>6</sup> \_ (SARREBOURG) RÉDING - DRULINGEN

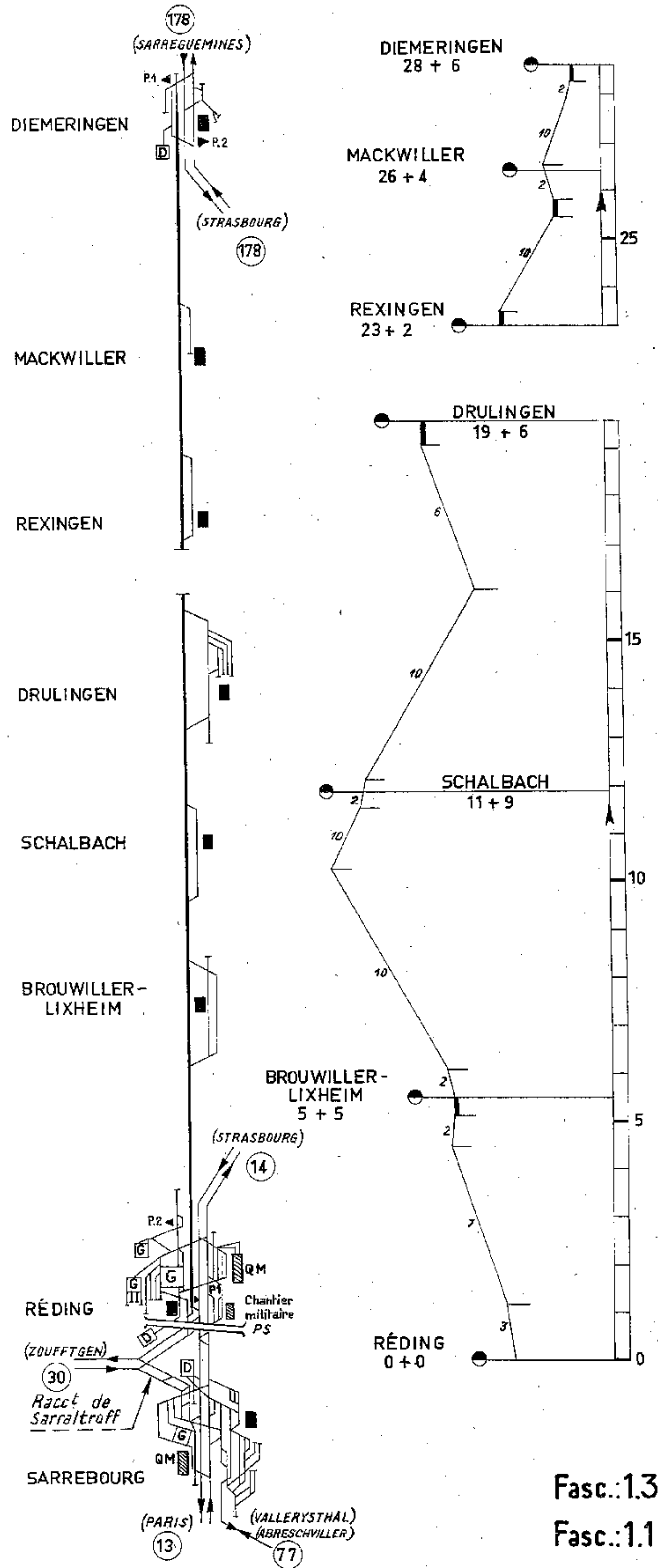

Fasc.: 1.34  
Fasc.: 1.11

Ligne 31 \_ (BONFOL) PFETTERHOUSE \_ DANNEMARIE  
Ligne 31<sup>5</sup> \_ FERRETTE \_ ALTKIRCH

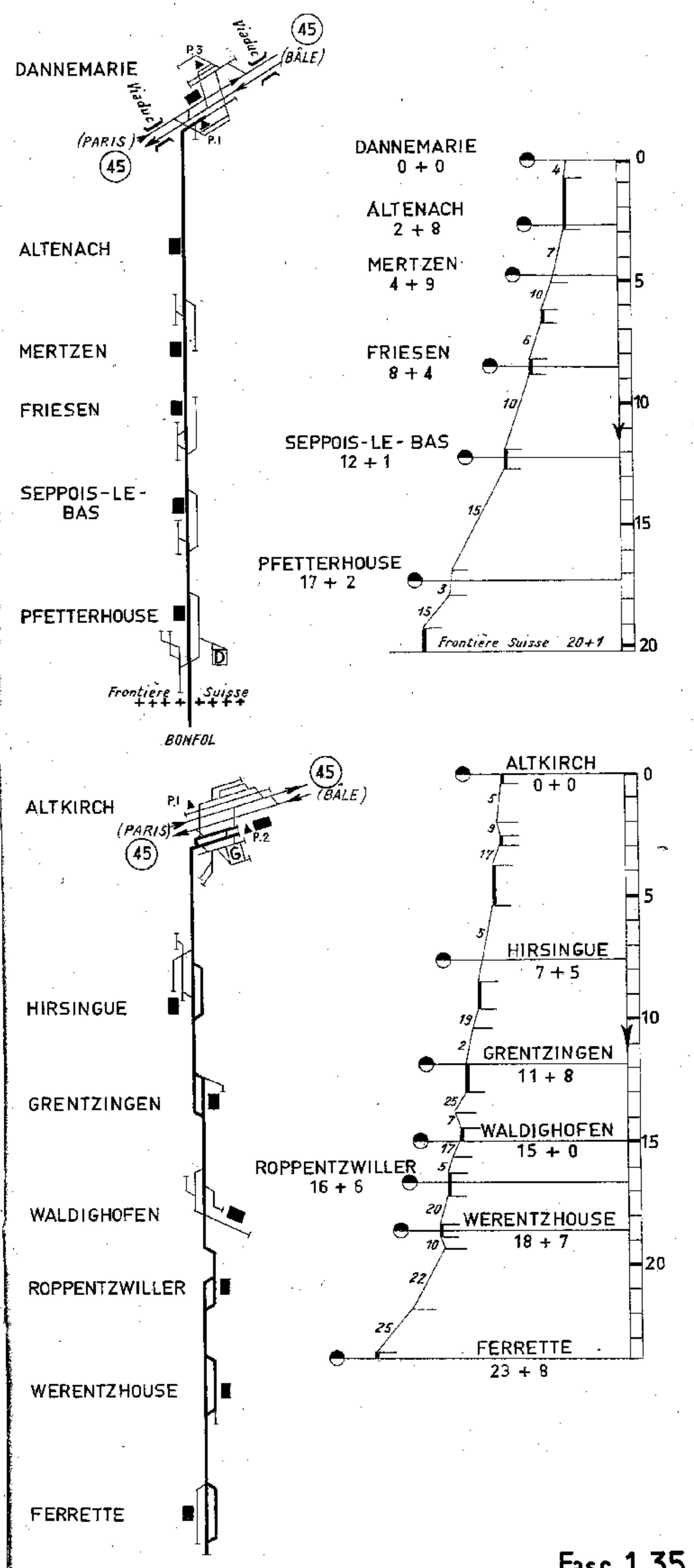

Fasc. 1.35



Ligne 31<sup>o</sup> - BLOTZEIM - HUNINGUE  
Ligne 32<sup>o</sup> - MULHOUSE-VILLE - NEUENBOURG (BADE)

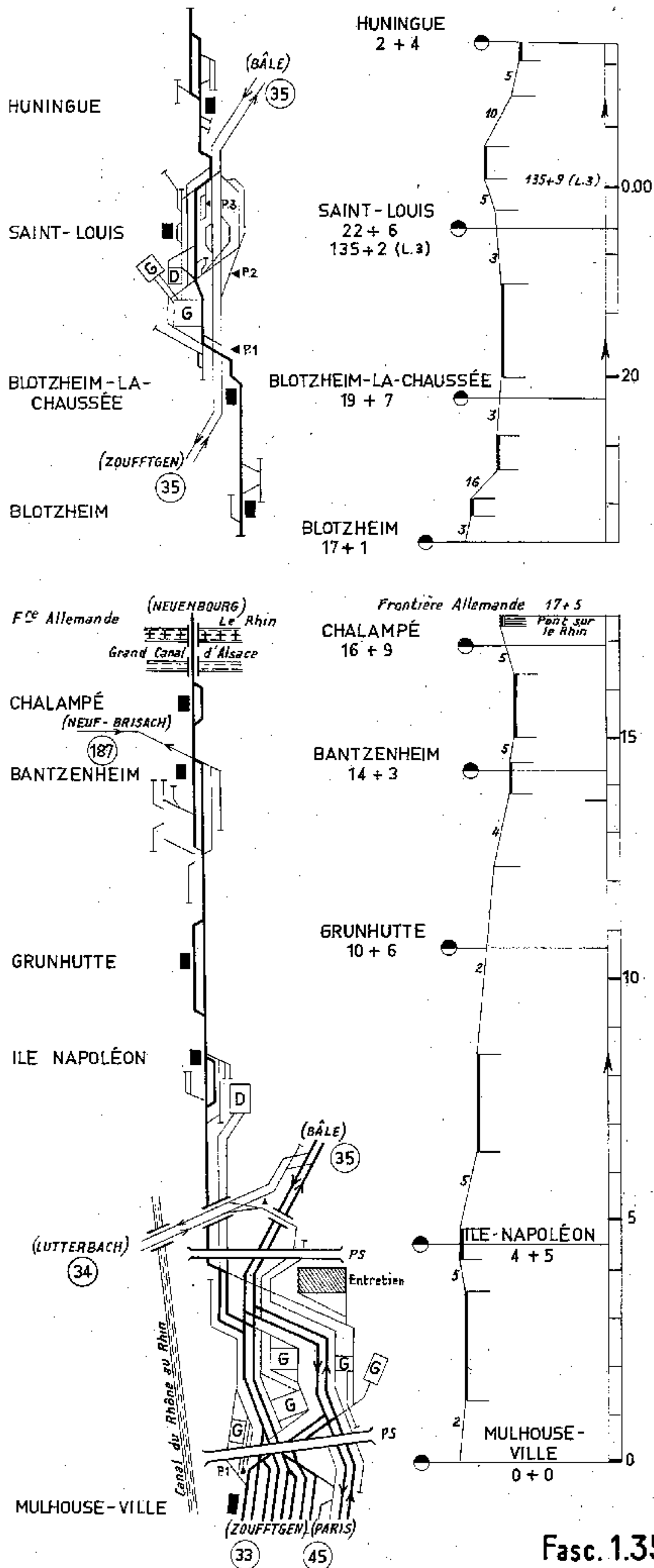

Ligne 32 - KRUTH - MULHOUSE  
Section de KRUTH à LUTTERBACH

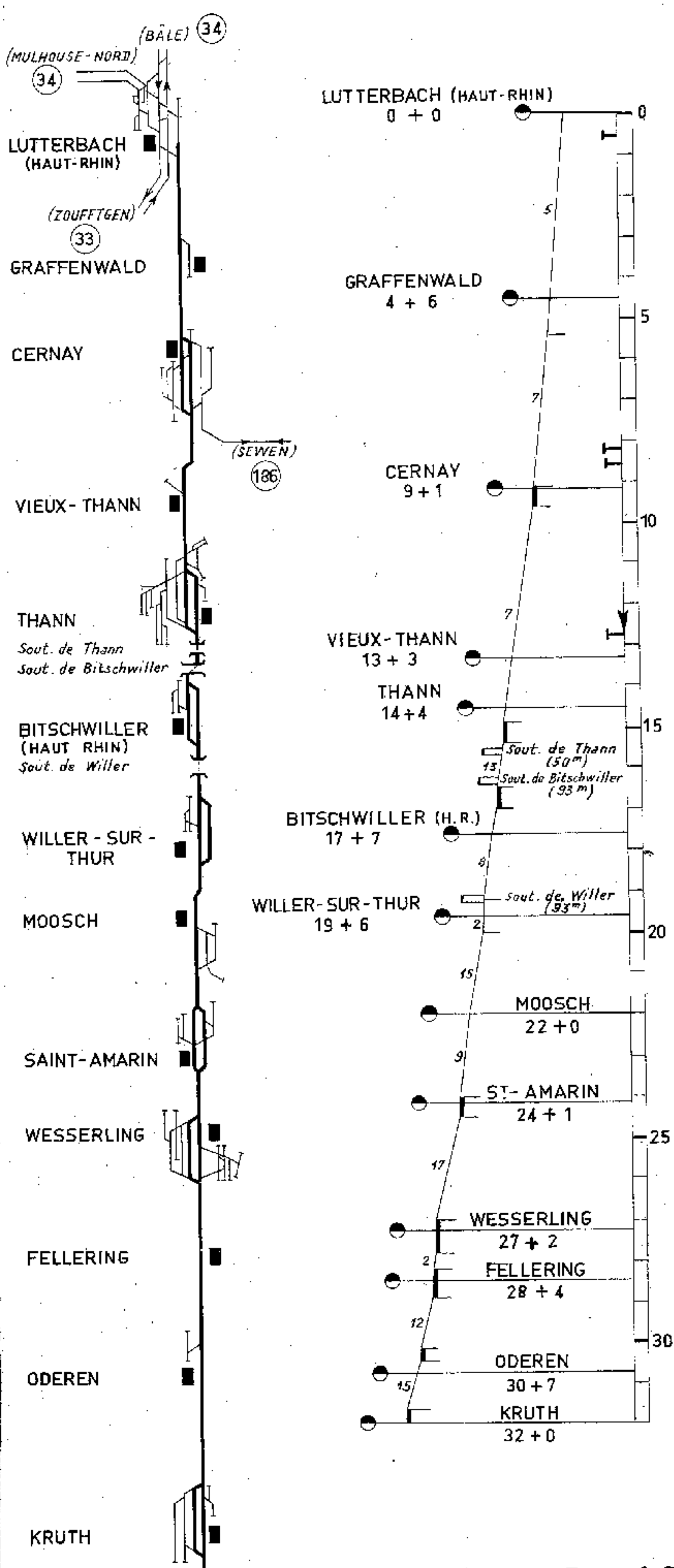



# Ligne 34<sup>B</sup> COLMAR - NEUF-BRISACH

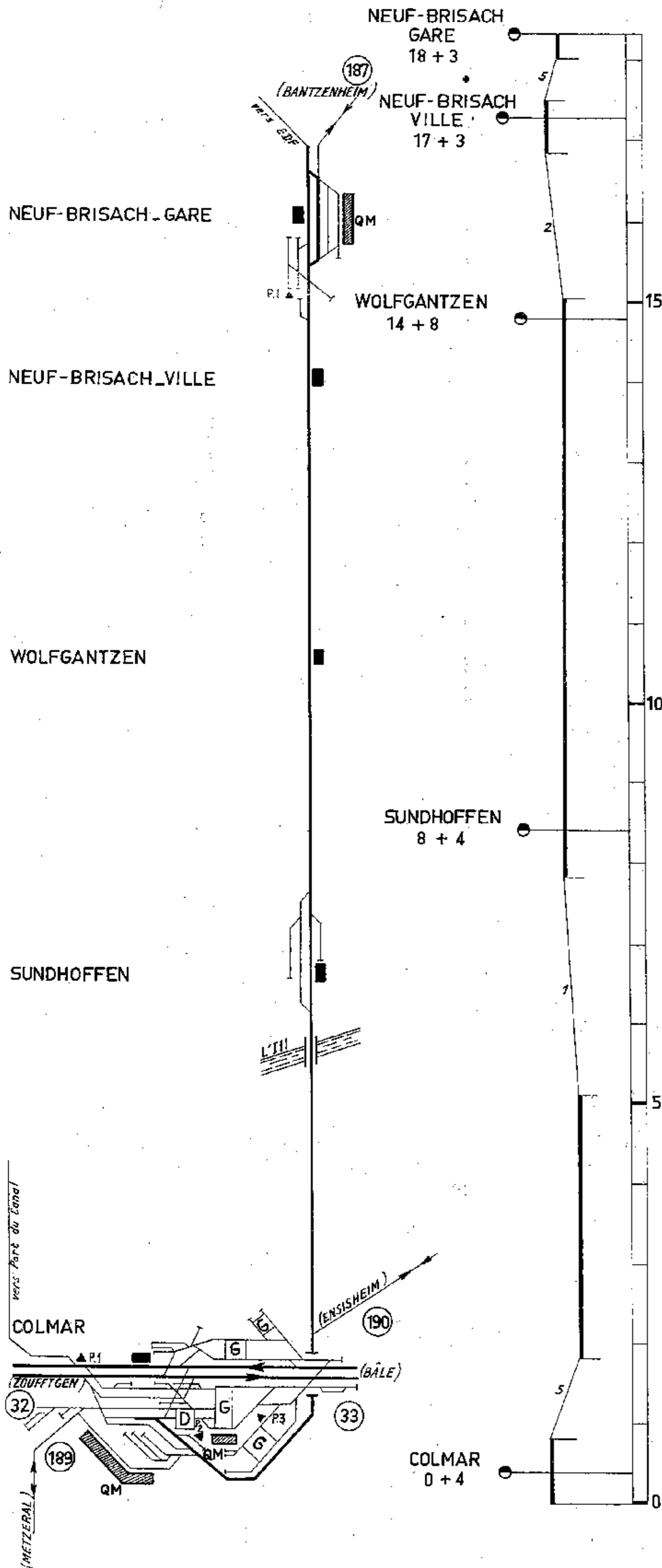

# Ligne 34 METZERAL - COLMAR

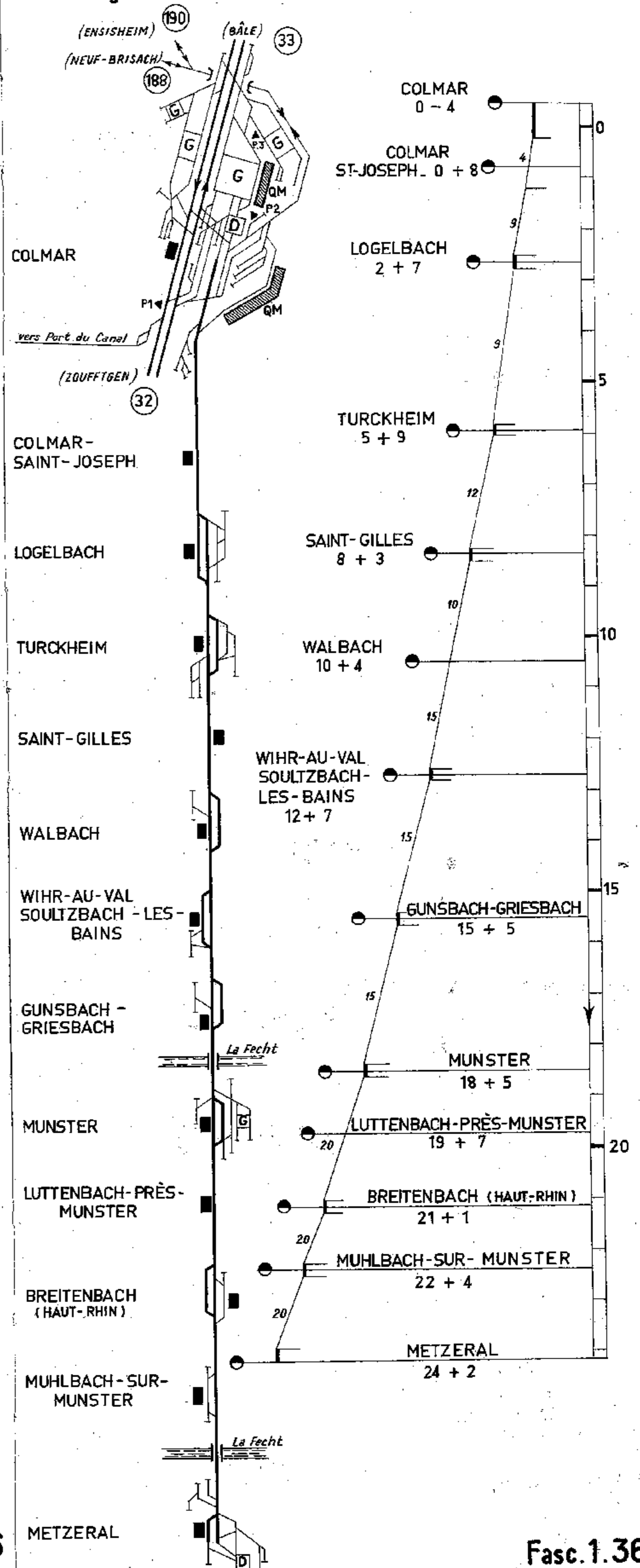



Ligne 38 COLMAR ENSISHEIM BOLLWILLER

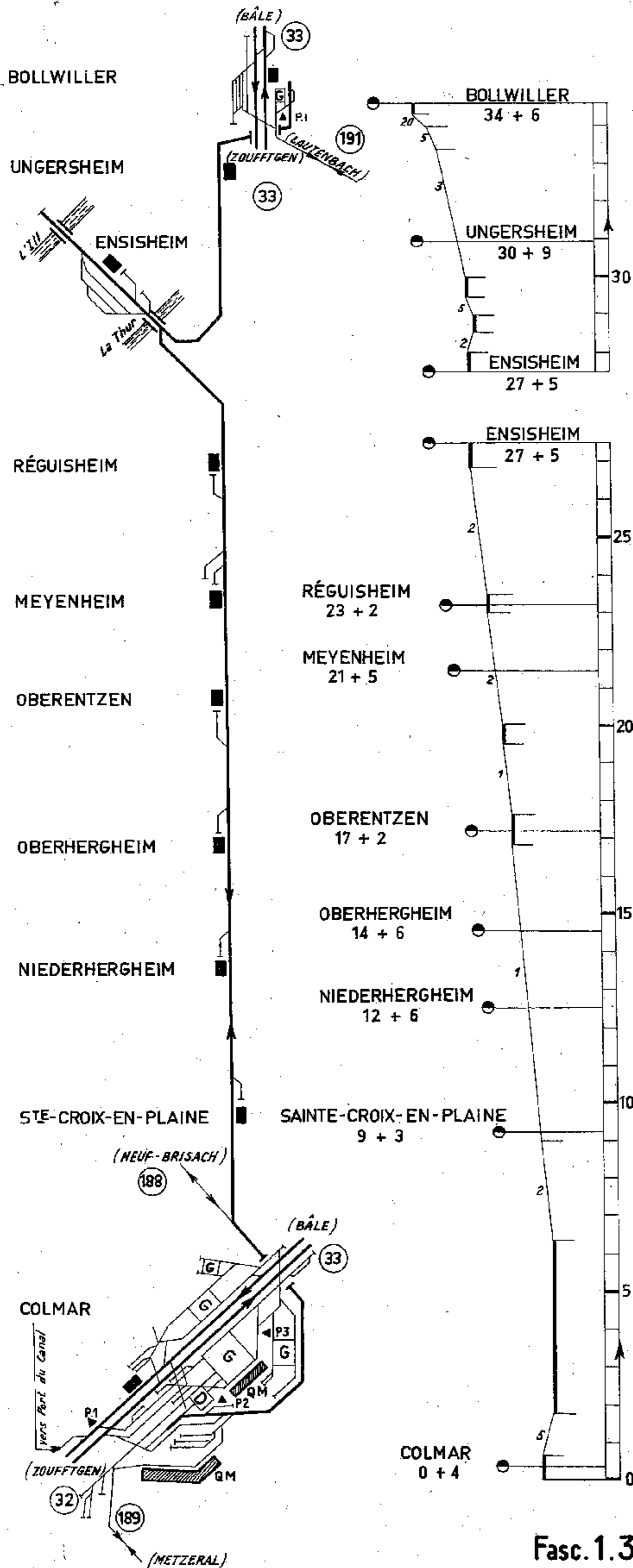

Ligne 39 LAUTENBACH BOLLWILLER

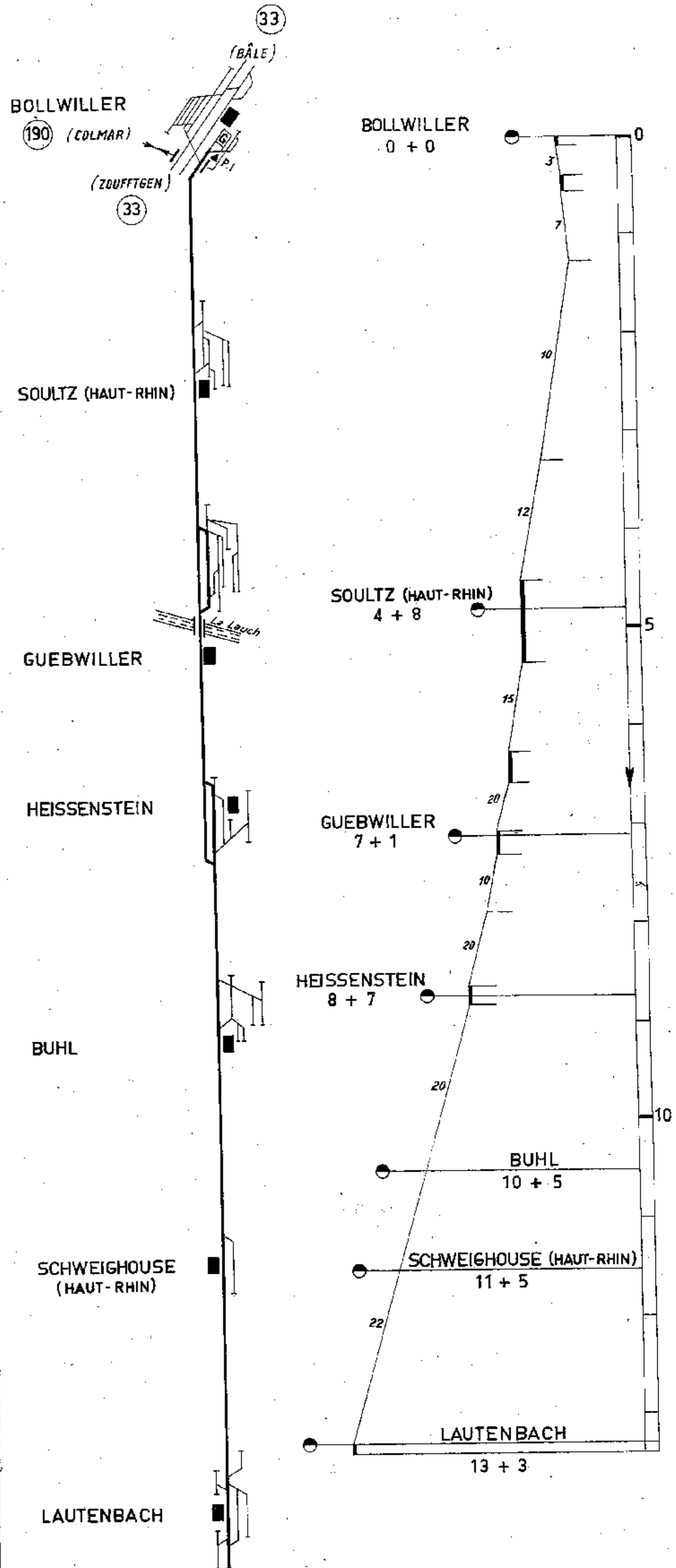

Ligne BA\_BONDY\_GARGAN\_AULNAY-SOUS-BOIS

Ligne EC\_ESBLY\_CRÉCY-LA-CHAPELLE

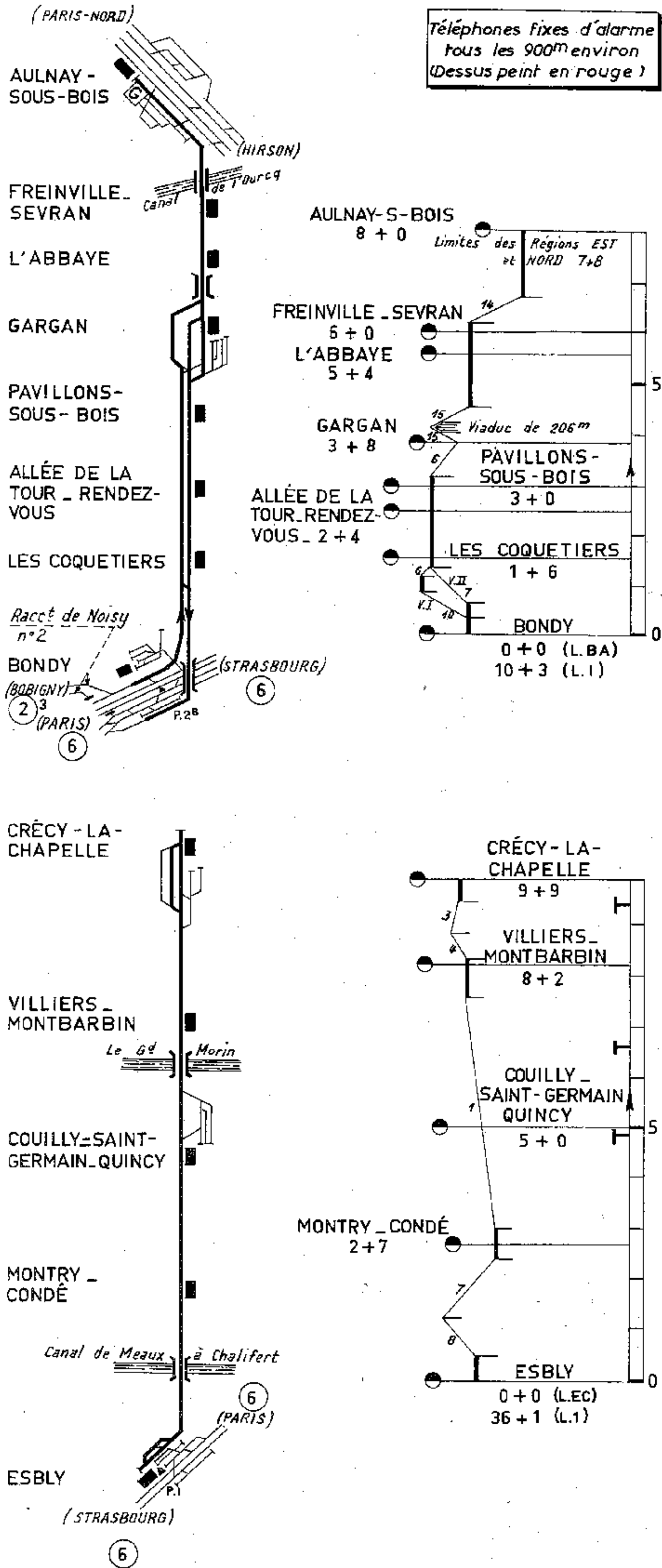

Ligne 214\_VERNEUIL-L'ÉTANG\_MARLES-EN-BRIE

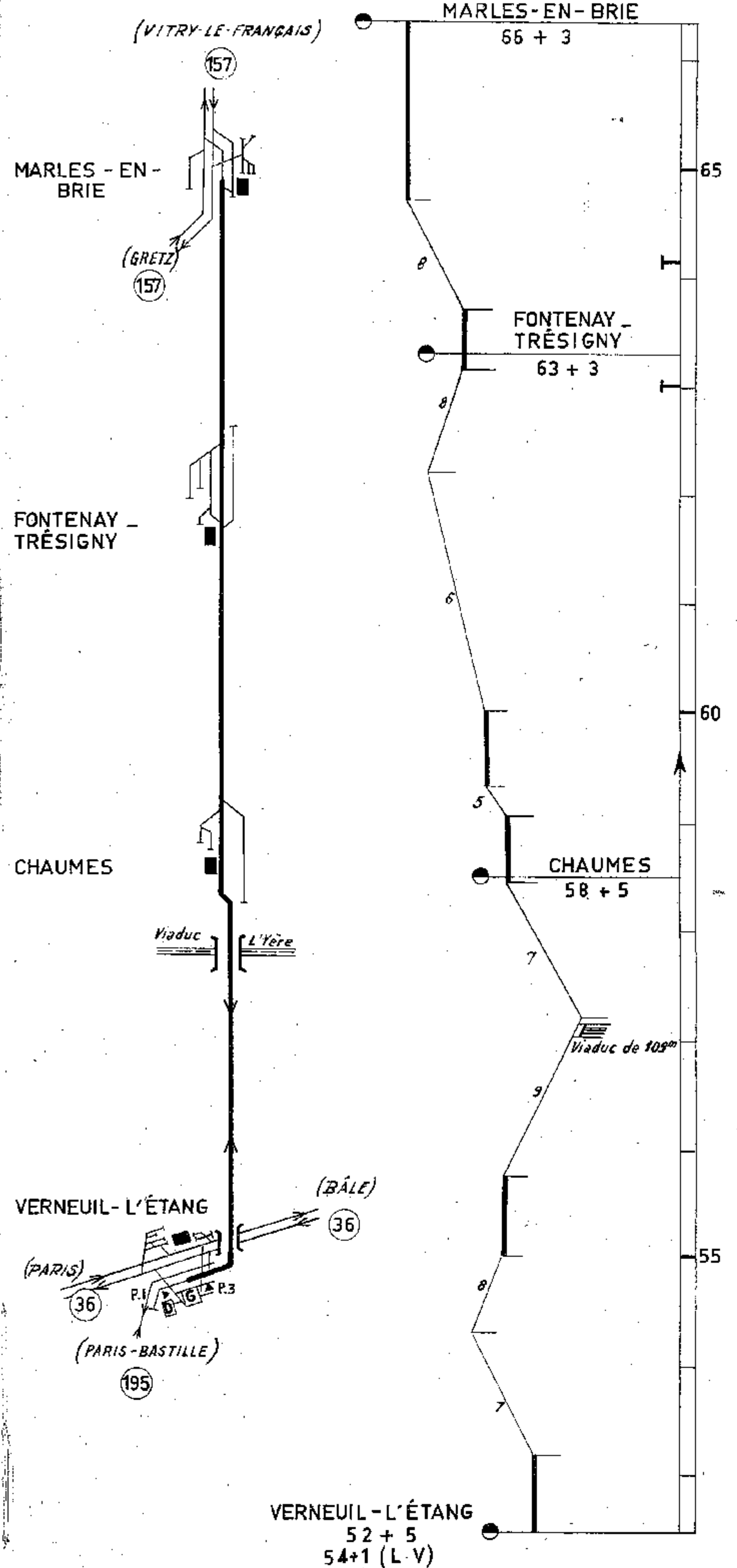

# Ligne V-PARIS-BASTILLE-VERNEUIL-L'ÉTANG

## Section de PARIS-BASTILLE à SUCY-BONNEUIL

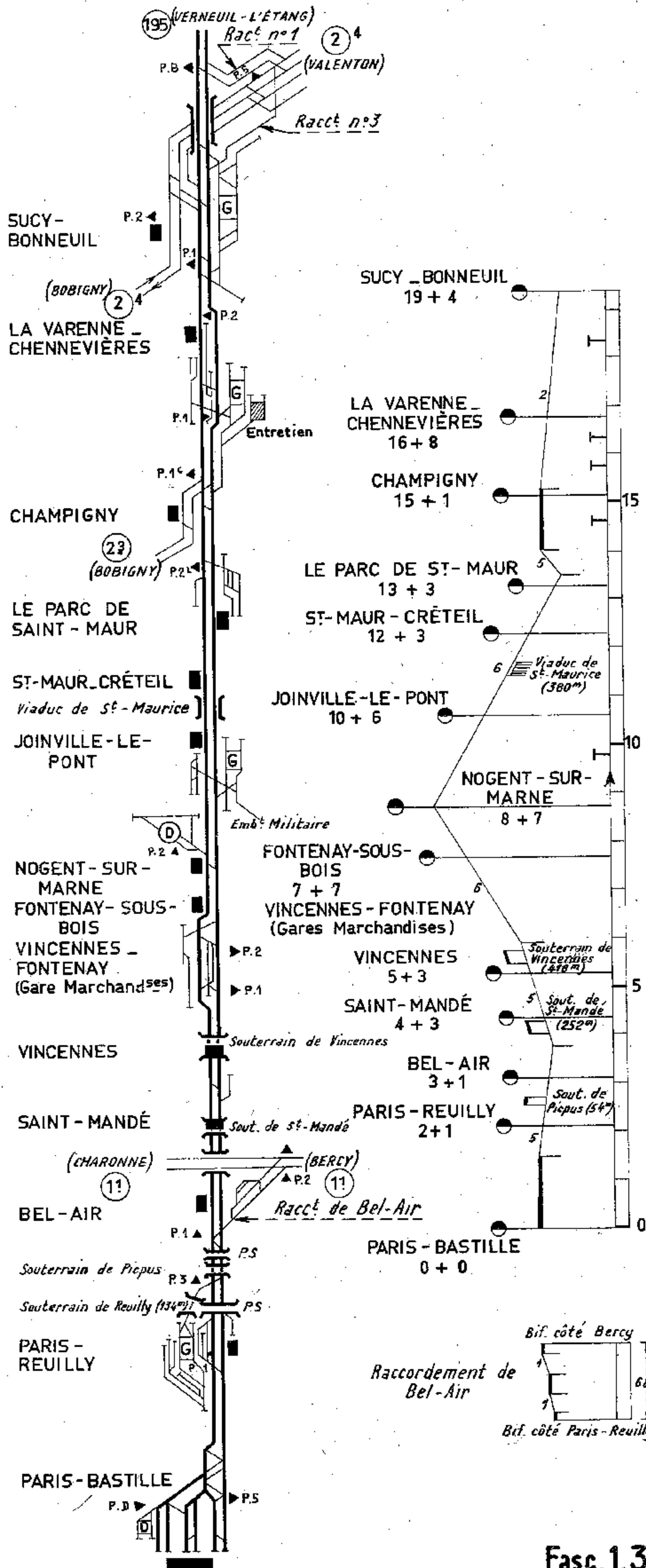

# Ligne V-PARIS-BASTILLE-VERNEUIL-L'ÉTANG

## Section de SUCY-BONNEUIL à VERNEUIL-L'ÉTANG

