

ACCESSOIRES DE DECOR MKD

Il existe maintenant une profusion de petits accessoires de décor. Quatre matériaux et techniques sont en présence : le moulage classique en plastique, et pour les fabrications artisanales la résine, le métal blanc, la photogravure et la découpe laser.

Les accessoires en plastique sont plus faciles à monter et à mettre en oeuvre, manquent parfois de finesse, sont souvent fragiles, mais sont assez économiques.

LE HORS CATALOGUE

Il existe nombre d'autres références, spécifiques à une mise en scène déterminée, le marché, le canotage et les bateaux, les jeux de jardin, le camping, la fête foraine, les illuminations, les signaux routiers, la piscine, etc...

Si vous envisagez une telle scène, consulter les sites des fabricants.



ACCESSOIRES

MURS, BARRIERES

DESIGNATION	REF	PRIX	REMARQUES
MURET EN PIERRE	37.11491	9.70	Angles possibles
BARRIERES FERROVIAIRES	17.92043	10.00	Plusieurs types assortis

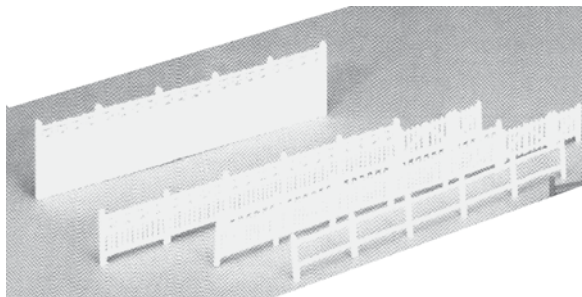

ACCESSOIRES DE SURDETAIL FERROVIAIRES

DESIGNATION	REF	PRIX	REMARQUES
ACCESSOIRES FERROVIAIRES	37.10525	10.00	Image ci-contre à gauche

MKD ACCESSOIRES DIVERS

DESIGNATION	REF	PRIX	REMARQUES
TROTTOIRS ET SOCLES	37.10451	6.90	4xGrappes de socles

ACCESSOIRES DUTDUT

Les barrières et portillons DUTDUT sont simplifiés par rapport aux modèle HAXO MODELE, mais ils suffisent largement dans un décor de qualité moyenne.

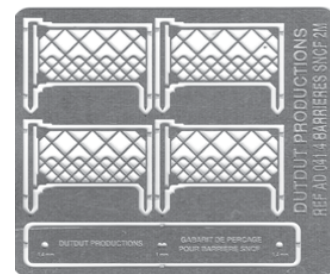

DUTDUT

ACCESSOIRES DUTDUT

DESIGNATION	REF	PRIX
2xBARRIERES PIVOTANTES 2m	83.60041	7.20

ACCESSOIRES JOUEF



JOUEF 10xAFFICHES
AUTOCOLLANTES
Pub SNCF de gare, format standard.
HO REF 01.68022 PRIX : 1.30EUR



PASSAGES A NIVEAU

LES BARRIERES DE PN LMJ

LMJ présente des accessoires de très bonne qualité, en kit. Les barrières levantes traditionnelles et le passage à niveau à 1/2 barrières modernes sont répandus partout sur les voies de la SNCF.

Ces accessoires sont fonctionnels, à l'aide soit d'un moteur TORTOISE, soit d'un moteur LEMATEC pour lequel a été prévu un kit de motorisation photogravé pour faciliter le montage mécanique, traversant jusqu'à quatre voies parallèles. Le moteur à fil mémoire GST, fonctionne remarquablement bien et est d'un prix raisonnable par rapport aux moteurs lents classiques. La consommation est de l'ordre de 500mA, il faut donc l'alimenter dans la position la moins utilisée. Pour 12V, mettre en série une résistance de 40 Ohms, 20W. Le moteur VIESSMANN semble également utilisable, en particulier avec les barrières modernes qui sont légères.

LMJ KIT FEUX DE PN AVEC LED'S
HO REF 81.01105 PRIX : 47.00EUR

LMJ KIT MOTORISATION DE PN
Livré avec moteur LEMACO
HO REF 81.01152 PRIX : 75.00EUR

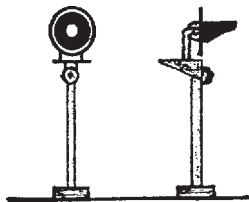

LMJ KIT BARRIERES
LEVANTES
HO REF 81.01102
PRIX : 139.00EUR

1102

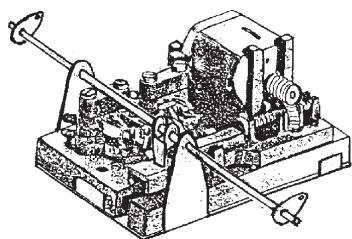

LMJ MODELES
REDUITS



LMJ MOTEUR FIL MEMOIRE

DESIGNATION	REF	PRIX
MOTEUR FIL MEMOIRE SIMPLE	81.01010	42.00
MOTEUR FIL MEMOIRE DOUBLE	81.01011	39.50

ACCESSOIRES NOCH

DESIGNATION	REF	PRIX
FONTAINES	67.14880	18.00



ACCESSOIRES BUSCH

DESIGNATION	REF	PRIX
BUSCH CIMETIERE	45.46049	32.00

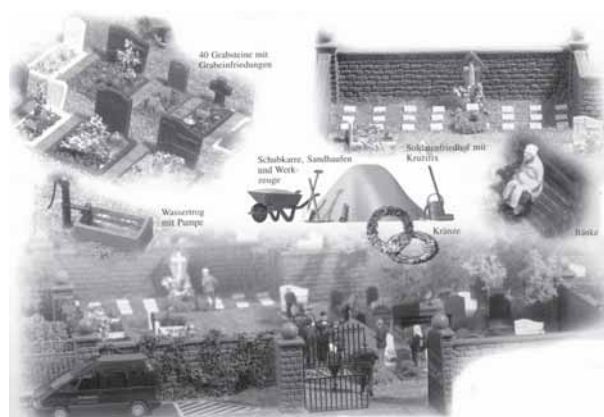

ACCESSOIRES MAQUETTE D'ART DE TOURAINE

ACCESSOIRES MAT

DESIGNATION	REF	PRIX
VESPA TRIPORTEUR CAISSE (PTT..)	83.08763	8.20
VESPA PLATEAU	83.08762	7.30

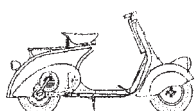

ACCESSOIRES DE DECOR

Les chargements, colis, bagages, bref, ce que transporte le chemin de fer, donnent l'impression d'activité et de vie. La sélection que nous avons faite est éclectique, il y en a pour tous les goûts, et si parfois nous proposons la même chose dans deux marques différentes, par exemple des fûts, c'est pour assurer une diversité à laquelle il faut veiller si l'on veut faire vrai.

Les accessoires PREISER sont remarquablement réalistes et bien gravées.

Allant tout à fait dans le sens du MODÉLISME HAUTE FIDÉLITÉ les accessoires OBSIDIENNE sont caractéristiques de la France profonde, avec des solex et vélos assortis, courses, «routiers» homme, femme, enfant avec évidemment la remorque qui a servi au moins à deux générations pour le transport de l'herbe des lapins, des bouteilles de gaz, et des enfants, des

sets de plaques d'égouts et de chantier d'égoutier, impeccables pour aller dans les rues équipées de trottoirs MVB.

Le set «PLACE DU 11 NOVEMBRE», regroupant les accessoires nécessaires pour reconstituer un monument aux poilus de 14-18 est comme d'habitude chez l'OBSIDIENNE soigné : stèle, poilu, obus, chaîne, planche de gravure avec drapeau, plaques de rue, détails divers.

La tondeuse à gazon, le flipper et le baby foot ont été vus à la télé !

HAXO s'est lancé également dans ce domaine avec des conteneurs, des barrières roulantes et pivotantes qui manquaient sur le marché.

WEINERT fait dans le sophistiqué avec deux échelles à bestiaux, une courte pour quais hauts, une autre longue pour charger les wagons depuis

le sol. Ces accessoires sont moulés en métal blanc et... bronze à la cire perdue !

INTERFER, profitant des technologies de plus en plus précises des imprimantes couleur, a sorti toute une panoplie de pancartes ferroviaires et panneaux routiers.

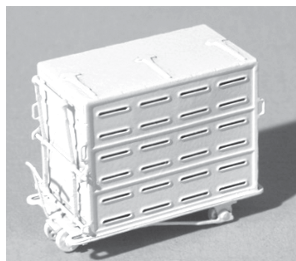
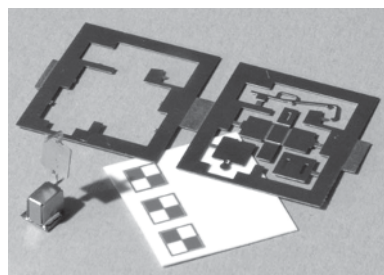

ACCESSOIRES SMD

DESIGNATION	REF	EUR
CONTENEUR OCEM	83.10069	12.00
SIGNAL A MAIN	83.10065	8.00



ARTITEC MODELS



ACCESSOIRES ARTITEC

DESIGNATION	REF	PRIX
TRIPORTEUR	73.10204	5.50
KIOSQUE DE LA FLEURISTE	73.10206	5.50
TRIPORTEUR DU LAITIER	73.10254	8.50
BETAILLIERE HIPPOMOBILE	73.10251	18.50
CHARIOT ELECTRIQUE DE GARE	73.10258	8.50
CHARENTE CITERNE	73.10253	8.50
CHARENTE A BIERE	73.60005	13.50



ACCESSOIRES SAI

ACCESSOIRES SAI/AUHAGEN

DESIGNATION	REF	PRIX
LOCOTRACTEUR BRUN	32.51250	33.00



SAI 1250 - loco tracteur diesel factice brun

ACCESSOIRES OBSIDIENNE

ACCESSOIRES DE DECOR L'OBSIDIENNE

DESIGNATION	REF	PRIX
6xSOLEX	82.09005	13.20
12xPLAQUES D'EGOUTS + Divers	82.09006	15.00
5xGRILLES D'ARBRES	82.09007	13.20
EPOUVANTAIL	82.09009	5.50
POTEAUX 3xTROUS BAR. L=1,30m	82.09013	18.20
CONTENEURSIMPLE	82.09106	8.40
3xCADRANS SOLAIRES	82.09046	7.10
GRILLE PROTECTION CATENAIRES	82.09040	25.50
20xPAIRES DE LUNETTES HO	82.19055	2.20
PERSIENNES POUR 10 FENETRES	82.09053	9.00
VESPASIENNE	82.09022	22.00
ANCRES DE MACONNERIE	82.09038	7.20

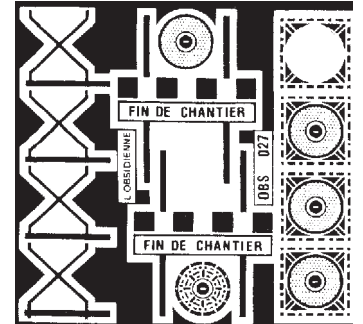
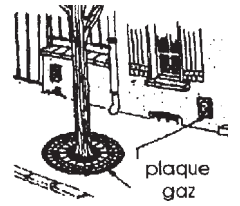
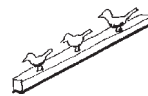

L'originalité et la qualité des produits lui ont valu plusieurs modèles de l'année.

La VESPASIENNE est superbe.

Les PERSIENNES sont prévues pour les immeubles modulaires JOUEF, mais pourront être réutilisées sur d'autres maquettes.

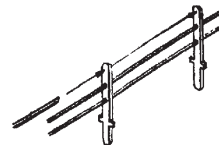
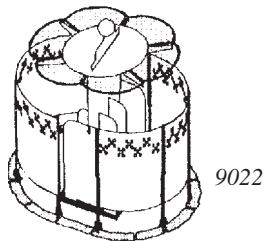
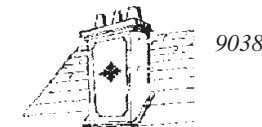

9013

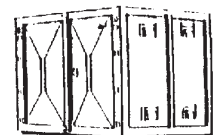

9106

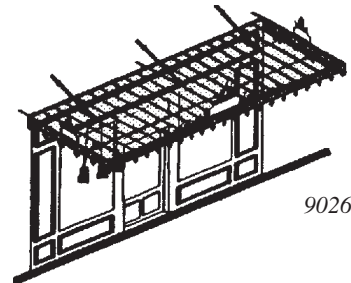

9026

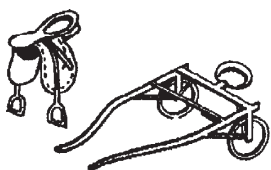

Ref 9046



Ref 9055

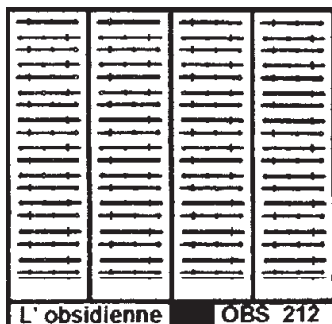

9048

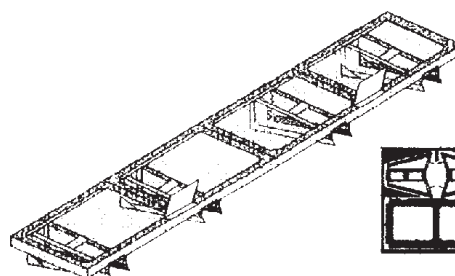

Ref 9040



Livré avec transferts "DANGER"

ACCESSOIRES DEBELEM

ACCESSOIRES DIVERS

DESIGNATION	REF	PRIX
BASCULE FERROVIAIRE AVEC GUERITE	94.80201	10.00
BRANCHLINES VELOS TYPE HOLLANDAIS	94.11000	8.40

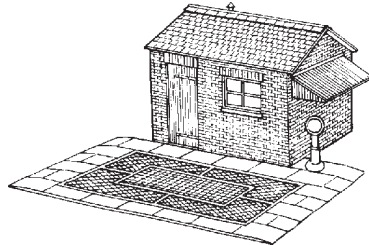

Ref
94.80201

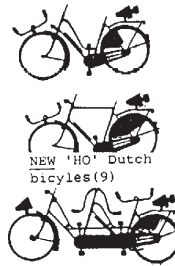

BRANCHLINES

ROUES POUR LE DECOR

Les roues ROMFORD déclassées peuvent servir à faire des chargements, à meubler le parc à ferrailles d'un dépôt ou d'un atelier.

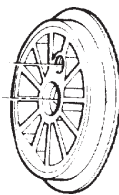

ROUE ROMFORD DECOR
REF 86.69000 PRIX : 1.90EUR

SOCLES DE PRESENTATION



SOCLES DE PRESENTATION

DESIGNATION	REF	PRIX
SOCLES POUR MACHINES		
SOCLE COURT L = 230mm	94.93230	7.00
SOCLE MOYEN L = 290mm	94.93290	7.50
SOCLE LONG L = 340mm	94.93340	8.00
SOCLE RECTANGLE 6x8cm	94.93060	6.30
SOCLE CARRE 7x7CM	94.93077	5.30

Les socles de présentation sont en chêne et conviennent pour mettre en valeur une saynète, un véhicule, une grue hydraulique, un signal.

Les SOCLES POUR MACHINES se font en trois longueurs différentes pour s'adapter à la dimension des engins.

COURT : la plupart des BB, vapeur tender, wagons.

MOYEN : CC, vapeur avec tender.

LONG : 241P, 232U, unités multiples

ACCESSOIRES INTERFER, GECOMODEL, HAXO

ACCESSOIRES INTERFER

INTERFER		
DESIGNATION	REF	PRIX
POINTS HECTOMETRIQUES	98.11014	2.50
PANNEAUX SORTIE 5xQUAIS	98.11020	2.50
5x«DEF TRAVERSER» SOUTERRAIN	98.11021	2.50
5x«DEF TRAVERSER» PASSERELLE	98.11022	2.50
2x«SORTIE» GRAPHISME ANCIEN	98.11031	1.50
2xPLAQUES «CHARGE MAXI 6T»	98.11034	2.50
2xPLAQUES «CHARGE MAXI 10T»	98.11035	2.50
2xPANCARTES PASSAGE NIVEAU	98.11040	2.30
2xCROIX DE ST ANDRE	98.11052	4.00
PORTE STADE APPRENTIS B1022	98.11122	15.00



INTERFER met à votre disposition toute une série de pancartes en HO et ZERO aux graphismes SNCF Ep III ou PLM qui ont subsisté très longtemps.

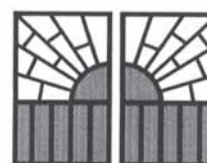

ACCESSOIRES GULLI BLEU

DESIGNATION	REF	PRIX
ECHELLE + LORRY CATENAIRE	80.03006	45.70

ACCESSOIRES HAXO 1/87° SUITE

DESIGNATION	REF	PRIX
2xCONTENEURS E. TAILLARD	80.47048	15.30
CONTENEUR CAZES	80.47058	15.30
2xCITERNES CYLINDR. SCHENK	80.47068	8.00
1xCONT. TOIT BOMBE DEMENAGT	80.47069	16.30
4xCONTENEURS 1m3	80.47071	14.50



HAXO MODELE®



ACCESSOIRES DE DECOR HAXO

Les conteneurs CITERNES et CAISSES sont à cheval entre le décor statique lorsqu'ils sont au sol chez le destinataire ou dans la cour marchandises, et le matériel roulant quand ils se trouvent sur un wagon.

HAXO MODELE®

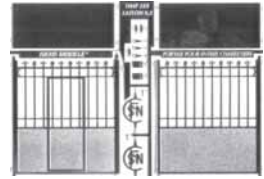

49004

Ci-dessous 45008, 45009

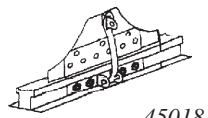
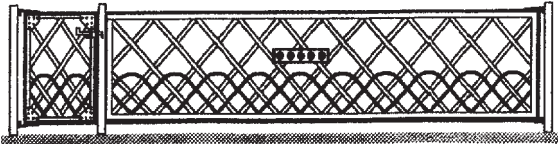
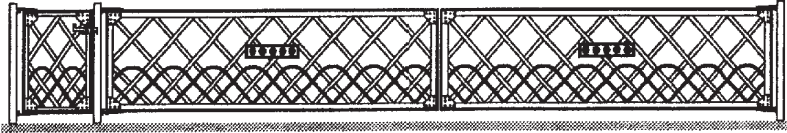

45018

45027



45044



45024



45047



45046

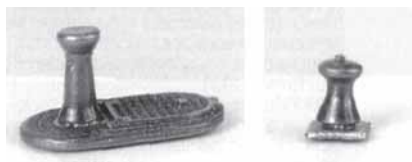

45023

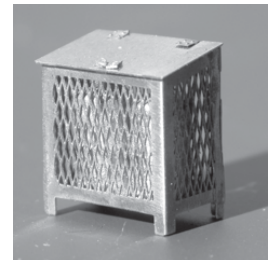

45045

ACCESSOIRES HAXO 1/87°		
DESIGNATION	REF	PRIX
PORTE CHARETIERE	80.49004	17.00
BARRIERES PIVOTANTES 8m/2x4m	80.45008	32.00
BARRIERES PIVOTANTES 5m	80.45009	32.00
2xPORTILLONS	80.45010	12.50
CLOCHE D'ANNONCE	80.45011	11.00
2xABRIS BOMBES INDIVIDUELS	80.45044	6.00
TAQUET D'ARRET + CARRE	80.45018	9.50
PLANCHE TROIS VELOS	80.49005	13.90
CABESTAN + 2xPOUPEES BRONZE	80.45023	15.00
STATION SERVICE DIESEL/AUT.	80.45024	53.60
PANNEAU NON A LA FUMEE	80.45028	6.50
2xABRIS BOUTEILLES DE GAZ	80.45045	8.40
2xMACARONS BATIMENT TIA	80.45046	6.00
PANCARTE SERVICE TRACTION	80.45047	5.00

ACCESSOIRES DE DECOR WEINERT

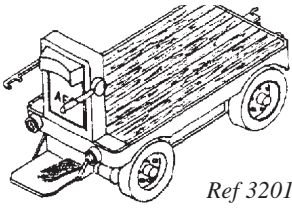

Ref 3201

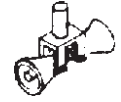
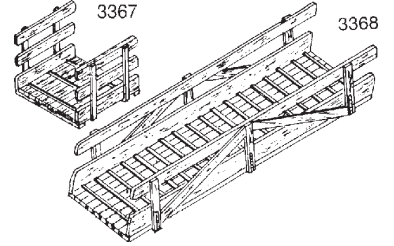
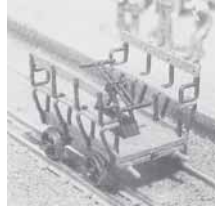

x2 Ref 3346



Ref 8746



De gauche à droite,
pelle + balai Ref 3342,
Brasero Ref 3341,
Borne à incendie 3372.

WEINERT
MODELLBAU

ACCESSOIRES WEINERT		
DESIGNATION	REF	PRIX
CHARIOT ELECTRIQUE AEG	89.03201	28.00
ECHELLE BESTIAUX COURTE	89.03367	12.00
ECHELLE BESTIAUX LONGUE	89.03368	28.00
20xPOTELETS BETON DOUBLES	89.03381	22.00
20xPOTELETS BETON TRIPLES	89.03382	22.00
1m CLOTURE GRILLAGE 1m	89.03393	39.00
1m CLOTURE GRILLAGE 1.5m	89.03394	52.00
1m CLOTURE GRILLAGE 2m	89.03395	66.00
1m CLOTURE INDUSTRIE 2m	89.03396	77.00
GARDE CORPS EN RAILS (24 POTEAUX, 750mm env.)	89.03216	22.00
CLOTURE INDUSTRIE 3x180mm H=23	89.03217	35.00
10xPOUBELLES 50/60	89.03246	13.00
6xBURETTES	89.03254	7.50
DRAISINE A BRAS ENTRETIEN	89.03398	55.00
WEINERT PAIRE HAUT PARLEUR	89.03346	8.00
WEINERT STOCKAGE RINGARDS	89.03441	19.00
WEINERT PELLE + BALAI	89.03342	8.00
WEINERT BRASERO (pour grues)	89.03341	2.00
WEINERT BORNE A INCENDIE	89.03372	4.50
TREUIL DE GARE MANUEL	89.04435	29.50
5xSABOTS DE FREINAGE TRIAGE	89.03205	13.00
1xPANIER OSIER A CHARBON	89.08746	8.00
BASCULE A CHARBON	89.03212	32.00

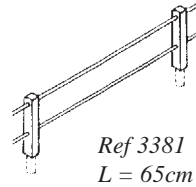

Ref 3381
L = 65cm

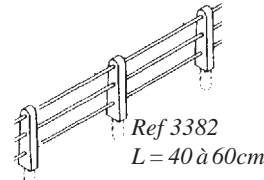

Ref 3382
L = 40 à 60cm



Ref 3441

Grillage Ref 3396, les Ref
3393, 3394 et 3395 ne
comportent pas de barbelés.

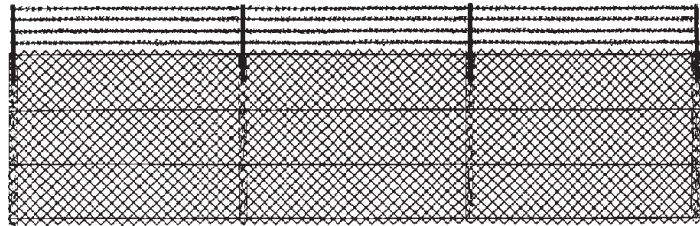

Ref 3216

Ref 3212

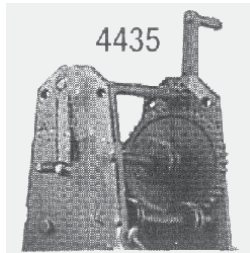

4435

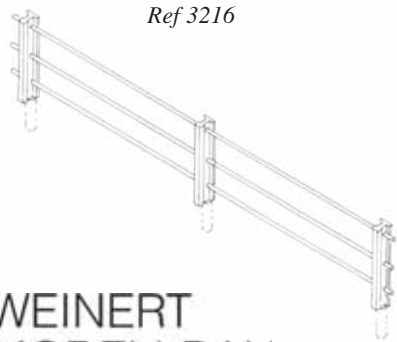

Ref 3217

WEINERT
MODELLBAU

Les accessoires WEINERT sont en bronze à la cire perdue ou en photogravure. Leur finesse les désigne tout particulièrement pour des décors très fouillés.

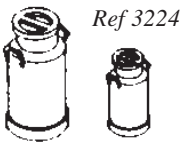

Ref 3224



Ref 3218

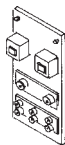

Ref 3221

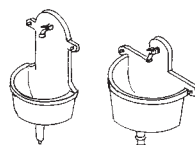

Ref 3220



Ref 3222

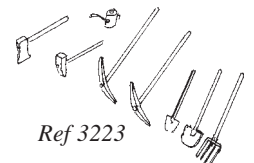

Ref 3223

Ref 3213



Pour les modèles O, HOM
et HOe, nous consulter

Ref 3219

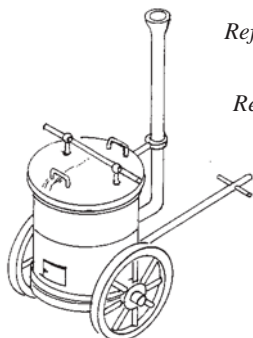

ACCESSOIRES WEINERT		
DESIGNATION	REF	PRIX
10xBIDONS DE LAIT (5x10l - 5x20l)	89.03224	10.50
STAND RACCORDS CHAUFFAGE	89.03218	13.00
VELORAIL HO	89.03213	17.80
GOUDRONNEUSE	89.03219	30.00
OUTILS POUR GOUDRONNEUSE	89.03220	15.00
FONTAINES MURALES + TABLEAU	88.03221	14.00
OUTILS DE CANTONNIER 1	88.03222	13.00
OUTILS DE CANTONNIER 2	88.03223	13.00

ACCESSOIRES DE DECOR DIVERS

WEINERT GOSETS - DIVERS

DESIGNATION	REF	EUR
GODET POUR FOSSES A PIQUER	89.04383	23.50
GODET A DENTS (Pondéreux)	89.04409	21.00
GODET A CHARBON/BRIQUETTES	89.04423	33.50
4xVERINS DE LEVAGE ATELIER	89.03240	95.00
PASSERELLE DU FUMISTE	89.03237	38.00
BASCULE + 2xSACS	89.03241	30.00
TRIPORTEUR	89.04589	24.50

L'ensemble de quatre vérins de levage, un peu cher, mais moulé en bronze, est plutôt destiné à l'intérieur d'un atelier, près de l'entrée pour que ça se voit.

La "passerelle du fumiste" (kit en laiton photographié) est destinée au personnel qui nettoyait les tubes à fumée des machines à vapeur, soit à la vapeur, soit à l'air comprimé.

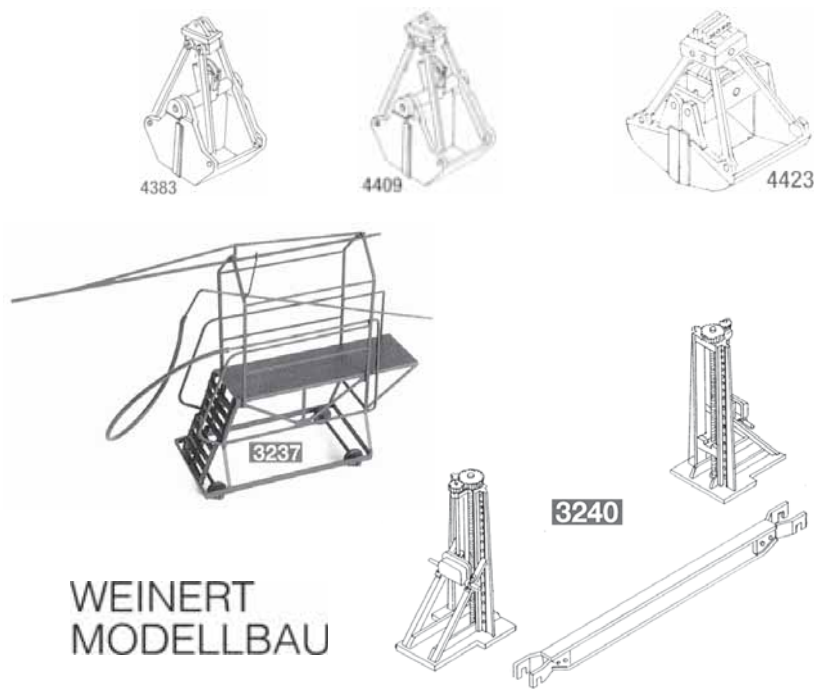
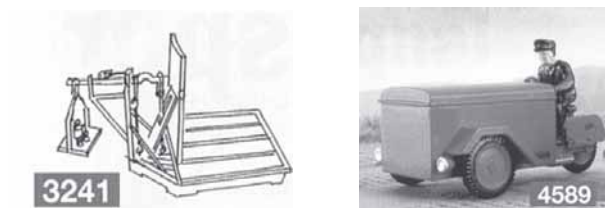

WEINERT
MODELLBAU

ACCESSOIRES APOGEE VAPEUR

DESIGNATION	REF	PRIX
GRILLES DE MAGASIN 16cm	70.30010	13.00

La grille de magasin a une longueur utile de 16cm (coupée en deux).

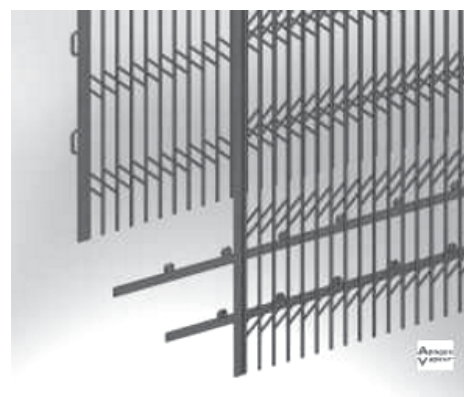

BROUETTE CHANTIER CIRE PERDUE
HO REF 98.94048 PRIX : 3.20EUR

Ce photgraveur sous-traitant de nombreux artisans a développé sa propre gamme d'accessoires.

n°1



n°2

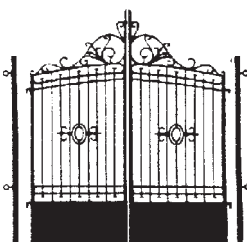

ACCESSOIRES DE DECOR JLC

DESIGNATION	REF	PRIX
PORTAIL n°1 + 2xGRILLES 142mm	98.58511	30.00
PORTAIL n°2 + 2xGRILLES 142mm	98.58522	26.00
GRILLE DE PARC SUPL. 22,5x142mm	98.58533	10.00

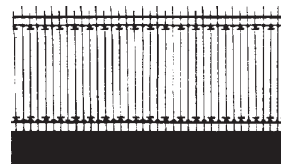

ACCESSOIRES WILLS, RATIO, PREISER



ACCESSOIRES RATIO/WILLS		
DESIGNATION	REF	EUR
RATIO		
GRILLE DE CLOTURE (h=20mm, l=700mm)	17.91434	8.00
GRILLE CLOTURE COMPLEMENT	17.91435	8.50
CLOTURE INDUSTRIELLE (L=1,6m)	17.91436	20.00
PONT ROULANT	17.91546	39.00
TREMIE	17.91547	48.00
WILLS		
SOUTENEMENT BRIQUES (4xARCHES, 480mm)	17.92052	24.00
ABRI DE QUAI OU BUS	17.92075	10.00
ROUE A AUBES + ECLUSES	17.92084	14.00



Nous avons sélectionné quelques produits de la gamme **WILLS**, adaptables pour le HO. La GRUE DE QUAI est un modèle ancien à âme en bois, des modèles similaires ayant été employés par les anciens réseaux.

Les SOUTENEMENTS EN BRIQUES conviendront pour un réseau Nord.

On rencontre dans les campagnes encore de nos jours ce type d'ABRI BUS ou de QUAI bucolique.

Chez **RATIO**, les GRILLES DE CLOTURE sont très fines. C'est pratiquement le seul produit du genre sur le marché, à part des modèles photogravés toujours trop tarabiscotés. La longueur du sachet de base Ref 434 est de 700mm. Le sachet de complément Ref 435 comporte des grilles pour des terrains en pente et escaliers, et des portes.

L'assortiment de CLOTURE INDUSTRIELLE BETON comporte 40 poteaux en béton, des portes et accessoires. Le grillage et le fil sont livrés. L'espacement entre poteaux est normalement de 40mm (en fait libre), ce qui fait 1.60m de clôture.

La TREMIE A CHARBON convient pour un dépôt (il a existé ce type de trémie dans certains dépôts SNCF), ou pour une installation de carrière ou industrielle. Le PONT ROULANT est un accessoire très détaillé, finement gravé. Il convient pour toutes les époques.

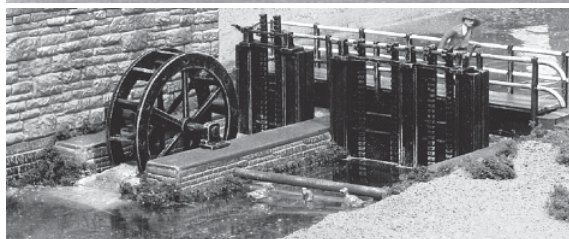

Preiser

Les accessoires PREISER de base sont connus par la plupart des amateurs, il n'est donc point utile de les illustrer. Nous nous sommes contentés de représenter les nouveautés récentes. Les vélos sont d'une extrême finesse.



ACCESSOIRES PREISER		
DESIGNATION	REF	PRIX
4xVELOS, REMORQUE, SACOCHES	52.17161	18.00
90xBAGAGES A PEINDRE	52.17005	17.00
30xFUTS	52.17101	17.00
60xSACS (Farine, poste, etc...)	52.17102	17.00
8xTABLES DE CAFE	52.17201	17.00
2xTABLES+8xCHAISES	52.17218	10.00

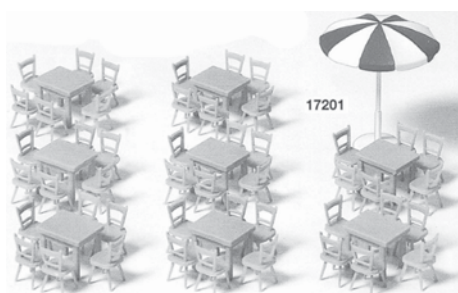

LES MAQUETTES FLUVIALES ARTITEC

Les bateaux sont livrés "coupés à la ligne d'eau" et se posent sur l'avant dernière ou la dernière couche de résine qui reproduit l'eau.

Pour l'échelle N nous consulter.

Ces produits très fins sont en résine et incluent des pièces photogravées.

ARTITEC MODELS

GAMME ARTITEC ECHELLE HO

DESIGNATION	REF	PRIX
CABOTEUR	73.50101	49.00
CHALAND 53x235mm	73.50102	28.50
PENICHE PETROLIERE	73.50111	52.00
BATEAU POMPIERS	73.50126	61.00
2xBARQUES HORS BORD	73.50128	6.50
DERIVEUR	73.50129	13.00

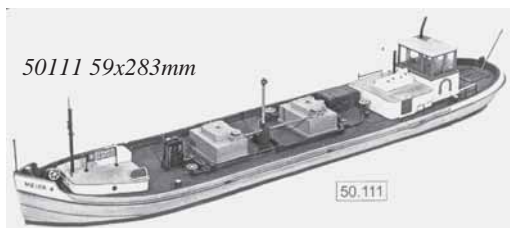
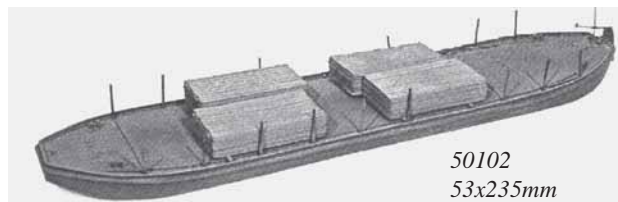

50126 45x175mm

ARTITEC MODELS



DIVERS ACCESSOIRES

DESIGNATION	REF	PRIX
MODELE DECOR		
HOUSE BOAT	97.08851	7.00
TRACTEUR ELECTRIQUE CANAUX	97.08879	6.10